





LG RAUMKLIMAGERÄTE



2019/2020

PRODUKTE UND PREISE

EUROPÄISCHE VERTRIEBSSTRUKTUR

-  Europa B2B Hauptsitz
-  Nationale Vertriebsbüros
-  LG Klimaakademie
-  Europäisches Distributionscenter
-  Europäisches Energy Lab
-  Produktionsstätte



LG Energy Labs in Europa

Zur Wahrung der Verbraucherinteressen in Sachen Energieeffizienz und Umweltanforderungen, lässt LG seine Forschungsergebnisse aus dem Energy Lab in die Entwicklung mit einfließen. Das LG Energy Lab ist ein innovativer Ort, um die Entwicklung der besten kommerziellen und Wohngebäude-Klimalösungen, sowie Heizungs- und Lüftungsprodukte voranzutreiben. Es ist komplett mit Überwachungs- und Steuerungssystemen ausgestattet. Die Leistung aller Produkte wird von Entwicklern aus Frankreich, Finnland und Korea aufgezeichnet und analysiert, um die Langzeiteffizienz und Verlässlichkeit der LG Produkte zu gewährleisten.



European Air Conditioning Distribution Center

LG's Europa Air Conditioning Distributionszentrum befindet sich in Oosterhout, Niederlande. Von hier werden zahlreiche europäische Länder versorgt und beliefert. Das Distributionszentrum trägt durch seine direkte Anlieferung zu einer schnellen und zeitnahen Abwicklung bei.

— GLOBALE PRODUKTIONSSTÄTTEN

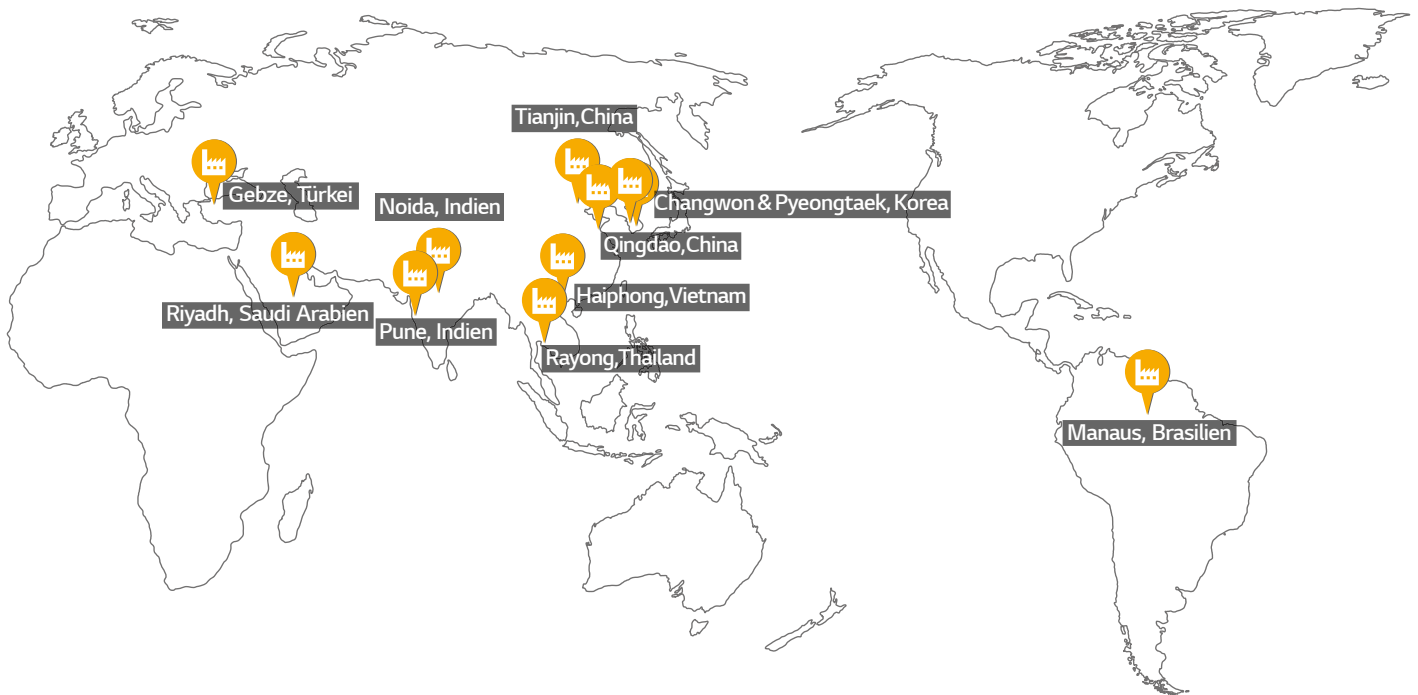

GESAMT-HLK LÖSUNGSANBIETER

Seitdem man der erste koreanische Klimaanlagehersteller im Jahre 1968 wurde, steht LG an der Spitze von globalen Klimainnovationen. LG hat sich zu einem Hersteller mit den meistverkauften Wohngebäude-Klimaanlagen entwickelt und feierte im Jahre 2008 die 100 Millionste verkaufte Klimaanlage. Aufbauend auf seinen Erfolg und der technologischen Vorreiterrolle, hat LG auch den Schritt in den kommerziellen Bereich getan.

Die breite Palette an Hochleistungs-Klimasystemen stellt eine effektive Temperaturkontrolle von Hochhäusern und anderen Gebäuden zur Verfügung. Durch eine stetige Diversifizierung des Produkt-Lineups, hat sich LG zu einem Gesamt-HLK Lösungsanbieter entwickelt. Stetige Investitionen in neue Technologien haben dazu geführt, das LG Chiller, VRF-Systeme, und Gebäude Management Systeme (BMS) zu seinem Produktportfolio hinzufügen konnte. Zusätzlich zu seiner Bandbreite an innovativen Lösungen, ist LG daher in der Lage einen einmaligen Kundenservice zu bieten.

Die Firma bildet in seinen Akademien Klimainstallateure weiter und gibt Ihnen das nötige Know-how mit. Mit 80 Akademien auf der ganzen Welt, ist LG in der Lage seinen Mitarbeitern mit Workshops und Trainingsprogrammen auf die neuesten Produkte und Programmen weiterzubilden. LG bietet außerdem nützliche Werkzeuge und Unterstützung für HLK-Systemingenieure und Planer, wie z.B. die LG eigene Softwarelösung LATS-CAD.

Zusätzlich zu den Akademien unterhält LG noch moderneste Forschungsstandorte auf der ganzen Welt. Die Wissenschaftler und Ingenieure in unseren Forschungseinrichtungen studieren die Effekte verschiedener Umweltbedingungen auf LG Produkte, um LG weiterhin an der Spitze zu halten. Diese in die Tiefe gehenden Forschungen und Analysen erlauben es LG maßgeschneiderte Lösungen für spezifische Umweltbedingungen eines jeden Marktes zu entwickeln. Die Kombination der daraus gewachsenen Spitzentechnologien ermöglicht es LG's Qualitätsprodukten das Leben von Kunden in mehr als 100 Ländern zu verbessern..

INHALT

008 - 053

RAC - WANDGERÄTE

012 - 051 WANDGERÄTE

052 - 053 ZUBEHÖR

056 - 099

SCAC MULTI SPLIT

072 - 080 INNENEINHEITEN

081 - 086 AUSSENEINHEITEN

087 - 091 ZUBEHÖR

092 - 099 KOMBINATIONSTABELLEN



100 - 149

SCAC SINGLE SPLIT

- 116 - 122 DECKENKASSETTEN
- 123 - 131 KANALKLIMAGERÄTE
- 132 - 137 TRUHENECKENGERÄTE
- 138 - 141 KONSOLengeräte
- 142 - 143 WANDGERÄTE
- 144 - 146 FREMDVERDAMPFER
- ANSCHLUSSKITS
- 147 - 149 ZUBEHÖR



150 - 205

TECHNISCHE ZEICHNUNGEN

206 - 215

PREISLISTE



KÄLTEMITTEL R32

HOCHEFFIZIENTES UMWELTFREUNDLICHES KÄLTEMITTEL

R32 ist umweltfreundlich und eingestuft als hocheffizientes „Go Green“-Kältemittel.

Verringerung von globaler Erwärmung & Abbau der Ozonschicht

Im Vergleich zum Kältemittel R410A ist die Menge des erforderlichen R32 erfreulich gering. Als Folge dessen verringert sich die mögliche Erderwärmung sowie der Abbau der Ozonschicht. Vergleichende Studien unterschiedlicher Kältemittel sind in folgender Tabelle und Grafik dargestellt:

	R410A	R32
Zusammensetzung	Gemisch aus 50 % R32 + 50 % R125	Reines R32 (kein Gemisch)
GWP Global Warming Potential (Erderwärmungspotenzial)	2087,5	675

Hohe Verdichtung des Kältemittels

Eine hohe Verdichtung des Kältemittels führt zu größerer Effizienz als bei den derzeitigen Kältemitteln R22 und R410A.

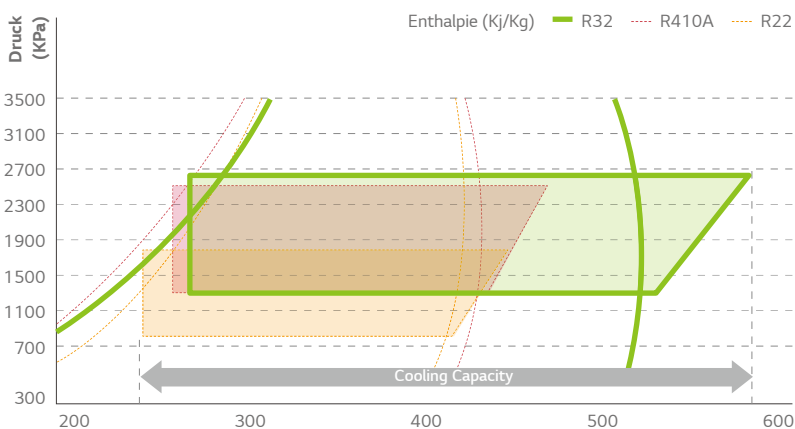



RAC WANDGERÄTE





















PRODUKTPROGRAMM

INNENEINHEITEN

○ Nur Single -Split ○● Kompatibel ● Nur Multi-Split

MODEL	KBTU	5	7	9	12	15	18	24	
	KW	1,5	2,1	2,6	3,5	4,2	5,3	7,0	
WANDGERÄTE	ARTCOOL Gallery   NEU				○ A09FR.NSF	○ A12FR.NSF			
	ARTCOOL Energy   		● AM07BPNSJ	○● AC09BQ.NSJ	○● AC12BQ.NSJ		○● AC18BQ.NSK	○● AC24BQ.NSK	
	ARTCOOL Silver   				○● AC09SQ.NSJ	○● AC12SQ.NSJ		○● AC18SQ.NSK	
	Deluxe   				○● DC09RQ.NSJ	○● DC12RQ.NSJ		○● DC18RQ.NSK	○● DC24RQ.NSK
	Standard Plus   				○● PC09SQ.NSJ	○● PC12SQ.NSJ		○● PC18SQ.NSK	○● PC24SQ.NSK
	Standard  				○ S09EQ.NSJ	○ S12EQ.NSJ		○ S18EQ.NSK	○ S24EQ.NSK

AUSSENEINHEITEN

○ Nur Single-Split ○● Kompatibel ● Nur Multi-Split

MODEL	KBTU	9	12	14	16	18	21	24	27	30
	KW	2,6	3,5	4,1	4,7	5,3	6,2	7,0	7,9	8,8
SINGLE	ARTCOOL Gallery	 	○ A09FR.UL2	○ A12FR.UL2						
	ARTCOOL Energy	 	○ AC09BQ.UA3	○ AC12BQ.UA3			○ AC18BQ.UL2		○ AC24BQ.U24	
	ARTCOOL Silver	 	○ AC09BQ.UA3	○ AC12BQ.UA3			○ AC18BQ.UL2			
	Deluxe	 	○ DC09RQ.UL2	○ DC12RQ.UL2			○ DC18RQ.UL2		○ DC24RQ.U24	
	Standard Plus	 	○ PC09SQ.UA3	○ PC12SQ.UA3			○ PC18SQ.UL2		○ PC24SQ.U24	
	Standard	 	○ S09EQ.UA3	○ S12EQ.UA3			○ S18EQ.UL2		○ S24EQ.U24	

WANDGERÄTE

Artcool | Deluxe | Standard Plus | Standard





ARTCOOL Gallery DUAL Inverter



Das Design der Klimaanlage von LG ist unvergleichlich modisch-elegant.
Machen Sie mehr aus Ihrem Raum.

ARTCOOL Energy DUAL Inverter



Neben modernen Linien und klassischem Stil bietet die LG ARTCOOL die umfassendste Lösung zur Klimatisierung in einem besonders attraktiven Paket.

DELUXE DUAL Inverter



Mit zukunftsweisender Technologie bei wesentlichen Bauteilen für Klimatisierungslösungen ist LG einmal mehr führend im Wohnklimabereich.

STANDARD PLUS

DUAL Inverter



Die neue Standard Plus ist eine Einheit in kompakter Bauweise mit starker Kühlleistung, minimalem Design und komfortablem Handling.

STANDARD DUAL Inverter



Das Standard-Modell enthält sämtliche ausgeklügelten Funktionen gewöhnlicher RACs, aber in Verbindung mit LGs hochmoderner Technologie wird sie komplett.



FUNKTIONSÜBERSICHT



Leistungsgröße /
Energieeffizienz

■ Cooling ■ Heating

KERNTECHNIK		SMART		ENERGIEEFFIZIENZ	
-------------	--	-------	--	------------------	--



Dual Inverter
Verdichter



R32
Kältemittel



Wi-Fi integriert



Intelligente
Diagnose

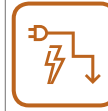











Aktive
Energiekontrolle



Energieanzeige

Modell	Bild	Leistungsgröße				Cooling	Heating	Dual Inverter Verdichter	R32 Kältemittel	Wi-Fi integriert	Intelligente Diagnose	Aktive Energiekontrolle	Energieanzeige
		9k	12k	18k	24k								
ARTCOOL Gallery		9k	12k			■ A++ ■ A+	●	●	● ² (Vorbereitet)				
ARTCOOL Energy		9k	12k	18k	24k	■ A++ ■ A+	●	●	●	●	●	●	
ARTCOOL Silver		9k	12k	18k		■ A++ ■ A+	●	●	●				
Deluxe		9k	12k	18k	24k	■ A++ ■ A+	●	●	●	●	●	●	
		Multi ³					●	●	●				
Standard Plus		9k	12k	18k	24k	■ A++ ■ A+	●	●	●	●	●	●	
		5k	7k	15k		■ A++ ■ A+	●	●	●				
Standard		9k	12k	18k	24k	■ A++ ■ A+	●	●		●	●	●	
		Multi ³					●	●	●				

1. Bei Anschluss an Multi Außengerät, arbeitet Silent Mode 3dB, indem Sie einfach auf der Platine der Außeneinheit den DIP-Schalter einstellen.
 2. WiFi Vorbereitet: über optionalen WLAN-Modem (PWFMD200) möglich
 3. Bitte beachten Sie die Spezifikationen von Multi-Außengeräten.

HALTBARKEIT	GESUNDHEIT			KÜHLEN UND HEIZEN			KOMFORT			
 Gold Fin™	 Plasmaster Ionizer ^{PLUS}	 Dualer Schutzfilter	 Auto Reinigung	 Jet Cool	 4-Wege Swing	 Schnelles Heizen	 Komfortluft	 Geräuscharm 19dB	 Flüsterbetrieb -3dB(A) ¹	 Schnelle & einfache Installation
•			•	•	• 3 Wege	•		•	•	•
•	•		•	•	•	•	•	• Nur 9, 12k	•	•
•	•		•	•	•	•	•	•	•	•
•	•		•	•	•	•	•	• Nur 9, 12k	•	•
•	•		•	•	•	•	•	•	•	•
•			•	•	•	•	•	• Nur 9, 12k	•	•
•			•	•	•	•	•	•	•	•
•			•	•	• Nur 18k, 24k	•	•	• Nur 9, 12k	•	•

TECHNOLOGIEVORTEILE



Dual Inverter Kompressor

Was ist der Dual Inverter Kompressor?

Der Kompressor ist das Herzstück einer Klimaanlage und bestimmt, ob eine Anlage ordnungsgemäß und effizient läuft oder Stress verursachenden Lärm erzeugt und unnötig Geld kostet. Der Dual Inverter Kompressor von LG bietet eine effektive Lösung für Klimaanlage, die schneller kühlen, länger halten und leiser arbeiten als herkömmliche Modelle.



Funktionsweise

Dual Rotary mit variabler Leistung

Kompressormotor mit weiterem Frequenzbereich, größerer Energieeffizienz und höherer volumetrischer Kälteleistung als bei allen herkömmlichen Kompressoren.

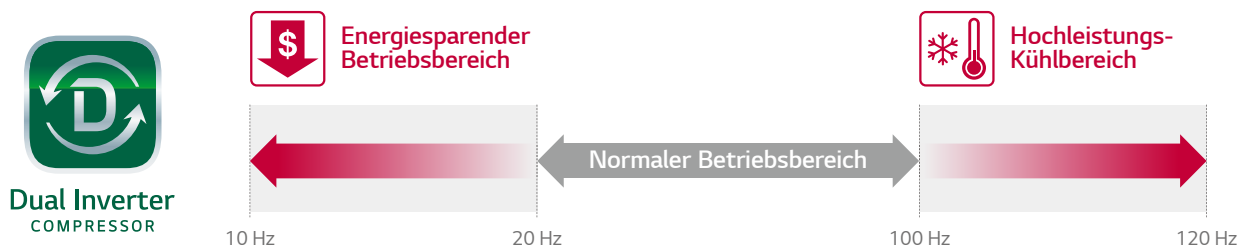

Verbesserte Produktzuverlässigkeit

Der Dual Inverter Kompressor reduziert die Vibration und damit den Schalldruck. Aufgrund der geringeren Vibration kommt es seltener zu Rissen an den umliegenden Leitungen.



Kältemittel R32

Die Herausforderung

Aufgrund der beschleunigten globalen Erwärmung und Zerstörung der Ozonschicht haben zahlreiche Konferenzen und Tagungen stattgefunden, um den Kältemittelverbrauch zu begrenzen oder die Verwendung umweltfreundlicher Kältemittel zu forcieren. Um der Zerstörung der Umwelt entgegenzuwirken, ist das Kältemittel R32 international als umweltfreundlich eingestuft worden. Als erstes Kältemittel überhaupt bietet es bei geringem Volumen dieselbe Leistung wie herkömmliche Kältemittel; es gilt daher als „grünes“ Kältemittel.



Funktionsweise

Die Verwendung geringer Mengen des Kältemittels R32 macht das System hocheffizient und umweltfreundlich zugleich.

Abmildern von Erdwärmung & Abbau der Ozonschicht

Das R32 ist im Vergleich zum Kältemittel R410A auch bei kleinem Volumen sehr effizient und reduziert damit die Gefahr der globalen Erwärmung.

	R410A	R32
Zusammensetzung	Gemisch aus 50 % R32 + 50 % R125	Reines R32 (kein Gemisch)
GWP Global Warming Potential (Erderwärmungspotenzial)	2087,5	675

Hohe Verdichtbarkeit

Die hohe Verdichtbarkeit von R32 verleiht ihm eine höhere Kühlleistung und Effizienz als die bisherigen Kältemittel R22 und R410A.

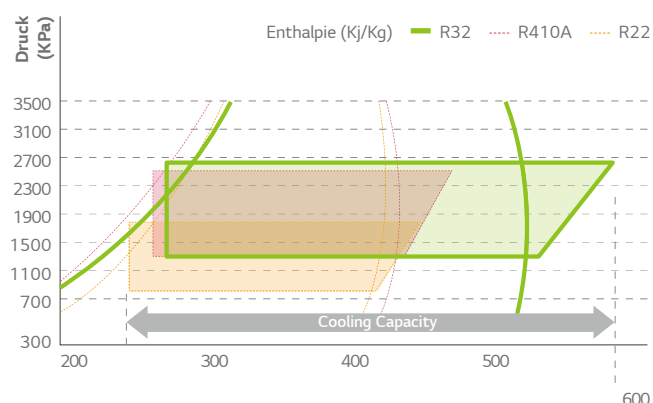

Vorteil

Umweltfreundliche Kältemittel helfen bei der Vermeidung von Umweltverschmutzung

Hocheffizientes & hochleistungsfähiges Kältemittel

Reduziert die Kältemittelmenge zu R410A um 15 Prozent für höhere Effizienz bei Heizen und Kühlen. R410A für einfache Installation. (R410A Kältemittelgemisch, R32 kein Gemisch)

SMARTE FUNKTIONEN



Integriertes Wi-Fi

Steuern Sie Ihre Klimaanlage per Smartphone oder anderen mobilen Geräten über Android oder iOS. Diese fortschrittliche Technologie bieten Ihnen großen Komfort hinsichtlich der Handhabung Ihrer Klimageräte.

LG Smart ThinQ



Suchen Sie "LG Smart ThinQ" im Google Play Store oder im Apple Appstore und laden sich die App herunter.

LG Smart ThinQ



Wie es funktioniert

Integriertes Wi-Fi Modem

Überprüfen Sie "LG Smart ThinQ" an Ihrer Klimaanlage.



Einfache Registration und Log-in

Folgen Sie den einfachen Schritt-für-Schritt Erklärungen, welche Smart ThinQ's beeindruckende Funktionen freischalten.



Wi-Fi Verbindung

Lassen Sie jedes Familienmitglied seine bevorzugten Einstellungen hinsichtlich Raumtemperatur und Lüftergeschwindigkeit wählen und diese Einstellungen in der App speichern. Diese Einstellungen können auch für jedes einzelne Klimagerät gespeichert werden.

Mehrere Geräte



Mehrfachsteuerung



* Kann durch mehrere Nutzer bedient werden, aber nicht simultan.

Vorteil

Einfacher Betrieb für mehrere Funktionen

An/Aus, Temperatur



Modus, Temp. Einstellen



Lamellensteuerung



Direkte Steuerung



Zeitplanung



Energieüberwachung



Intelligente Diagnose



Filter Management



Integrierte Haushaltssteuerung

Steuern / Überwachen Sie alle Ihre LG Heimgeräte von einem Platz aus.



Zugriff auf Ihre Klimaanlage zu jederzeit, an jedem Ort mit einem Wi-Fi ausgestatteten Gerät und LG's exklusiver Steuerungs App Smart ThinQ.



SMARTE FUNKTIONEN



Intelligente Diagnose

Was ist die Intelligente Diagnose?

Die Intelligente Diagnose erlaubt Nutzern bequem die Einstellungen und andere Informationen direkt am Smartphone abzulesen.

* Aufbauend auf der weiten Verbreitung von Smartphones.

* Perfekt für Nutzer welche Informationen über ein Smartphone und nicht über die Fernbedienung abrufen möchten.

Wie es funktioniert

Durch Nutzung der "LG Smart ThinQ" App und Betätigen der "Start Smart Diagnosis" können Diagnoseresultate bequem per Wi-Fi übertragen und angesehen werden.

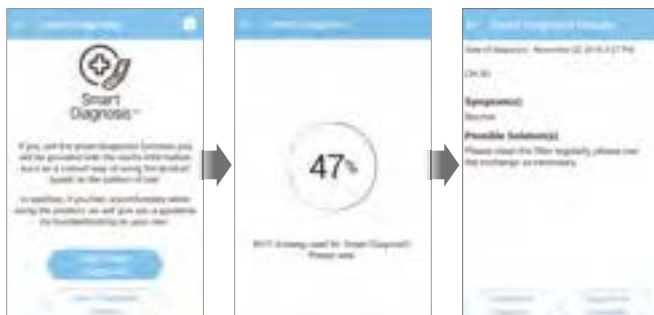

* Wenn das Modell kein integriertes Wi-Fi enthält, kann die Diagnose durch einen Buzzer Sound mit der gleichen App durchgeführt werden.

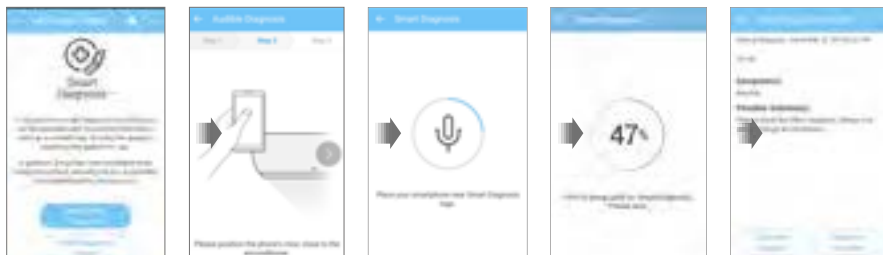

Vorteil

Einfach zu verstehende Fehlermeldungen erleichtern die Korrespondenz und Lösungsfindung mit dem Servicecenter.

Für Endkunden



Für Installateure

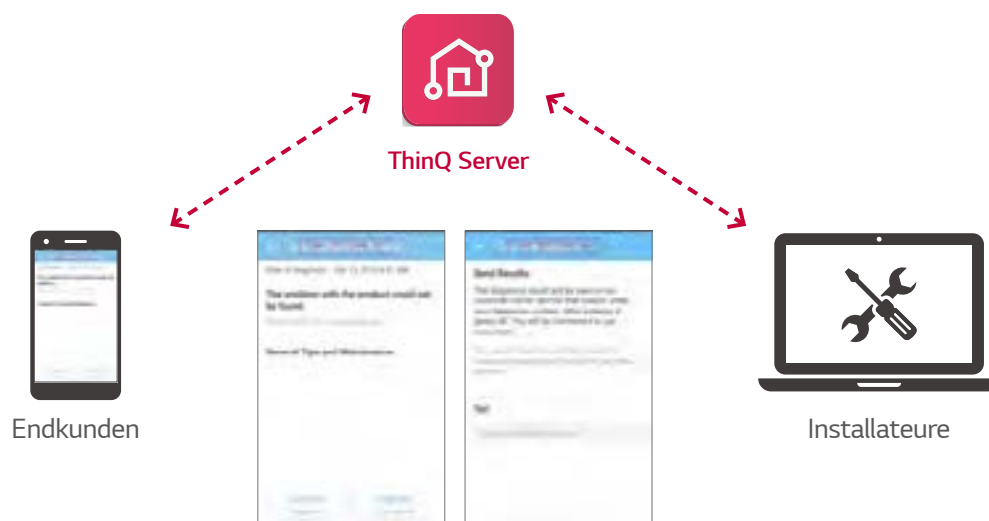

- Einfache Überprüfung des Betriebsstatus eines Produktes ohne ein Display
- Energieersparnis durch Überwachung von Hauptbetriebsfunktionen und Energieverbrauch
- Nutzung des Wartungsbuches hilft die Leistung und Lebenszeit des Produktes zu verbessern
- Besseres Verständnis des Produktes, indem sofort Betriebsstatus und Informationen bestätigt werden
- Intuitive Diagnose von Problemen durch Vergleich von vergangenen und jetzigen aufgezeichneten Daten
- Wartung von installierten Produkten und schnelle Bestätigung des Betriebsstatus des Gerätes

SMARTE FUNKTIONEN



SIMs DIAGNOSEMODUL

Durch Anschluss eines SIM-Modul können Sie den Status und die Fehlerdiagnose ihrer Klimaanlage überprüfen.

* Spezifikationen können je nach Modell abweichen.

* Wenn mit einer Multi Ausseneinheit verbunden, könnten die SIMs Funktionen nicht unterstützt werden.

Was ist die LG SIMs?



Überwacht den Status der Klimaanlage und diagnostiziert Probleme, indem eine Verbindung zum Smartphone via SIM-Modul hergestellt wird.

* SIMs : Smart Inverter Monitoring System

Wie es funktioniert



SIMS App

1. Verwenden Sie einen SIM-Modul um ein Smartphone mit der Klimaanlage zu verbinden.
2. Überwachung und Diagnose von Problemen in Echtzeit durch SIMs-App.

Vorteile & Zertifikate

Einfache Überwachung

Jederzeitige Überwachung von Problemen, von überall mit einem SIM-Modul.

Einfache Diagnose & schnelle Reaktion

Überprüfung der IE/AE und Diagnose von Problemen. Speicherung und Rückblick von diagnostizierten Daten.



Hauptbildschirm

- Gegenwärtige Aussentemperatur
- Innentemperatur
- Inverter Kompressor Frequenz
- Betriebseinstellungen
- Fehlercode / Frequenzlimits
- Aussengerät Lüftergeschwindigkeit



Ausseneinheit

- Frequenz / Lüfterumdrehung
- DC Verbindung / Eingangsstrom
- Eingangsspannung
- EEV Betriebsmodus
- Neustart Timer
- Kompressormodus / EEV-Öffnung



Inneneinheit

- Kapazität Inneneinheit / Betriebsmodus
- THM-Modus / REM-Modus
- Lüfter Betriebsbedingungen / EEV
- Raumtemperatur / Ansaugtemperatur
- Mittlere Temperatur
- Ausgangstemperatur



Auswerten

- Raumtemperatur
- Wärmetauscher Rohrtemperatur
- Heissgastemperatur
- Frequenz / Aussentemperatur
- Sauggastemperatur
- Elektrischer Strom / Spannung

Zertifikate

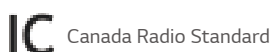
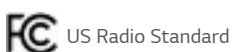

*Smartphone Voraussetzungen (iOS : 6.1 oder später, Android : 2.3 oder später)



Kältemittelmangel Detektor

Frühzeitige Benachrichtigung bei Kältemittelmangel schützt Ihre Klimaanlage vor einer Beschädigung.

* Spezifikationen können für jedes Modell unterschiedlich sein.

* Abhängig von experimentellen Konditionen.

* Wenn mit einer Multi Ausseneinheit verbunden, kann der "Kältemittelmangel Detektor" nicht unterstützt werden.

Wie es funktioniert

Früherkennung von Kältemittelmangel

Die Klimaanlage schaltet automatisch ab, wenn Kältemittelmangel entdeckt wurde.

3 Prüfpunkte für Kältemittelmangel :

- 1) Die Temperatur des Wärmetauschers ist kühl genug
- 2) Die Ausseneinheit funktioniert einwandfrei
- 3) Der Energieverbrauch verläuft innerhalb der Standardnormen

Wenn auch nur eine der oben genannten Konditionen nach 15 Minuten Betrieb der Klimaanlage vier mal nicht richtig funktionieren, wurde ein Kältemittelmangel festgestellt und die Klimaanlage schaltet sich ab.

Kapazität und Effektivität der Kühlmittellevel

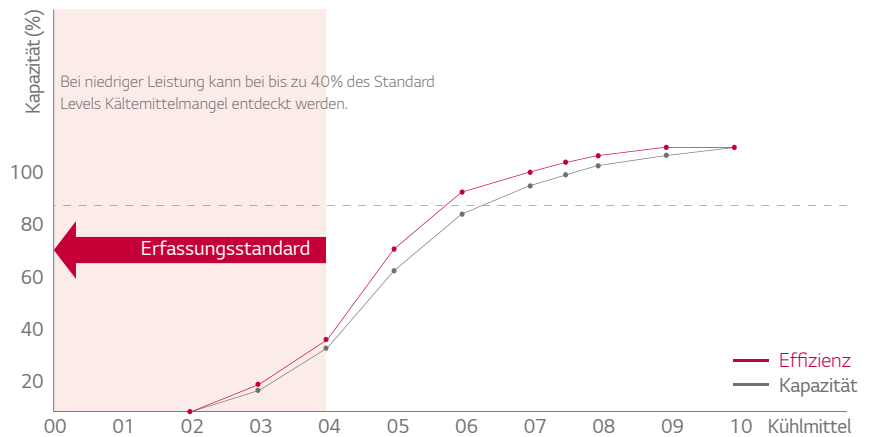

* Diese Funktion arbeitet nur unter folgenden Bedingungen:
 - Innen- /Aussentemperatur beträgt bis zu 20 Grad Celsius
 - Kühl- und Entfeuchtungsmodus

Vorteil

Längere Lebensdauer für Klimaanlagen



Wicklungsschäden



Öl verbrennt



Rotorverschleiss



* Einige Modelle zeigen alternativ CH und 38 auf den Display.

Benachrichtigt über Kältemittelmangel.

Wenn Kältemittelmangel entdeckt wurden, zeigt es abwechselnd Fehlercode CH und 36 auf dem Display an.

ENERGIEEFFIZIENZ



Hohe Energieeffizienz

Die revolutionäre Invertertechnologie von LG sorgt für starke, aber leise, Leistung, bei niedrigem Energieverbrauch. Bei erstklassiger Energieeffizienz genießen Sie die gemütliche Atmosphäre Ihres Zuhauses und sparen gleichzeitig Energie.

* Basierend auf Model H09AL

* Die genauen Spezifikationen unterscheiden sich je nach Modell.

Hocheffiziente Kompressoren und Umschaltventile

Rotary-Kompressor und Motoreffizienz

Die Anzahl der Sauganschlüsse wurde von zwei auf einen verringert, um die Effizienz der Kühlmittelverdichtung bei niedrigen Geschwindigkeiten zu steigern. Der DC-Motor in Klimaanlage von LG ist weiterhin unübertrefflich und unvergleichlich im Vergleich mit den weltweit effizientesten Lösungen.

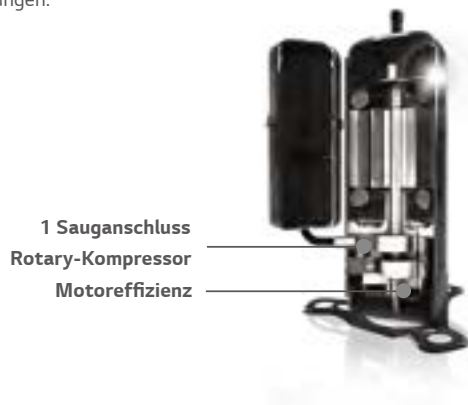

Bistabiles Umschaltventil

Die Eingangsleistung eines 4-Wege-Ventils wurde durch die Verwendung eines bistabilen Ventils auf 0W reduziert.

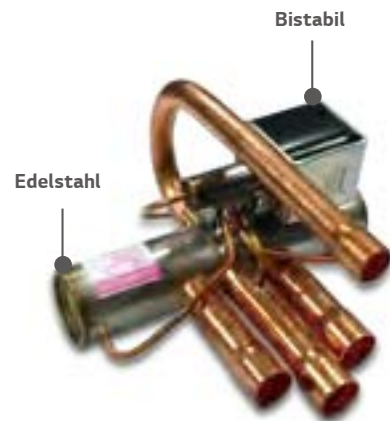

Verbesserter Inverterantriebswirkungsgrad

Wird dazu verwendet, den Stromfluss zu optimieren, indem die Anzahl der Konverterschaltungen in Abhängigkeit vom Energieverbrauch gesteuert wird. Durch die zukunftsweisende Komponente namens SiC wird Leistungsverlust reduziert und so eine vergleichsweise höhere Leistung und bessere Energieeffizienz als herkömmliche Inverter-Klimaanlagen erreicht.

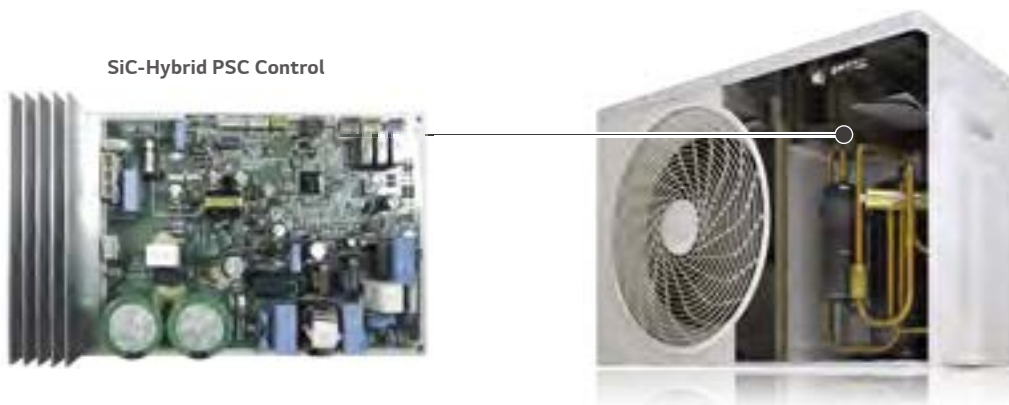



Aktive Energiesteuerung in 4 Schritten

Die Aktive Energiesteuerung von LG regelt den Energieverbrauch und die Kühlkapazität durch die Maximierung der Frequenz des Kompressormotors.

* Die genauen Spezifikationen unterscheiden sich je nach Modell.

* Abhängig von den Versuchsbedingungen.

* In Verbindung mit Multi ODU wird die Funktion Aktive Energiesteuerung ggf. nicht unterstützt.

Konzept & Vorteil

Wohnraum zu kühlen kann teuer sein, insbesondere in den heißen Sommermonaten.

Vermeiden Sie diese Kosten und sparen Sie Energie, indem Sie das 4-Schritt-Energiesteuerungssystem von LG nutzen.

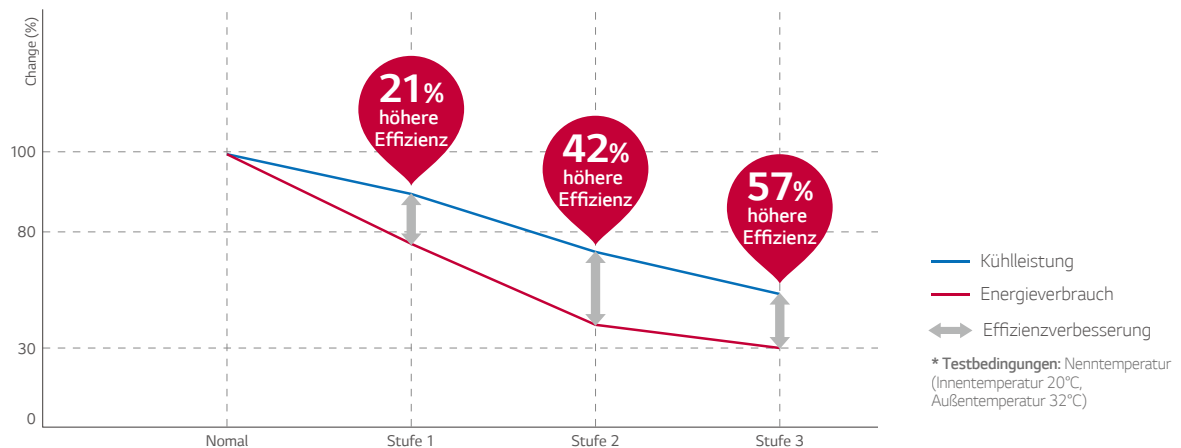

Funktionsweise

	<p>Normal 100 % Energieverbrauch</p> <p>Viele Personen und hohe Aktivität</p>		<p>Stufe 1 80 % Energieverbrauch</p> <p>Wenige Personen und moderate Aktivität</p>
	<p>Stufe 2 60 % Energieverbrauch</p> <p>Weniger Personen und wenig Aktivität</p>		<p>Stufe 3 40 % Energieverbrauch</p> <p>Wenig Personen und keine Aktivität</p>

1 Klick (Stufe 1), 2 Klicks (Stufe 2), 3 Klicks (Stufe 3)

ENERGIEEFFIZIENZ



Energie-Display

Die Energieanzeige mit Displayanzeige überwacht die Höhe des Energieverbrauchs. Genießen Sie die Kühle und sparen Sie dabei Energie, indem Sie Ihren Verbrauch auf dem Display überprüfen.

* Die genauen Spezifikationen unterscheiden sich je nach Modell.

* In Verbindung mit Multi ODU wird die Energieanzeige ggf. nicht unterstützt.

Funktionsweise

Magic Display & Fernbedienung

Auf Knopfdruck zeigen die LCD-Displays der Inneneinheiten den aktuellen und gesamten Energieverbrauch an und sensibilisieren die Nutzer so für eine Senkung des Energieverbrauchs.



Vorteil

Normalmodus

Aktuelle Temperatur



Strom

Zeigt aktuellen Energieverbrauch an



Zusätzlicher Vorteil

Lüftergeschwindigkeit

Display	Geschwindigkeit
F5	Hoch
F4	Mittelhoch
F3	Mittel
F2	Mittelniedrig
F1	Niedrig

Schlafzeitimer (Sleep Mode)



Zum Beispiel 1 Std. einstellen

PERFEKT FÜR DIE GESUNDHEIT

Plasmaster™ Ionizer^{PLUS}

Der kraftvolle Plasma-Ionisator schützt vor schlechten Gerüchen sowie schädlichen und ansteckenden Partikeln in der Luft. Dazu dienen mehr als 3 Millionen Ionen, die nicht nur die Luft in der Klimaanlage selbst, sondern auch die Oberflächen in deren Umgebung sauberer und damit sicherer halten.

* Die genauen Spezifikationen unterscheiden sich je nach Modell.
* Abhängig von den Gegebenheiten beim Versuch.

Funktionsweise

Entkeimung und Geruchs-beseitigung (durch über 3 Millionen Ionen)

Der Plasmaster Ionizer+ reduziert schädliche und ansteckende mikroskopisch kleine Partikel, indem die Luft in der Klimaanlage durch über 3 Millionen Ionen geleitet wird.

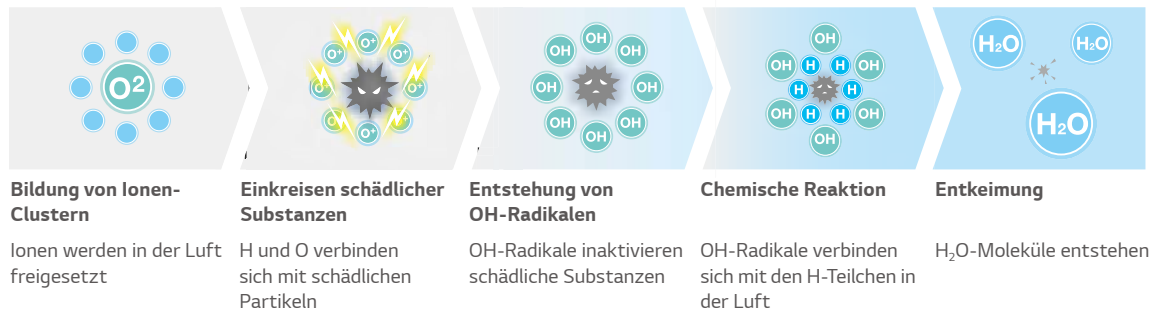

Testergebnis

Bewertung der Entkeimungsleistung

Innerhalb von 30 Min. wurden 99,9 % der Bakterien (E.coli colon bacillus) sterilisiert.

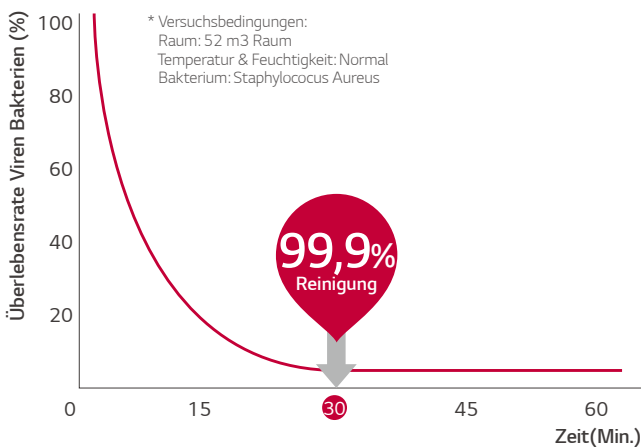

Verringerung der Geruchsintensität innerhalb von 60 Minuten um 2,1

Ein Geruch von 2 Europäischen Geruchseinheiten (GE/m³) oder weniger entspricht einem akzeptablen Geruchsniveau.

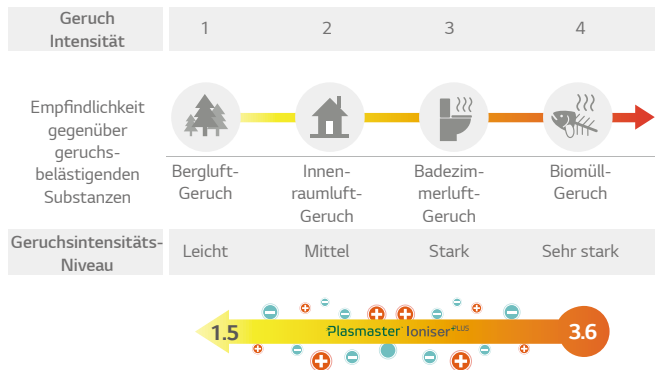

PERFEKT FÜR DIE GESUNDHEIT



Dual Protection Filter

Der Dual Protection Filter wirkt gegen Staub.

* Die genauen Spezifikationen unterscheiden sich je nach Modell.
* Abhängig von den Gegebenheiten beim Versuch.

Was ist der Dual Protection Filter?

Der Dual Protection Filter ist darauf ausgelegt, Staub ab einer Größe von 10 µm zu filtern, und schützt vor kleineren Partikeln.



Staub größer als 10 µm

Zusätzlicher Vorteil

Einfach zu öffnen

Einfach abnehmbare Komplettabdeckung erleichtert die zuverlässige Reinigung der Klimaanlage.



Einfach zu reinigen

Das Filterdesign ermöglicht einfache Handhabung und schnelle Reinigung, was die Lebensdauer verlängert.





Selbstreinigung

Das Innengehäuse der Klimaanlage wird sauber gehalten, indem der Wärmetauscher getrocknet und das Innere noch einmal sterilisiert wird.

* Die genauen Spezifikationen unterscheiden sich je nach Modell.

Die Herausforderung

Der Hauptgrund für Geruchsentwicklungen bei Klimaanlage sind Schimmel und Bakterien, die auf dem Wärmetauscher entstehen. Ist der Wärmetauscher feucht, können sich diese Keime ausbreiten.



Funktionsweise

Säubert die Filter mit gleichmäßigem Luftstrom

Die umfassende automatische Reinigungsfunktion verhindert die Bildung von Bakterien und Schimmel am Wärmetauscher und sorgt so für eine rundum gesunde Umgebungsluft.

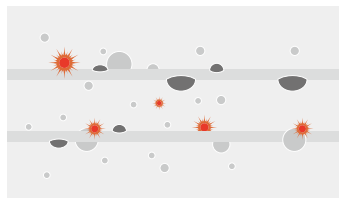

Durch die Trocknung beseitigt die Selbstreinigungsfunktion möglicherweise schädliche Substanzen.

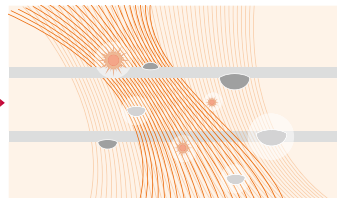

So bleibt das Wohnraumklima mit der fortschrittlichen Desodorierungsfunktion geruchslos.



Die Verschmutzung des Wärmetauschers mit Keimen und Bakterien wird verhindert und trägt so dazu bei, dass Leistung und Lebensdauer der Klimaanlage auch nach 10 Jahren nicht nachlassen.

Vorteil

Entfernt schädliche Partikel

Die automatische Reinigungsfunktion sorgt für saubere Luft ohne Bakterien, Schimmel oder Gerüche, die sich sonst oft in Inneneinheiten ansammeln.



Bakterien
Prävention



Geruch
Beseitigung

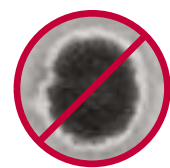

Schimmel
Beseitigung

SCHNELLES KÜHLEN & HEIZEN



Schnelles Kühlen

Der kühle Luftstrom erreicht sämtliche Ecken des Raumes und hält ihn so kühl und angenehm.

* Die genauen Spezifikationen unterscheiden sich je nach Modell.
* Abhängig von den Versuchsbedingungen.

Funktionsweise

Größerer Lüfter

Ein um 25 % größerer Lüfter emittiert leistungsstarke Luftstöße.

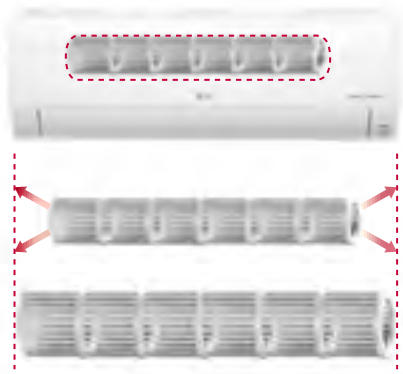

25 %
Größer
(Lüftergröße)

Kühlausgang

Ein größerer und optimal gestalteter Kühlausgang kühlt auch große Flächen und ist dabei schneller.

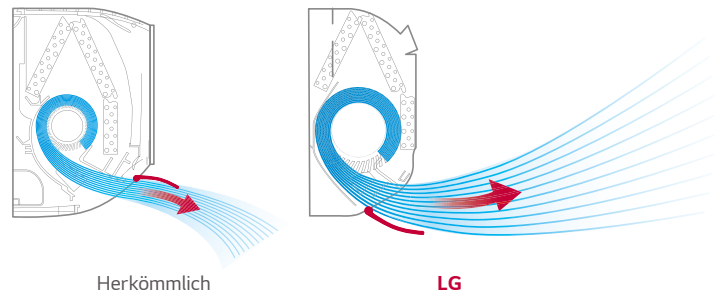

Herkömmlich

LG

Testergebnis

Testergebnis

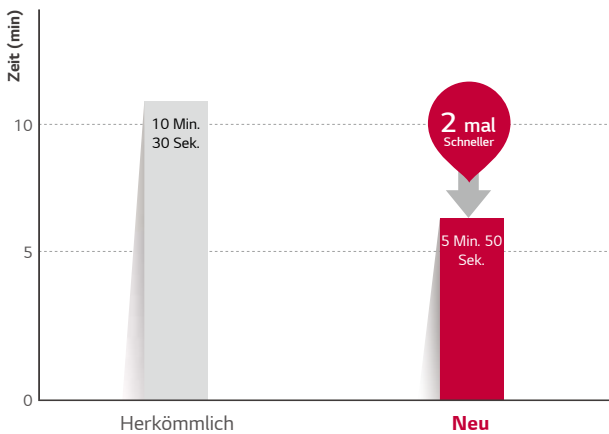

* Versuchsbedingungen:
: Innentemperatur 33 °C, Außentemperatur 35 °C,
Relative Luftfeuchtigkeit 60 %, Temperatureinstellung 24 °C

Temperaturveränderungen über 30 Minuten

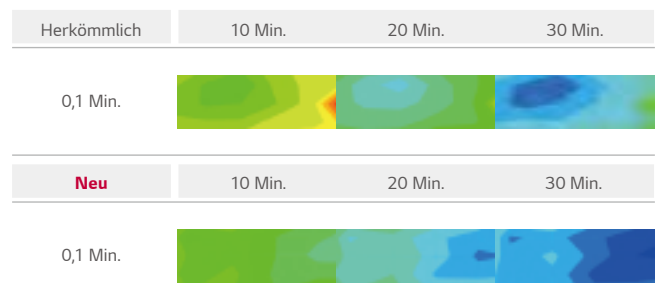

* Versuchsbedingungen:
Außenlufttemperatur: 35 °C, Innentemperatur: 33 °C,
Luftfeuchtigkeit: 60 %, Fernbedienung: 24 °C Hoch



Jet Cool

Klimaanlagen von LG bieten einen optimierten stärkeren Luftstrom, der den Raum schneller kühlt und die kühle Luft gleichmäßig in jede Richtung bläst.

* Die genauen Spezifikationen unterscheiden sich je nach Modell.
 * Abhängig von den Versuchsbedingungen.

Funktionsweise

„Jet Mode“ mit einem Klick

Reduziert die Temperatur der austretenden Luft für 30 Minuten auf 18 °C, mit nur einem Klick.



Noch mehr Leistung

Indem der zweite Wirbelstrom, der den Luftstrom im Auslass verringert, reduziert und gleichzeitig der Lüfter vergrößert wird, erhöht sich der Luftstrom auf 13,0 CMM.

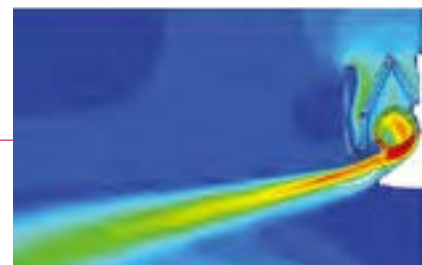

Niedrig Geschwindigkeitsverlauf Hoch

SCHNELLES KÜHLEN & HEIZEN



4-Wege Luftverteilung

Kühle Luft erreicht jede Ecke des Raumes, egal wo das Klimagerät installiert ist.

* Die genauen Spezifikationen unterscheiden sich je nach Modell.

Funktionsweise

6-Stufen-Lüftungssteuerung, einstellbar bis zu 70°

Die vertikale Lamelle, die sich auf und nieder bewegt, hat 6 verschiedene Positionen, einschließlich einer vollautomatischen Stufe.



* Winkel kann je nach Modell und Betriebsmodus variieren.

5-Stufen Luftlamellensteuerung, einstellbar bis zu 55°

Es gibt fünf verschiedene Stufen zur Steuerung der Luftstromrichtung, einschließlich einer vollautomatischen Stufe.



Einfache und komfortable Steuerung

Die Luftstromrichtung kann mit der LG ThinQ-App geregelt werden.

Schwenk hoch/runter



Schwenk links/rechts

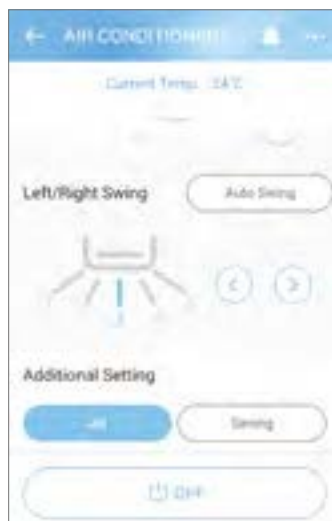



Schnelles Heizen

Klimaanlagen von LG heizen größere Räume in kürzerer Zeit und bieten Ihnen so energieeffiziente Heizleistung mit weniger Energieverbrauch und ein warmes und angenehmes Wohnraumklima.

* Die genauen Spezifikationen unterscheiden sich je nach Modell.
 * Abhängig von den Versuchsbedingungen.

Funktionsweise

4-Wege-Schwingfunktion (Easy Airflow Control)

Die 4-Wege-Schwingfunktion passt den Luftstrom der Umgebung an, bläst warme Luft optimal in jede Ecke des Raums und sorgt so schnell für Wärme.

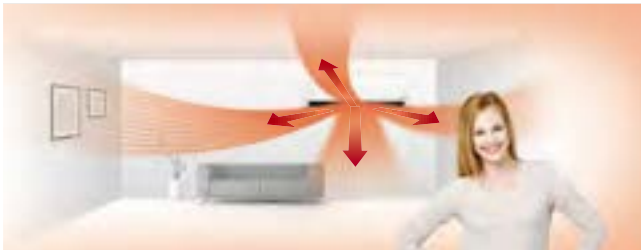

Vertikaler Luftstrom

Beim Heizen schickt die Luftlamelle erwärmte Luft nach unten, um eine angenehme und ausgeglichene Temperatur beizubehalten.



Vorteil & Testergebnis

22 % Schnellere Heizleistung

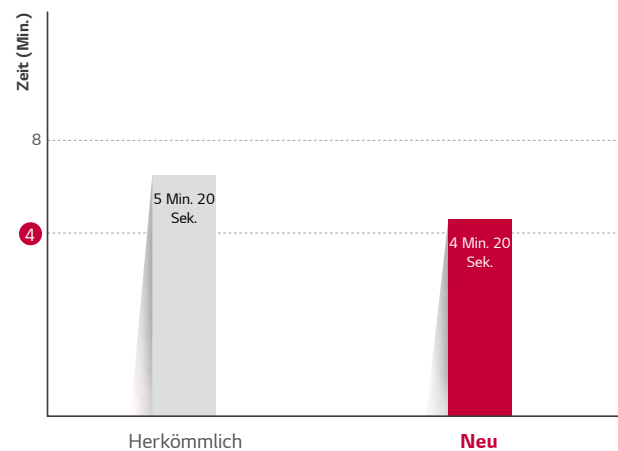

* Versuchsbedingungen:
 Außenlufttemperatur: 7 °C, Innentemperatur: 12 °C,
 Luftfeuchtigkeit: 87 %, Fernbedienung: 30 °C Strom

Temperaturveränderungen über 20 Minuten

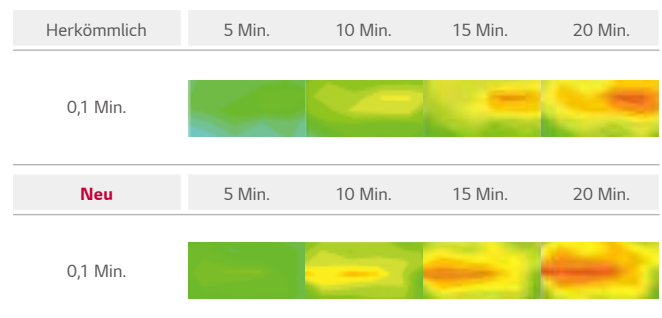

* Versuchsbedingungen:
 Außenlufttemperatur: 7 °C, Innentemperatur: 12 °C,
 Luftfeuchtigkeit: 87 %, Fernbedienung: 30 °C Strom

EXTREM LANGLEBIG



10-Jahres-Garantie auf Inverterkompressor

LG ist voll und ganz von der Qualität seiner Produkte überzeugt und gibt Kunden daher 10 Jahre Garantie auf die Inverterkompressoren seiner Klimageräte.

* Bitte beachten Sie unsere aktuellen Garantiebedingungen

Was ist die 10-Jahres-Garantie?

Der Kompressor ist für die Klimaanlage, was der Motor für das Auto ist. Mit der 10-Jahres-Garantie auf den Kompressor profitieren unsere Kunden länger von den Vorteilen ihrer Klimaanlage von LG.



Vorteil & Prüfung

Zuverlässige Klimaanlage

Mit der 10-Jahres-Garantie auf den Kompressor wird die Produktsicherheit und Langlebigkeit unserer Produkte unterstrichen.



Prüfung

TÜV Rheinland, Langzeitbeschleunigter Zuverlässigkeitstest & hoher Grenzwerttest

* Langzeitbeschleunigter Zuverlässigkeitstest

LGs einzigartige Prüfmethode unter erschwerten Betriebsbedingungen, um die Produktlebenserwartung zu prüfen und um mehrere Produktlebenszyklen in kürzerer Zeit zu simulieren.

* Hoher Grenzwerttest

Testmethode, um die Haltbarkeit in den verschiedenen ungünstigen Bedingungen zu simulieren, die im realen Betrieb auftreten können, indem Kompressortests bei Drücken und Temperaturen über den Auslegungswerten durchgeführt werden.

* Nachweis durch den TÜV Rheinland für einen Produktlebenszyklus von 10 Jahren erhalten.

Single Rotary Typ

Twin Rotary Typ





Gold Fin™

Die Gold Fin™ Beschichtung schützt die Oberfläche des Wärmetauschers vor unnötigem Verschleiß und Korrosion.

* Die genauen Spezifikationen unterscheiden sich je nach Modell.

* Abhängig von den Versuchsbedingungen.

Funktionsweise

Querschnitt des Wärmetauschers

Die goldene Spezialbeschichtung auf der Lamelle des Wärmetauschers verhindert Korrosion und verlängert so die Lebensdauer dieses Bauteils.

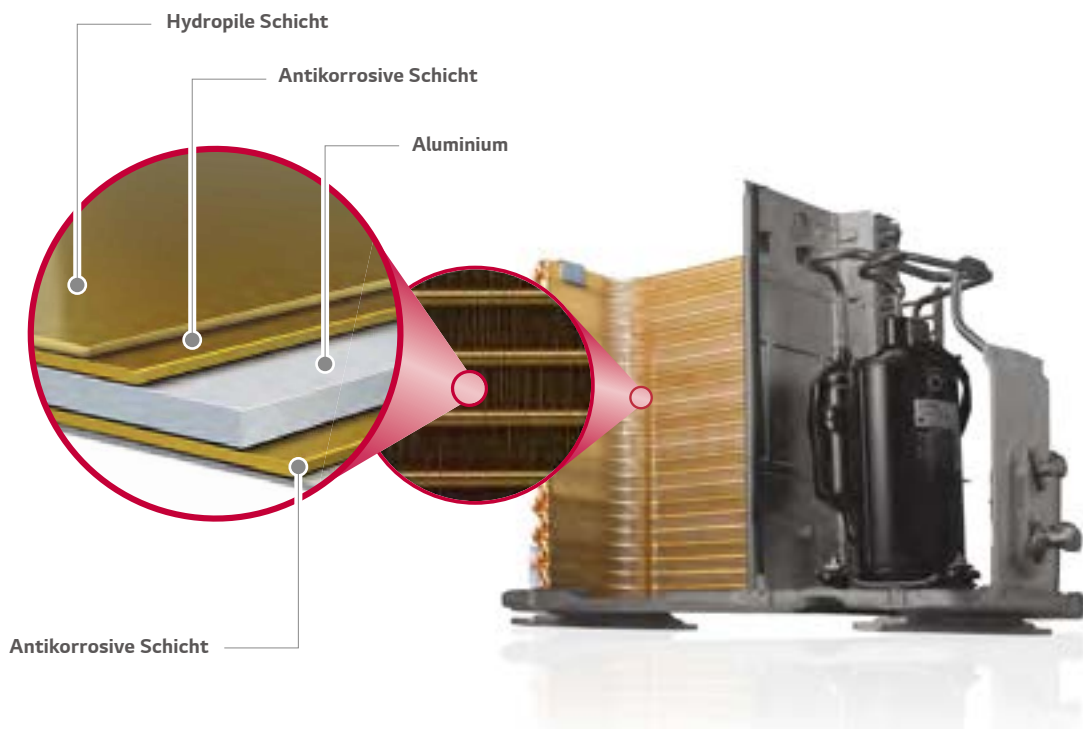

Testergebnis

Herkömmliche Lamelle



Gold Fin™



* Testergebnis 360 Stunden nach Aussetzung durch Natriumchlorid

KOMFORT



Komfortfunktion

LG sorgt für hygienische und angenehm temperierte Umgebungsluft in ihren Räumlichkeiten. Eine automatische Lamellensteuerungsfunktion regelt den perfekten Lamellenwinkel und das Luftvolumen.

* Die genauen Spezifikationen unterscheiden sich je nach Modell.

Konzept

Bleibt die Klimaanlage an während Sie schlafen, kann das dazu führen, dass die Körpertemperatur sinkt oder Sie sich unwohl fühlen, insbesondere, wenn der Luftstrom in der Nähe der Raumnutzer austritt. Dies kann durch den Komfortluft-Winkel verhindert werden, der für eine komfortable Schlafumgebung für die Bewohner sorgt.

Funktionsweise

Systemsteuerung

Fernbedienung



Komfortluft

Diese Option stellt die Lamelle auf eine voreingestellte Position, sodass der Luftstrom abgelenkt und nicht direkt auf im Raum befindliche Personen gerichtet wird.

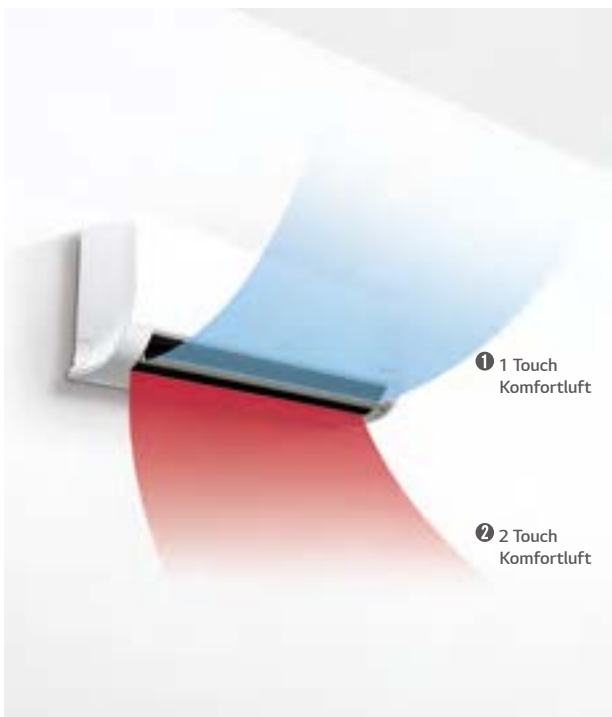

Möglichkeit 1: Lässt sich bis zu einem Winkel von maximal 80° heben.

Stellt die höchste Position der Lamelle ein: Optimiert für Kühlen durch sanften Luftstrom.

Inneneinheit Display



Display Fernbedienung

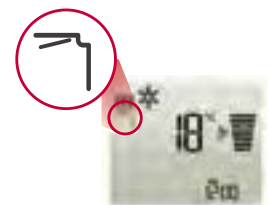

Möglichkeit 2: Lässt sich bis zu einem Winkel von maximal 10° neigen.

Stellt die niedrigste Position der Lamelle ein: Optimiert für Heizen durch sanften Luftstrom.

Inneneinheit Display



Display Fernbedienung

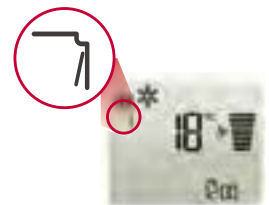



Geringer Geräuschpegel

Klimaanlagen von LG arbeiten mit einem Geräuschpegel von lediglich 19 dB und stellen mit nur einem Knopfdruck gesunde sanfte Luft zur Verfügung.

* Die genauen Spezifikationen unterscheiden sich je nach Modell.

Funktionsweise

Der einzigartige versetzte Lüfter von LG

Der Flächendruck des Lüfterflügels wird bei Luftkontakt minimiert und so der Spitzenpegel derart reduziert, dass er zu den niedrigsten der Welt zählt.

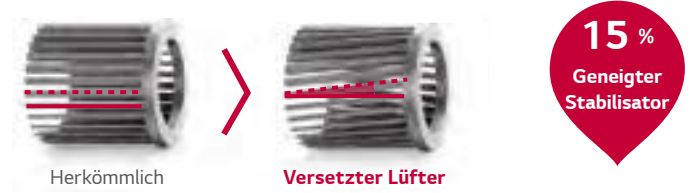

Der BLDC Lüftermotor

des Lüfters verfügt über eine hohe Drehzahl und einen starken Neodym-Magneten sowie eine präzise 13-stufige Steuerung für einen reibungslosen Betrieb. Der BLDC Motor liefert erhebliches Luftvolumen und hohen statischen Druck bei großer Laufruhe, und sorgt so für echten Hochgeschwindigkeitsbetrieb.



Aktives Niedrig-Schwingungssystem (ALVC-Active Low Vibration Control)

Ein fehlerkorrigierendes Bauteil bestimmt die Last zur Kompensierung von Unwuchten, welche die Hauptursache für Vibration und Geräuschentwicklung sind, und ermöglicht damit eine vibrationsfreie und geräuscharme Drehbewegung des Motors.

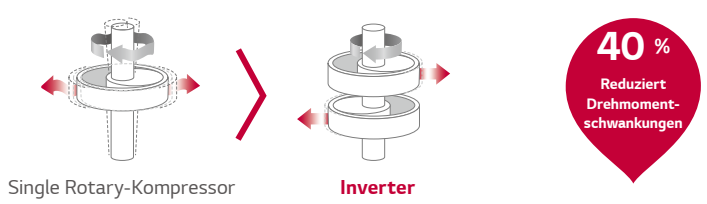

Vorteil

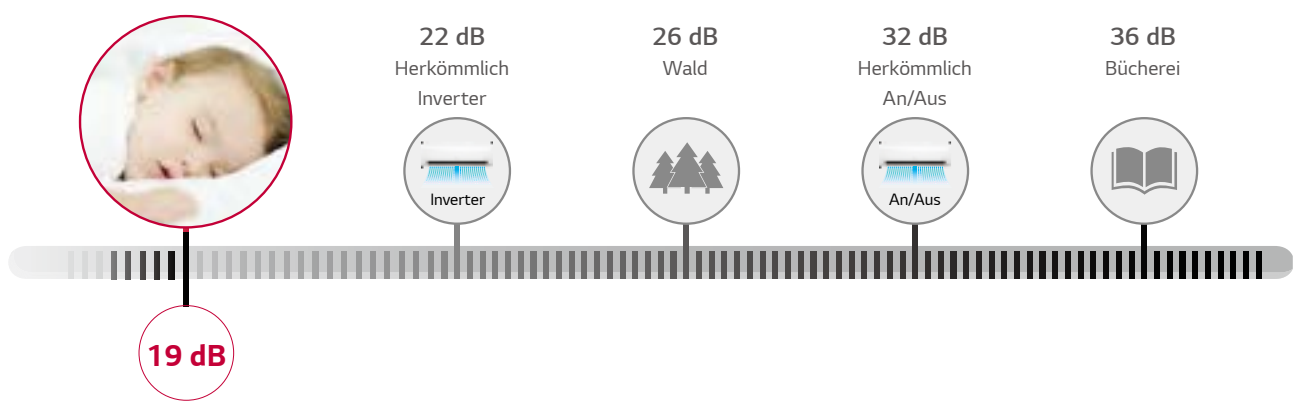

KOMFORT



Flüsterbetrieb

Der Flüsterbetrieb sorgt für eine ruhige und stille Umgebung für den Nutzer, da Störgeräusche während Sie ruhen reduziert werden.

- Die genauen Spezifikationen unterscheiden sich je nach Modell.
- Abhängig von den Versuchsbedingungen.
- Bei Verwendung mit einer Multi-Außeneinheit funktioniert der Silent Mode, indem einfach auf der Platine der Außeneinheit der DIP-Schalter eingestellt wird.

Funktionsweise

Im Silent Mode sinkt der Geräuschpegel der Außeneinheit um bis zu 3 dB und auch die Geräuschemissionen der Inneneinheit werden reduziert.

Drücken Sie den Silent-Knopf

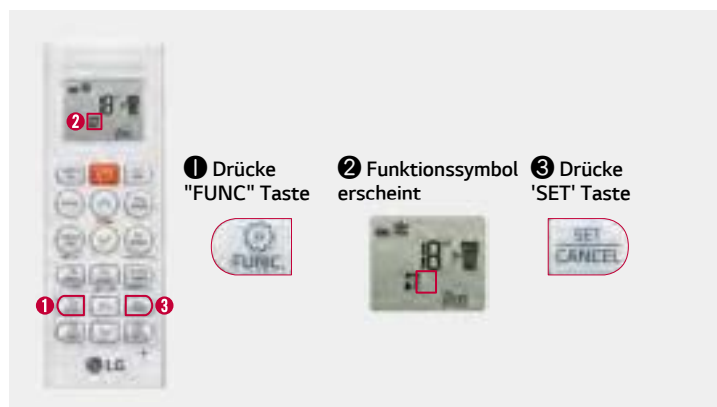

Steuert den Außenkompressor



Testergebnis

Vergleich der Geräuschentwicklung

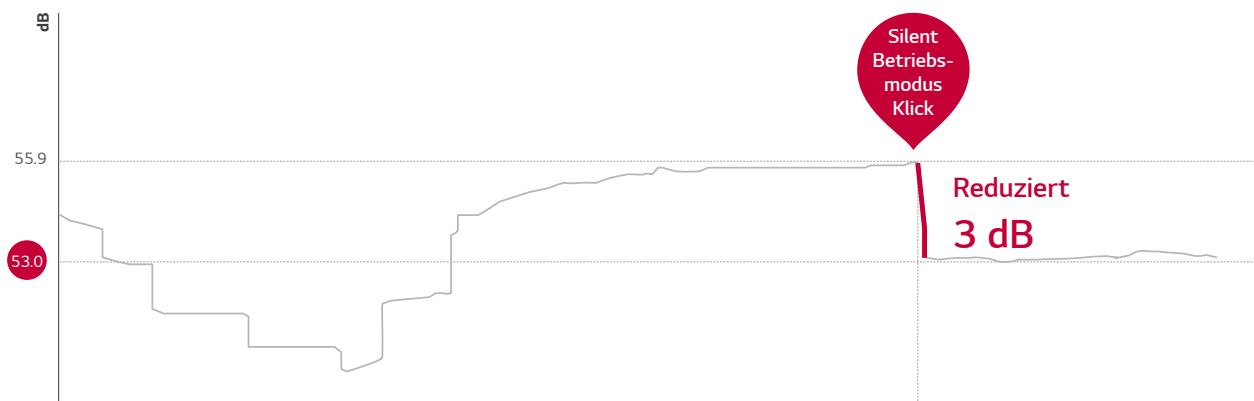

* Versuchsbedingungen
Spez.: Der Silent Mode reduziert den Geräuschpegel der Außeneinheit um 3 dB.
Feststellung: 36,2 dB emittiert von der Mitte/Seite der Einheit bei 1 m Abstand.



Schnelle & einfache Installation

Das Design der Klimaanlage von LG ermöglicht eine einfache und effiziente Installation, sodass mehrere Einheiten in kürzerer Zeit installiert werden können.

* Die genauen Spezifikationen unterscheiden sich je nach Modell.

Konzept

Indem Arbeitsaufwand und Zeit, die für die Installation benötigt werden, verringert werden, können nun mehr Einheiten in kürzerer Zeit installiert werden.

Funktionsweise

Eine einfache Verpackungsbox

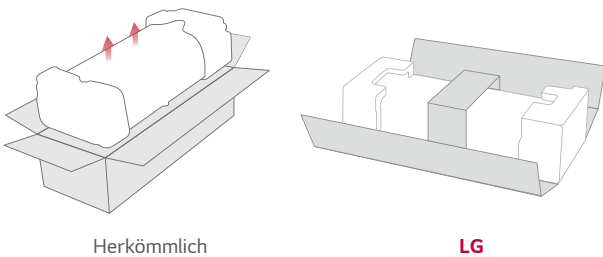

Herkömmlich

LG

Verbesserte Montageplatte

Die Montageplatte von LG ist größer und wurde angepasst, um die Installationszeit zu verkürzen.

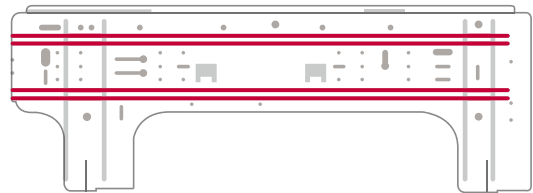

Montagehalterung

Für eine einfachere Installation sorgt eine Montagehalterung für ausreichend Platz zwischen Wand und Einheit.

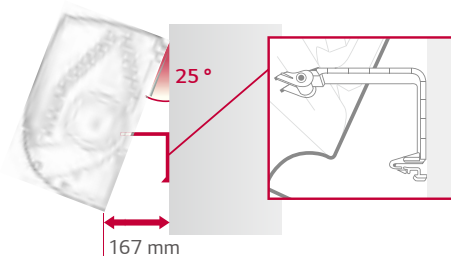

167 mm

Mehr Platz für Rohre

Mehr Raum für die Rohre erleichtert die gesamte Installation und versteckt den unorganisierten Bereich, sodass alles sauber und aufgeräumt aussieht.

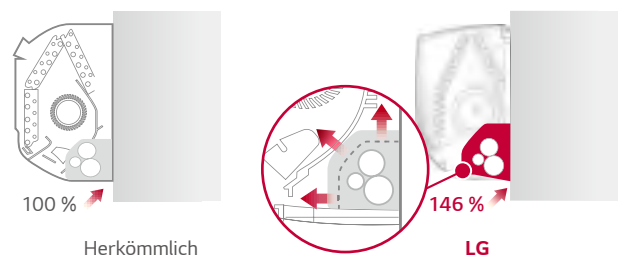

100 %

Herkömmlich

146 %

LG

Abnehmbare untere Abdeckung

Die untere Abdeckung der Klimaanlage ist abnehmbar, für eine einfachere Installation und einen verbesserten Zugang.

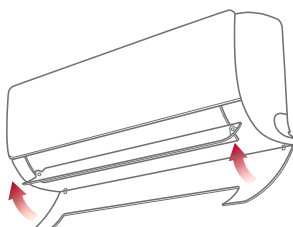

Quick-Taste für Lauftest

Die Testtasche ist nutzerfreundlich angebracht und leicht zu finden.

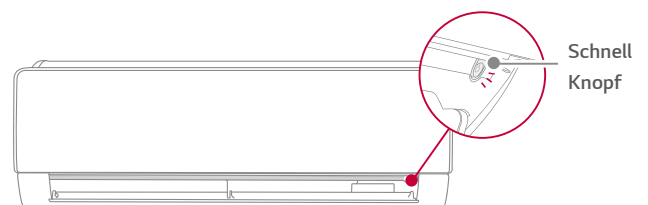

Schnell Knopf

RAC SPEZIFIKATIONEN

ARTCOOL GALLERY



LG beteiligt sich am ECP Programm für die EUROVENT Klima Zertifizierung. Überprüfen Sie die Gültigkeit der Zertifizierung: www.eurovent-certification.com



Auto
Reinigung



Jet Cool



3-Wege
Swing



Schnelles
Heizen



Gold Fin™



Geräusch-
arm

* Infrarotfernbedienung im Set inklusive

• Single Kombination

EINHEIT				9K	12K
INNENEINHEIT				A09FR.NSF	A12FR.NSF
Leistung	Kühlen	Min/Standard/Max	W	1.300 / 2.500 / 3.500	1.300 / 3.500 / 4.000
	Heizen +7°C	Min/Standard/Max	W	1.300 / 3.000 / 4.000	1.300 / 3.500 / 4.500
	Heizen -7°C	Standard	W	3.000	3.200
Leistungsaufnahme	Kühlen	Standard	W	700	1.090
	Heizen +7°C	Standard	W	930	1.090
EER			W/W	3,57	3,21
S.E.E.R.				6,8	6,6
Leistung (nominal) Kühlen			kW	2,5	3,5
COP			W/W	3,22	3,21
S.C.O.P.				4,0	4,0
Leistung (nominal) Heizen			kW	2,7	2,7
Energieeffizienzklasse	Kühlen / Heizen (A+++ bis D)			A++ / A+	A++ / A+
Jahresenergieverbrauch	Kühlen / Heizen		kWh	129 / 945	186 / 945
Schalldruckpegel	Kühlen	H/M/N/Schlaf	dB(A)	45 / 40 / 28 / 26	45 / 40 / 28 / 26
	Heizen	H/M/N	dB(A)	46 / 40 / 28	46 / 40 / 28
Schallleistungspegel	Kühlen	Hoch	dB(A)	60	60
	Kühlen	Max/H/M/N/Schlaf	m³/h	570 / 462 / 354 / 264 / 228	570 / 462 / 354 / 264 / 228
Luftvolumenstrom	Heizen	H/M/N	m³/h	462 / 354 / 264	462 / 354 / 264
			l/h	1,2	1,4
Entfeuchtungsrate	Kühlen	Max/Standard	A	6,0 / 3,5	6,0 / 4,5
	Heizen	Max/Standard	A	7,0 / 4,0	7,0 / 5,0
Anlaufstrom	Kühlen	Standard	A	3,5	4,5
	Heizen	Standard	A	4,0	5,0
Spannungsversorgung			Ø/V/Hz	1 / 220-240 / 50	1 / 220-240 / 50
Max. Absicherung			A	15	15
Empf. Netzkabel			Anz. x mm²	3 x 1,0	3 x 1,0
Empf. Verbindungsleitung			Anz. x mm²	4 x 1,0 (Including Earth)	4 x 1,0 (Including Earth)
Abmessungen		HxBxT	mm	600 x 600 x 146	600 x 600 x 146
Gewicht			kg	15,0	15,0
Lüfter Motorleistung			W	16,7	16,7
Preis			€	1.115	1.250
AUSSENEINHEIT				A09FR.UL2	A12FR.UL2
Betriebsbereich	Kühlen	Min-Max	°CDB	-10 / 48	-10 / 48
	Heizen	Min-Max	°CDB	-10 / 24	-10 / 24
Schalldruckpegel	Kühlen	Hoch	dB(A)	49	49
	Heizen	Hoch	dB(A)	51	51
Schallleistungspegel	Kühlen	Hoch	dB(A)	65	65
	Kühlen	Hoch	m³/h	35	35
Höhendifferenz	Länge (AE/IE)	Min / Max	m	3 / 15	3 / 15
	Höhe (AE/IE)	Max	m	10	10
Rohranschlüsse	Flüssig		mm (Zoll)	6.35 (1/4)	6.35 (1/4)
	Gas		mm (Zoll)	9.52 (3/8)	9.52 (3/8)
	Abfluss		mm (Zoll)	21.5 (0.85)	21.5 (0.85)
Kältemittel	Typ			R32	R32
	Füllmenge bis 7.5m		g	800	800
	Nachfüllmenge		t-CO2 eq	0.540	0.540
	GWP		g/m	20	20
Lüfter Motorleistung			W	675	675
Verdichter				43	43
Gewicht			kg	Twin Rotary	
Abmessungen		HxBxT	mm	34.1	Twin Rotary
				545 x 770 x 288	545 x 770 x 288
Preis			€	1.650	1.750
Setpreis			€	2.765	3.000

* Dieses Produkt enthält fluorierte Treibhausgase (R32).

** S : Schlaf / N : Niedrig / M : Medium / H : Hoch

*** Spezifikation, Design und Features können ohne vorherige Ankündigung geändert werden

RAC SPEZIFIKATIONEN

ARTCOOL ENERGY



LG beteiligt sich am ECP Programm für die EUROVENT Klima Zertifizierung. Überprüfen Sie die Gültigkeit der Zertifizierung: www.eurovent-certification.com



* Infrarotfernbedienung im Set inklusive

• Single Kombination

EINHEIT		9K	12K	18K	24K		
INNENEINHEIT		AC09BQ.NSJ	AC12BQ.NSJ	AC18BQ.NSK	AC24BQ.NSK		
Leistung	Kühlen	Min/Standard/Max	W	890 / 2.500 / 3.700	890 / 3.500 / 4.040	900 / 5.000 / 5.500	900 / 6.600 / 7.420
	Heizen +7°C	Min/Standard/Max	W	890 / 3.300 / 4.100	890 / 4.000 / 5.100	900 / 5.800 / 6.400	900 / 7.500 / 8.640
Leistungsaufnahme	Kühlen	Standard	W	2.600	3.000	4.200	6.000
	Heizen +7°C	Standard	W	656	1.080	1.562	2.164
EER			W/W	800	1.050	1.611	2.238
S.E.E.R.				3,81	3,24	3,2	3,05
Leistung (nominal) Kühlen			kW	7	6,6	7	6,9
COP			W/W	2,5	3,5	5	6,6
S.C.O.P.				4,13	3,81	3,6	3,35
Leistung (nominal) Heizen			kW	4	4	4,3	4,3
Energieeffizienzklasse	Kühlen / Heizen (A+++ bis D)			2,5	2,5	3,9	5,0
Jahresenergieverbrauch	Kühlen / Heizen		kWh	A++ / A+	A++ / A+	A++ / A+	A++ / A+
Schalldruckpegel	Kühlen	H/M/N/Schlaf	dB(A)	125 / 875	186 / 875	250 / 1.270	335 / 1.628
Schallleistungspegel	Kühlen	H/M/N/Schlaf	m³/h	41 / 35 / 27 / 19	41 / 35 / 27 / 19	44 / 39 / 34 / 31	47 / 42 / 34 / 31
	Heizen	H/M/N	dB(A)	41 / 35 / 27	41 / 35 / 27	44 / 39 / 34	47 / 42 / 34
Luftvolumenstrom	Kühlen	Hoch	dB(A)	59	59	60	65
	Heizen	Max/H/M/N/Schlaf	m³/h	750/600/450/252/180	750/600/450/252/180	750/600/450/252/180	1.200/966/786/630/480
Entfeuchtungsrate	Kühlen	H/M/N	m³/h	600/432/336	600/432/336	960/810/660	966/786/630
	Heizen	Standard	l/h	1,1	1,3	1,8	2,5
Betriebsstrom	Kühlen	Max/Standard	A	6,0 / 3,3	6,0 / 4,7	9,0 / 6,9	9,8
	Heizen	Max/Standard	A	7,0 / 4,0	7,0 / 4,7	9,5 / 7,1	14,0
Anlaufstrom	Kühlen	Standard	A	3,3	4,7	6,9	10,4
	Heizen	Standard	A	4	4,7	7,1	14,0
Spannungsversorgung			Ø / V / Hz	1 / 220-240 / 50	1 / 220-240 / 50	1 / 220-240 / 50	1 / 220-240 / 50
Max. Absicherung			A	15	15	20	20
Empf. Netzkabel			Anz. x mm²	3 x 1,0	3 x 1,0	3 x 1,5	3 x 2,5
Empf. Verbindungsleitung			Anz. x mm²	4 x 1,0	4 x 1,0	4 x 1,0	4 x 1,0
Abmessungen		HxBxT	mm	308 x 837 x 192	308 x 837 x 192	345 x 998 x 212	345 x 998 x 212
Gewicht			kg	9,9	9,9	12,8	13,5
Lüfter Motorleistung			W	30	30	30	60
Preis			€	820	1.005	1.095	1.445

AUSSEINEINHEIT		AC09BQ.UA3	AC12BQ.UA3	AC18BQ.UL2	AC24BQ.U24		
Betriebsbereich	Kühlen	Min-Max	°CDB	-10-48	-10-48	-15-48	-15 / 48
	Heizen	Min-Max	°CDB	-10-24	-10-24	-10-24	-10 / 24
Schalldruckpegel	Kühlen	Hoch	dB(A)	48	48	53	53
	Heizen	Hoch	dB(A)	50	50	55	54
Schallleistungspegel	Kühlen	Hoch	dB(A)	65	65	65	70
	Luftvolumenstrom	Kühlen	Hoch	m³/h	1.620	1.620	2.100
Höhendifferenz	Länge (AE/IE)	Min	m	3	3	3	3
	Max	m	15	15	20	30	30
Rohranschlüsse	Höhe (AE/IE)	Max	m	7	7	10	15
	Flüssig		mm (Zoll)	6,35 (1/4)	6,35 (1/4)	6,35 (1/4)	6,35 (1/4)
Kältemittel	Gas		mm (Zoll)	9,52 (3/8)	9,52 (3/8)	12,7 (1/2)	15,88 (5/8)
	Abfluss		mm (Zoll)	21,5 (0,85)	21,5 (0,85)	21,5 (0,85)	21,5 (0,85)
Kältemittel	Typ			R32	R32	R32	R32
	Füllmenge bis 7.5m		g	700	700	1.000	1.100
Kältemittel	Nachfüllmenge		t-CO2 eq	0,47	0,47	0,68	0,74
	GWP		g/m	20	20	20	20
Lüfter Motorleistung			W	675	675	675	675
Verdichter				43	43	43	85
Gewicht			kg	26	26	35,2	34,4
Abmessungen		HxBxT	mm	483 x 717 x 230	483 x 717 x 230	545 x 770 x 288	650 x 870 x 330
Preis			€	1.515	1.620	2.115	2.445
Setpreis			€	2.335	2.625	3.210	3.890

* Dieses Produkt enthält fluorierte Treibhausgase (R32).

** S : Schlaf / N : Niedrig / M : Medium / H : Hoch

*** Spezifikation, Design und Features können ohne vorherige Ankündigung geändert werden

RAC SPEZIFIKATIONEN

ARTCOOL ENERGY SILVER



LG beteiligt sich am ECP Programm für die EUROVENT Klima Zertifizierung. Überprüfen Sie die Gültigkeit der Zertifizierung: www.eurovent-certification.com



* Infrarotfernbedienung im Set inklusive

• Single Kombination

EINHEIT				9K	12K	18K
INNENEINHEIT				AC09SQ.NSJ	AC12SQ.NSJ	AC18SQ.NSK
Leistung	Kühlen	Min/Standard/Max	W	890 / 2.500 / 3.700	890 / 3.500 / 4.040	900 / 5.000 / 5.500
	Heizen +7°C	Min/Standard/Max	W	890 / 3.300 / 4.100	890 / 4.000 / 5.100	900 / 5.800 / 6.400
Leistungsaufnahme	Kühlen	Standard	W	2.600	3.000	4.200
	Heizen +7°C	Standard	W	656	1.080	1.562
EER			W/W	800	1.050	1.611
S,E,E,R			W/W	3,81	3,24	3,20
Leistung (nominal) Kühlen			kW	7,0	6,6	7,0
COP			W/W	2,5	3,5	5,0
S,C,O,P			W/W	4,13	3,81	3,60
Leistung (nominal) Heizen			kW	4,0	4,0	4,3
Energieeffizienzklasse	Kühlen/Heizen (A+++ bis D)			2,5	2,5	3,9
Jahresenergieverbrauch	Kühlen/Heizen		kWh	A++ / A+	A++ / A+	A++ / A+
Schalldruckpegel	Kühlen	H/M/N/Schlaf	dB(A)	125 / 875	186 / 875	250 / 1,270
	Heizen	H/N/M	dB(A)	41 / 35 / 27 / 19	41 / 35 / 27 / 19	44 / 39 / 34 / 31
Schallleistungspegel	Kühlen	Hoch	dB(A)	41 / 35 / 27	41 / 35 / 27	44 / 39 / 34
	Heizen	Max/H/M/N/Schlaf	m³/min	59	59	60
Luftvolumenstrom	Kühlen	Max/H/M/N/Schlaf	m³/min	12,5 / 10,0 / 7,5 / 4,2 / 3,0	12,5 / 10,0 / 7,5 / 4,2 / 3,0	15,5 / 14,5 / 13,0 / 10,5 / 8,0
	Heizen	H/M/N	m³/min	10,0 / 7,2 / 5,6	10,0 / 7,2 / 5,6	16,0 / 13,5 / 11,0
Entfeuchtungsrate			l/h	1,1	1,3	1,8
Betriebsstrom	Kühlen	Max/Standard	A	6,0 / 3,3	6,0 / 4,7	9,0 / 6,9
	Heizen	Max/Standard	A	7,0 / 4,0	7,0 / 4,7	9,5 / 7,1
Anlaufstrom	Kühlen	Standard	A	3,3	4,7	6,9
	Heizen	Standard	A	4,0	4,7	7,1
Spannungsversorgung			Ø/V/Hz	1 / 220-240 / 50	1 / 220-240 / 50	1 / 220-240 / 50
Max. Absicherung			A	15	15	20
Empf. Netzkabel			N x mm²	3 x 1,5	3 x 1,5	3 x 1,5
Empf. Verbindungsleitung			N x mm²	4 x 1,0	4 x 1,0	4 x 1,0
Abmessungen			mm	308 x 837 x 192	308 x 837 x 192	345 x 998 x 212
Gewicht			kg	8,7	8,7	11,9
Abfluss			mm	16	16	16
Lüfter Motorleistung			W	30	30	30
Preis			€	820	1.005	1.095

AUSSENEINHEIT				AC09BQ.UA3	AC12BQ.UA3	AC18BQ.UL2
Betriebsbereich	Kühlen	Min/Max	°CDB	-10 / 48	-10 / 48	-15 / 48
	Heizen	Min/Max	°CDB	-10 / 24	-10 / 24	-10 / 24
Schalldruckpegel	Kühlen	Hoch	dB(A)	48	48	53
	Heizen	Hoch	dB(A)	50	50	55
Schallleistungspegel	Kühlen	Hoch	dB(A)	65	65	65
	Heizen	Hoch	dB(A)	65	65	65
Luftvolumenstrom	Kühlen	Hoch	m³/h	1.620	1.620	2.100
Höhendifferenz	Länge (AE/IE)	Min/Max	m	3 / 15	3 / 15	3 / 20
	Höhe (AE/IE)	Max	m	7	7	10
Rohranschlüsse	Flüssig		mm (Zoll)	6,35 (1/4)	6,35 (1/4)	6,35 (1/4)
	Gas		mm (Zoll)	9,52 (3/8)	9,52 (3/8)	12,7 (1/2)
	Abfluss		mm (Zoll)	21,5 (0,85)	21,5 (0,85)	21,5 (0,85)
Kältemittel	Typ			R32	R32	R32
	Füllmenge bis 7,5m		g	700	700	1000
	Nachfüllmenge		t-CO ₂ eq	0,47	0,47	0,68
	GWP		g/m	20	20	20
Lüfter Motorleistung			W	675	675	675
Verdichter				43	43	43
Gewicht				Twin Rotary	Twin Rotary	Twin Rotary
			kg	25,1	25,1	34,4
Abmessungen			mm	483 x 717 x 230	483 x 717 x 230	545 x 770 x 288
Preis			€	1.515	1.620	2.115
Setpreis			€	2.335	2.625	3.210

* Dieses Produkt enthält fluorierte Treibhausgase (R32).

** S : Schlaf / N : Niedrig / M : Medium / H : Hoch

*** Spezifikation, Design und Features können ohne vorherige Ankündigung geändert werden

RAC SPEZIFIKATIONEN

DELUXE



LG beteiligt sich am ECP Programm für die EUROVENT Klima Zertifizierung. Überprüfen Sie die Gültigkeit der Zertifizierung: www.eurovent-certification.com



* Infrarotfernbedienung im Set inklusive

• Single Kombination

EINHEIT				9K	12K	18K	24K
INNENEINHEIT				DC09RQ.NSJ	DC12RQ.NSJ	DC18RQ.NSK	DC24RQ.NSK
Leistung	Kühlen	Min/Standard/Max	W	890 / 2.500 / 3.700	890 / 3.500 / 4.040	900 / 5.000 / 5.500	900 / 6.600 / 7.420
	Heizen +7°C	Min/Standard/Max	W	890 / 3.200 / 5000	890 / 4.000 / 6.000	900 / 5.800 / 6.400	900 / 7.500 / 8.640
	Heizen -7°C	Standard	W	3.200	3.800	4.200	4.850
Leistungsaufnahme	Kühlen	Standard	W	572	933	1.562	2.164
	Heizen +7°C	Standard	W	711	976	1.611	2.238
EER			W/W	4,37	3,75	3,20	3,05
S.E.E.R.				7,9	7,6	7,0	6,9
Leistung (nominal) Kühlen			kW	2,5	3,5	5,0	6,6
COP			W/W	4,5	4,1	3,60	3,35
S.C.O.P.				4,6	4,6	4,3	4,3
Leistung (nominal) Heizen			kW	2,8	2,9	3,9	5,0
Energieeffizienzklasse	Kühlen/Heizen (A+++ bis D)			A++ / A++	A++ / A++	A++ / A+	A++ / A+
Jahresenergieverbrauch	Kühlen/Heizen		kWh	111 / 852	161 / 883	250 / 1.270	335 / 1.628
Schalldruckpegel	Kühlen	H/M/N/Schlaf	dBA	42 / 37 / 27 / 19	42 / 37 / 27 / 19	44 / 39 / 34 / 31	47 / 42 / 34 / 31
	Heizen	H/N/M	dBA	42 / 37 / 27	42 / 37 / 27	44 / 39 / 34	47 / 42 / 34
Schallleistungspegel	Kühlen	Hoch	dBA	60	60	60	65
	Kühlen	Max/H/M/N/Schlaf	m³/h	780 / 660 / 540 / 330 / 210	780 / 660 / 540 / 330 / 210	930 / 870 / 780 / 630 / 480	1200 / 966 / 786 / 630 / 480
Luftvolumenstrom	Heizen	H/M/N	m³/h	660 / 540 / 390	660 / 540 / 390	960 / 810 / 660	966 / 786 / 630
Entfeuchtungsrate			l/h	1,1	1,3	1,8	2,5
Betriebsstrom	Kühlen	Max/Standard	A	6,0 / 2,5	6,0 / 4,0	9,0 / 6,9	14,0 / 9,8
	Heizen	Max/Standard	A	7,0 / 3,2	7,0 / 4,3	9,5 / 7,1	14,0 / 10,4
Anlaufstrom	Kühlen	Standard	A	2,5	4,0	6,9	9,8
	Heizen	Standard	A	3,2	4,3	7,1	10,4
Spannungsversorgung			Ø / V / Hz	1 / 220-240 / 50	1 / 220-240 / 50	1 / 220-240 / 50	1 / 220-240 / 50
Max. Absicherung			A	15	15	20	25
Empf. Netzkabel			N x mm²	3 x 1,5	3 x 1,5	3 x 1,5	3 x 2,5
Empf. Verbindungsleitung			N x mm²	4 x 1,0	4 x 1,0	4 x 1,0	4 x 1,0
Abmessungen	H x B x T		mm	308 x 837 x 189	308 x 837 x 189	345 x 998 x 210	345 x 998 x 210
Gewicht			kg	9,1	9,1	11,9	12,7
Abfluss			mm	16	16	16	16
Lüfter Motorleistung			W	30	30	30	60
Preis			€	775	935	1.045	1.335

AUSSENEINHEIT				DC09RQ.U2	DC12RQ.U2	DC18RQ.U2	DC24RQ.U24
Betriebsbereich	Kühlen	Min-Max	°CDB	-15-48	-15-48	-15-48	-15-48
	Heizen	Min-Max	°CDB	-15-24	-15-24	-10-24	-10-24
Schalldruckpegel	Kühlen	Hoch	dBA	49	49	53	53
	Heizen	Hoch	dBA	51	51	53	54
Schallleistungspegel	Kühlen	Hoch	dBA	65	65	65	70
Luftvolumenstrom	Kühlen	Hoch	m³/h	2.100	2.100	2.100	3.000
Spannungsversorgung ü. AE			Ø / V / Hz	1 / 220-240 / 50	1 / 220-240 / 50	1 / 220-240 / 50	1 / 220-240 / 50
Max. Absicherung			A	15	15	20	25
			m	3	3	3	3
Höhendifferenz	Länge (AE/IE)	Min	m	20	20	20	30
	Höhe (AE/IE)	Max	m	10	10	10	15
Rohranschlüsse	Flüssig		mm (Zoll)	6,35 (1/4)	6,35 (1/4)	6,35 (1/4)	6,35 (1/4)
	Gas		mm (Zoll)	9,52 (3/8)	9,52 (3/8)	12,7 (1/2)	15,88 (5/8)
	Abfluss		mm (Zoll)	21,5 (0,85)	21,5 (0,85)	21,5 (0,85)	21,5 (0,85)
	Typ			R32	R32	R32	R32
Kältemittel	Füllmenge bis 7.5m		g	800	800	1.000	1.100
			τ-CO2 eq	0,54	0,54	0,68	0,74
	Nachfüllmenge		g/m	20	20	20	20
GWP				675	675	675	675
Lüfter Motorleistung			W	43	43	43	85
Verdichter		Typ		Twin Rotary	Twin Rotary	Twin Rotary	Twin Rotary
Gewicht			kg	34,1	34,1	34,4	46,0
Abmessungen	H x B x T		mm	545 x 770 x 288	545 x 770 x 288	545 x 770 x 288	650 x 870 x 330
Preis			€	1.400	1.515	1.935	2.285
Setpreis			€	2.175	2.450	2.980	3.640

* Dieses Produkt enthält fluorierte Treibhausgase (R32).

** S : Schlaf / N : Niedrig / M : Medium / H : Hoch

*** Spezifikation, Design und Features können ohne vorherige Ankündigung geändert werden

RAC

RAC SPEZIFIKATIONEN

STANDARD PLUS



LG beteiligt sich am ECP Programm für die EUROVENT Klima Zertifizierung. Überprüfen Sie die Gültigkeit der Zertifizierung: www.eurovent-certification.com



* Infrarotfernbedienung im Set inklusive

• Single Kombination

EINHEIT		9K		12K		18K		24K	
INNENEINHEIT		PC09SQ.NSJ		PC12SQ.NSJ		PC18SQ.NSK		PC24SQ.NSK	
Leistung	Kühlen	Min/Standard/Max	W	890 / 2.500 / 3.700	890 / 3.500 / 4.040	900 / 5.000 / 5.500	900 / 6.600 / 7.420		
	Heizen +7°C	Min/Standard/Max	W	890 / 3.300 / 4.100	890 / 4.000 / 5.100	900 / 5.800 / 6.400	900 / 7.500 / 8.640		
Leistungsaufnahme	Kühlen	Standard	W	2.600	3.000	4.200	4.850		
	Heizen +7°C	Standard	W	800	1.050	1.611	2.238		
EER			W/W	3,81	3,24	3,20	3,05		
S.E.E.R.				7,0	6,6	7,0	6,6		
Leistung (nominal) Kühlen			kW	2,5	3,5	5,0	6,9		
COP			W/W	4,13	3,81	3,60	3,35		
S.C.O.P.				4,0	4,0	4,3	4,3		
Leistung (nominal) Heizen			kW	2,5	2,5	3,9	5,0		
Energieeffizienzklasse	Kühlen/Heizen (A+++ bis D)			A++ / A+	A++ / A+	A++ / A+	A++ / A+		
Jahresenergieverbrauch	Kühlen		kWh	125	186	250	335		
	Heizen		kWh	875	875	1.270	1.628		
Schalldruckpegel	Kühlen	H/M/N/Schlaf	dB(A)	41 / 35 / 27 / 19	41 / 35 / 27 / 19	44 / 39 / 34 / 31	47 / 42 / 34 / 31		
	Heizen	H/M/N	dB(A)	41 / 35 / 27	41 / 35 / 27	44 / 39 / 34	47 / 42 / 34		
Schallleistungspegel	Kühlen	Hoch	dB(A)	59	59	60	65		
Luftvolumenstrom	Kühlen	Max/H/M/N/Schlaf	m³/h	750 / 600 / 450 / 252 / 180	750 / 600 / 450 / 252 / 180	930 / 870 / 780 / 630 / 480	1.200 / 966 / 786 / 630 / 480		
	Heizen	H/M/N	m³/h	600 / 432 / 336	600 / 432 / 336	960 / 810 / 660	966 / 786 / 630		
Entfeuchtungsrate			l/h	1,1	1,3	1,8	2,5		
Betriebsstrom	Kühlen	Max/Standard	A	6,0 / 3,3	6,0 / 4,7	9,0 / 6,9	14,0 / 9,8		
	Heizen	Max/Standard	A	7,0 / 4,0	7,0 / 4,7	9,5 / 7,1	14,0 / 10,4		
Anlaufstrom	Kühlen	Standard	A	3,3	4,7	6,9	9,8		
	Heizen	Standard	A	4,0	4,7	7,1	10,4		
Spannungsversorgung			Ø / V / Hz	1 / 220-240 / 50	1 / 220-240 / 50	1 / 220-240 / 50	1 / 220-240 / 50		
Max. Absicherung			A	15	15	20	25		
Empf. Netzkabel			N x mm²	3 x 1,5	3 x 1,5	3 x 1,5	3 x 2,5		
Empf. Verbindungsleitung			N x mm²	4 x 1,0	4 x 1,0	4 x 1,0	4 x 1,0		
Abmessungen		H x B x T	mm	308 x 837 x 189	308 x 837 x 189	345 x 998 x 210	345 x 998 x 210		
Gewicht			kg	8,7	8,7	11,9	11,9		
Abfluss			mm	16	16	16	16		
Lüfter Motorleistung			W	30	30	30	60		
Preis			€	675	815	885	1.095		

AUSSEINEINHEIT		PC09SQ.UA3		PC12SQ.UA3		PC18SQ.U2		PC24SQ.U24	
Betriebsbereich	Kühlen	Min-Max	°CDB	-10-48	-10-48	-15-48	-15-48		
	Heizen	Min-Max	°CDB	-10-24	-10-24	-10-24	-10-24		
Schalldruckpegel	Kühlen	Hoch	dB(A)	48	48	53	53		
	Heizen	Hoch	dB(A)	50	50	55	54		
Schallleistungspegel	Kühlen	Hoch	dB(A)	65	65	65	70		
Luftvolumenstrom	Kühlen	Hoch	m³/h	1.620	1.620	2.100	3.000		
Spannungsversorgung ü. AE			Ø / V / Hz	1 / 220-240 / 50	1 / 220-240 / 50	1 / 220-240 / 50	1 / 220-240 / 50		
Max. Absicherung			A	15	15	20	25		
Empf. Netzkabel			N x mm²	3 x 1,0	3 x 1,0	3 x 1,5	3 x 2,5		
Empf. Verbindungsleitung			N x mm²	4 x 1,0	4 x 1,0	4 x 1,0	4 x 1,0		
Höhendifferenz	Länge (AE/IE)	Min	m	3	3	3	3		
	Höhe (AE/IE)	Max	m	15	15	20	30		
Rohranschlüsse	Flüssig		mm (Zoll)	6,35 (1/4)	6,35 (1/4)	6,35 (1/4)	6,35 (1/4)		
	Gas		mm (Zoll)	9,52 (3/8)	9,52 (3/8)	12,7 (1/2)	15,88 (5/8)		
	Abfluss		mm (Zoll)	21,5 (0,85)	21,5 (0,85)	21,5 (0,85)	21,5 (0,85)		
	Typ			R32	R32	R32	R32		
Kältemittel	Füllmenge bis 7.5m		g	700	700	1.000	1.100		
	Nachfüllmenge		t-CO2 eq	0,47	0,47	0,68	0,74		
	GWP		g/m	20	20	20	20		
Lüfter Motorleistung			W	675	675	675	675		
Verdichter				43	43	43	85		
Verdichter		Typ		Twin Rotary	Twin Rotary	Twin Rotary	Twin Rotary		
Gewicht			kg	25,1	25,1	34,4	46		
Abmessungen		H x B x T	mm	483 x 717 x 230	483 x 717 x 230	545 x 770 x 288	650 x 870 x 330		
Preis			€	1.095	1.275	1.685	2.145		
Setpreis			€	1.770	2.090	2.570	3.240		

* Dieses Produkt enthält fluorierte Treibhausgase (R32).

** S : Schlaf / N : Niedrig / M : Medium / H : Hoch

*** Spezifikation, Design und Features können ohne vorherige Ankündigung geändert werden



RAC SPEZIFIKATIONEN

STANDARD



LG beteiligt sich am ECP Programm für die EUROVENT Klima Zertifizierung. Überprüfen Sie die Gültigkeit der Zertifizierung: www.eurovent-certification.com

* Infrarotfernbedienung im Set inklusive



• Single Kombination

EINHEIT				9K	12K	18K	24K
INNENEINHEIT				S09EQ.NSJ	S12EQ.NSJ	S18EQ.NSK	S24EQ.NSK
Leistung	Kühlen	Min/Standard/Max	W	890 / 2.500 / 3.700	890 / 3.500 / 4.040	900 / 5.000 / 5.500	900 / 6.600 / 7.420
	Heizen +7°C	Min/Standard/Max	W	890 / 3.300 / 4.100	890 / 4.000 / 5.100	900 / 5.800 / 6.400	900 / 7.500 / 8.640
	Heizen -7°C	Standard	W	2.600	3.000	4.200	4.850
Leistungsaufnahme	Kühlen	Standard	W	656	1.080	1.562	2.164
	Heizen +7°C	Standard	W	800	1.050	1.611	2.238
EER			W/W	3,81	3,24	3,20	3,05
S.E.E.R.				7,0	6,6	7,0	6,9
Leistung (nominal) Kühlen			kW	2,5	3,5	5,0	6,6
COP			W/W	4,13	3,81	3,60	3,35
S.C.O.P.				4,0	4,0	4,3	4,2
Leistung (nominal) Heizen			kW	2,5	2,5	3,9	5,0
Energieeffizienzklasse	Kühlen / Heizen (A+++ bis D)			A++ / A+	A++ / A+	A++ / A+	A++ / A+
Jahresenergieverbrauch	Kühlen / Heizen		kWh	125 / 875	186 / 875	250 / 1.270	335 / 1.628
Schalldruckpegel	Kühlen	H/M/N/Schlaf	dBA	41 / 35 / 27 / 19	41 / 35 / 27 / 19	44 / 39 / 34 / 31	47 / 42 / 34 / 31
	Heizen	H/M/N	dBA	41 / 35 / 27	41 / 35 / 27	44 / 39 / 34	47 / 42 / 34
Schallleistungspegel	Kühlen	Hoch	dBA	59	59	60	65
	Kühlen	Max/H/M/N/Schlaf	m³/h	750 / 600 / 450 / 252 / 180	750 / 600 / 450 / 252 / 180	930 / 870 / 780 / 630 / 480	1.200 / 966 / 786 / 630 / 480
Luftvolumenstrom	Heizen	H/M/N	m³/h	600 / 432 / 336	600 / 432 / 336	960 / 810 / 660	966 / 786 / 630
	Entfeuchtungsrate		l/h	1,1	1,3	1,8	2,5
Betriebsstrom	Kühlen	Max/Standard	A	6,0 / 3,3	6,0 / 4,7	9,0 / 6,9	14,0 / 9,8
	Heizen	Max/Standard	A	7,0 / 4,0	7,0 / 4,7	9,5 / 7,1	14,0 / 10,4
Anlaufstrom	Kühlen	Standard	A	3,3	4,7	6,9	9,8
	Heizen	Standard	A	4,0	4,7	7,1	10,4
Spannungsversorgung			Ø / V / Hz	1 / 220-240 / 50	1 / 220-240 / 50	1 / 220-240 / 50	1 / 220-240 / 50
Max. Absicherung			A	15	15	20	25
Empf. Netzkabel			Anz. x mm²	3 x 1,0	3 x 1,0	3 x 1,5	3 x 2,5
Empf. Verbindungsleitung			Anz. x mm²	4 x 1,0	4 x 1,0	4 x 1,0	4 x 1,0
Abmessungen		HxBxT	mm	308 x 837 x 189	308 x 837 x 189	345 x 998 x 210	345 x 998 x 210
Gewicht			kg	8,7	8,7	11,9	11,9
Abfluss			mm	16	16	16	16
Lüfter Motorleistung			W	30	30	30	60
Preis			€	555	773	825	935

AUSSENEINHEIT				S09EQ.UA3	S12EQ.UA3	S18EQ.UJ2	S24EQ.UJ4
Betriebsbereich	Kühlen	Min-Max	°CDB	-10-48	-10-48	-15-48	-15-48
	Heizen	Min-Max	°CDB	-10-24	-10-24	-10-24	-10-24
Schalldruckpegel	Kühlen	Hoch	dBA	48	48	53	53
	Heizen	Hoch	dBA	50	50	55	54
Schallleistungspegel	Kühlen	Hoch	dBA	65	65	65	70
	Kühlen	Hoch	m³/h	1.620	1.620	2.100	3.000
Spannungsversorgung ü. AE			Ø / V / Hz	1 / 220-240 / 50	1 / 220-240 / 50	1 / 220-240 / 50	1 / 220-240 / 50
Max. Absicherung			A	15	15	20	25
Empf. Netzkabel			N x mm²	3 x 1,5	3 x 1,5	3 x 1,5	3 x 2,5
Empf. Verbindungsleitung			N x mm²	4 x 1,0	4 x 1,0	4 x 1,0	4 x 1,0
Höhendifferenz	Länge (AE/IE)	Min	m	3	3	3	3
		Max	m	15	15	20	30
Rohranschlüsse	Höhe (AE/IE)	Max	m	7	7	10	15
	Flüssig		mm (Zoll)	6,35 (1/4)	6,35 (1/4)	6,35 (1/4)	6,35 (1/4)
	Gas		mm (Zoll)	9,52 (3/8)	9,52 (3/8)	12,7 (1/2)	15,88 (5/8)
	Abfluss		mm (Zoll)	21,5 (0,85)	21,5 (0,85)	21,5 (0,85)	21,5 (0,85)
Kältemittel	Typ			R32	R32	R32	R32
	Füllmenge bis 7.5m		g	700	700	1.000	1.100
			t-CO2 eq	0,47	0,47	0,68	0,74
	Nachfüllmenge		g/m	20	20	20	20
GWP				675	675	675	675
Lüfter Motorleistung			W	43	43	43	85
Verdichter				Twin Rotary	Twin Rotary	Twin Rotary	Twin Rotary
Gewicht			kg	25,1	25,1	34,4	46,0
Abmessungen		HxBxT	mm	483 x 717 x 230	483 x 717 x 230	545 x 770 x 288	650 x 870 x 330
Preis			€	930	977	1.440	1.975
Setpreis			€	1.485	1.750	2.265	2.910

* Dieses Produkt enthält fluorierte Treibhausgase (R32).

** S : Schlaf / N : Niedrig / M : Medium / H : Hoch

*** Spezifikation, Design und Features können ohne vorherige Ankündigung geändert werden

ZUBEHÖR

		ARTCOOL GALLERY	ARTCOOL ENERGY	DELUXE	STANDARD PLUS	STANDARD
Kabelfern- bedienung	5k				Y	
	7k		Y	Y	Y	-
	9k	-	Y	Y	Y	-
	12k	-	Y	Y	Y	-
	15k				Y	
	18k		Y	Y	Y	-
	24k		Y	Y	Y	-
PI 485	5k				-	
	7k		-	Y*	-	-
	9k	-	-	Y*	-	-
	12k	-	-	Y*	-	-
	15k				-	
	18k		-	Y*	-	-
	24k		-	Y*	-	-
Externer Kontakt	5k				Y	
	7k		Y	Y	Y	-
	9k	Y	Y	Y	Y	-
	12k	Y	Y	Y	Y	-
	15k				Y	
	18k		Y	Y	Y	-
	24k		Y	Y	Y	-

Y: Kompatibel

* Wenn mit einer Multi 15k & 17k Ausseneinheit verbunden, könnte die Funktion nicht unterstützt werden.

Standard Kabelfernbedienung

Standard III



PREMTB100

PREMTBB10

Standard II



PREMTB001

PREMTBB01

※ Alle weiteren anwendbaren Modelle finden Sie im PDB des jeweiligen Modells.

MODELL	PREMTB100 PREMTBB10	PREMTB001 PREMTBB01
Betriebsmodus	An/Aus, Lüftergeschwindigkeit, Temp. Einstellung	
Modus Wechsel	Kühlen / Heizen / Auto / Entfeuchten / Lüfter	
Auto-Swing / Lamellensteuerung	-	•
Reservierung	Einfach / Schlaf / An, Aus / Woche / Ferien	
Zeitanzeige	•	•
Stromausfallkompensation	•	•
Kindersicherung	•	•
Betriebsstatus LED	•	•
Innentemperaturanzeige	•	•
Empfänger für kabellose Fernbedienung	-	•
Grösse (H*B*T, mm)	120*120*16	121*120*16
Hintergrundbeleuchtung	•	•
Preis €	185	280

PI 485



PMNFP14A1

Stromversorgung : Einphasig AC 220V 50/60Hz

Max. Anzahl an Inneneinheiten, die verbunden werden können: 64 Einheiten

Anwendbare Modelle : MULTI V, MULTI, Single A

※ Ab MULTI V II Serie benötigt man keine zusätzliche PI 485, da diese bereits im Aussengeräte integriert ist.

Externer Kontakt



Alle weiteren anwendbaren Modelle finden Sie im PDB des jeweiligen Modells.

MODELL	PDRYCB000	PDRYCB400	PDRYCB300	PDRYCB500
Kontaktpunkt	1 Kontrollpunkt	2 Kontrollpunkte	8 Kontrollpunkt	Modbus RTU
Eingangsleistung	AC 220 V von externer Stromversorgung		Gleichspannung 5 V & 12 V von Inneneinheit PCB	
Spannungseingang/ potentialfreier Eingang		•	•	
An-/Aus-Steuerung	•	•	•	•
Sperren/Entsperren	•	•	•	
Einstellung Lüftergeschwindigkeit			•	•
Thermo Aus		•	•	
Energieeinsparung		•		
Temperatureinstellung		•	•	•
Fehlerüberwachung	•	•	•	•
Betriebsüberwachung	•	•	•	•

Kabellose Fernbedienung¹



AKB74955603

Knopf	Display Anzeige	Beschreibung
	-	An- / Ausschalten der Klimaanlage.
	88 °C	Zum Anpassen der gewünschten Temperatur zum Kühlen, Heizen oder Auto-Wechselmodus.
COMFORT AIR		Anpassung des Luftstroms.
LIGHT OFF	-	Einstellung der Helligkeit des Bildschirms.
MODE		Auswahl des Kühlmodus.
		Auswahl des Heizmodus.
		Auswahl des Entfeuchtungsmodus.
		Auswahl des Ventilationsmodus.
		Auswahl von Auto-Wechselmodus / Auto-Betriebsmodus.
FAN SPEED		Einstellung der Lüftergeschwindigkeit.
ENERGY CTRL.		Energieeinspareinstellungen.
JET MODE		Schnelle Änderung der Temperatur.
		Anpassung der Luftstromrichtung horizontal oder vertikal.
ROOM TEMP		Anzeige der Raumtemperatur.
°C ↔ °F [5sec]		Ändern der Anzeige von °C und °F.
SET/ CANCEL	-	Zum Einstellen / Schliessen der Funktionen und Timer.
	-	Zur Zeiteinstellung.
	-	An- / Ausschalten der Klimaanlage automatisch.
	-	Beenden der Zeiteinstellung.

¹ Im Lieferumfang der RAC Klimageräte ist eine Kabellose Fernbedienung enthalten.

SCAC RAUMKLIMAGERÄTE

MULTI SPLIT | SINGLE SPLIT





SCAC MULTI-SPLIT



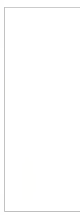

SAC MULTI SPLIT

PRODUKTPROGRAMM









INNENEINHEITEN





○ Single Only ○● Compatible ● Multi Only

KBTU/H		5	7	9	12	15	18	24
KW		1,5	2,1	2,6	3,5	4,2	5,3	7,0
Wandgeräte	ARTCOOL Gallery  NEU			● MA09R.NF1	● MA12R.NF1			
	ARTCOOL Mirror  Wi-Fi		● AM07BPNSJ*	○● AC09BQ.NSJ	○● AC12BQ.NSJ		○● AC18BQ.NSK	○● AC24BQ.NSK
	ARTCOOL Silver  NEU Wi-Fi			○● AC09SQ.NSJ	○● AC12SQ.NSJ		○● AC18SQ.NSK	
	Deluxe  Wi-Fi		● DM07RPNSJ*	○● DC09RQ.NSJ	○● DC12RQ.NSJ		○● DC18RQ.NSK	○● DC24RQ.NSK
	Standard Plus  Wi-Fi	● PM05SPNSJ*	● PM07SPNSJ*	○● PC09SQ.NSJ	○● PC12SQ.NSJ	● PM15SPNSJ*	○● PC18SQ.NSK	○● PC24SQ.NSK
Decken-kassetten	1-Wege Kassette 			● MT09R.NU1	● MT11R.NU1			
	4-Wege Kassette 	● MT06R.NR0	● MT08R.NR0	○● CT09R.NR0	○● CT12R.NR0		○● CT18R.NQ0	○● CT24R.NP0
Kanal-klimageräte	Mittl. / Hohe Statische Pressung 						○● CM18R.N10	○● CM24R.N10
	Niedrige Statische Pressung 			○● CL09R.N20	○● CL12R.N20		○● CL18R.N20	○● CL24R.N30
Truhen- und Deckengeräte	 			○● CV09.NE2*	○● CV12.NE2*			
Konsole	 			○● CQ09.NA0*	○● CQ12.NA0*		○● CQ18.NA0*	

* Diese Inneneinheiten können nur mit R410 Außeneinheiten verwendet werden.

AUSSENEINHEITEN

KBTU/H	14	16	18	21	24	27	30
KW	4,1	4,7	5,3	6,2	7,0	7,9	8,8
Multi 	 MU2R15.ULO 2-port	 MU2R17.ULO 2-port	 MU3R19.UEO 3-port	 MU3R21.UEO 3-port	 MU4R25.U40 4-port	 MU4R27.U40 4-port	 MU5R30.U40 5-port

KBTU/H	41	49	57
KW	11,7	14,1	16,7
Multi 	Multi Rohranschluss  MU5M40.UO2 5-port		
	Verteilerbox*  FM41AH.U34 7-IE	 FM49AH.U34 8-IE	 FM57AH.U34 9-IE

* Passende MULTI-SPLIT VERTEILERBOXEN finden Sie auf Seite 90

FUNKTIONSÜBERSICHT

Kategorie	R32 MULTI-ROHRANSCHLUSS TYP							R410A VERTEILERBOX TYP			
	14	16	18	21	24	27	30	40	46	48	57
kBtu/h											
kW	4.1	4.7	5.3	6.2	7.0	7.9	8.8	11.7	13.5	14.1	16.7
Energieeffizienz	BLDC Kompressor & Lüfter Motor	•	•	•	•	•	•	•	•	•	•
	Eurovent Zertifizierung	•	•	•	•	•	•	•			
	Optimierte Wärmetauscherlamellen "Wide Louver Plus"	•	•	•	•	•	•	•	•	•	•
	Optimierter Wärmetauscher	•	•	•	•	•	•	•	•	•	•
	Intelligente Laststeuerung			•	•	•	•	•	•		
	Spitzenstromsteuerung	•	•	•	•	•	•	•	•	•	•
	Standby Modus	•	•	•	•	•	•	•			
	Mode Lock	•	•	•	•	•	•	•	•	•	•
Schutz	Twin Rotary Kompressor	•	•	•	•	•	•	•	•	•	•
	Smart Sensor Last Kontrolle			•	•	•	•	•	•	•	•
	Ocean Black Fin Wärmetauscher	•	•	•	•	•	•				
Komfort	Schnelles Kühlen & Heizen			•	•	•	•	•	•	•	•
	Nachtruhe	•	•	•	•	•	•	•	•	•	•
	Verdrahtungsfehler Check	•	•	•	•	•	•	•	•	•	•
	Monitoring PCB	•	•	•	•						
	LG MV	•	•	•	•	•	•	•	•	•	•
	Erzwungener Kühlbetrieb	•	•	•	•	•	•	•	•	•	•

MULTI SPLIT

HAUPTMERKMALE

DIE PERFEKTE LÖSUNG FÜR MEHRERE RÄUME



Energieeffizient | Extrem langlebig | Komfortabel und Bequem

Multi Split-Systeme von LG bieten leistungsstarke und effiziente Kühlung und Heizung für zwei, drei, vier oder sogar bis zu neun Inneneinheiten in Verbindung mit einer einzigen Außeneinheit. Die revolutionäre Inverter-Technologie von LG liefert starke Leistung bei weniger Energieverbrauch und braucht gleichzeitig weniger Raum im Vergleich zu einzelnen Single Split-Systemen.

Eine Auswahl an schlichten und eleganten Inneneinheiten, die perfekt mit jeder Einrichtung harmonisieren, sind für das gesamte Leistungsspektrum und alle Raumgrößen erhältlich. Die Installation ist einfach und die verschiedenen Komfortfunktionen ermöglichen eine einfache Wartung.





SAC MULTI SPLIT

ENERGIEEFFIZIENZ

ENERGIEEFFIZIENZ

A+++ / A+

Die revolutionären Technologien von LG erreichen äußerst geringe Energieverbrauchswerte, insbesondere die SEER-Werte im Hinblick auf die Ökodesign-Richtlinie.

Erstklassig
Hohe Effizienz

SEER
8.5

SEER / SCOP Klasse (Ökodesign-Richtlinie)

kW	4,1	4,7	5,3	6,2	7,0	7,9	8,8
SEER	8,5	7,8	8,5	8,5	8,2	8,0	8,2
	A+++	A++	A+++	A+++	A++	A++	A++
SCOP	4,2	4,2	4,2	4,2	4,2	4,2	4,2
	A+	A+	A+	A+	A+	A+	A+

- BLDC Inverter Zwillingsrotor
- Verbesserter Wärmetauscher
- Smarte Laststeuerung
- Spitzenstromsteuerung



Starker BLDC (Bürstenloser Gleichstrommotor) Kompressor

LGs Klimaanlage sind mit einem BLDC Inverter Zwillingsrotor ausgestattet, der über einen Neodym-Magnetkern verfügt. Der Kompressor ist aufgrund der herausragenden Regelung der Betriebsgeschwindigkeit in Abhängigkeit der Last, hoch effizient und äußerst zuverlässig. Im Vergleich zu Produkten mit Standard-AC-Invertern weist er eine höhere Effizienz auf und ist für Lastwechsel optimiert. Insbesondere ist er für die Optimierung des jahreszeitbedingten Wirkungsgrades ausgelegt.

Betriebsbereich

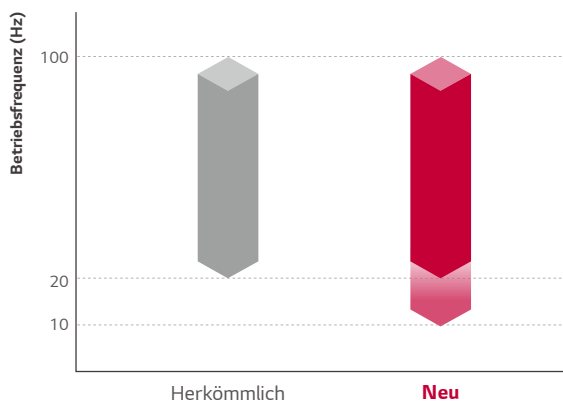

Motorwirkungsgrad

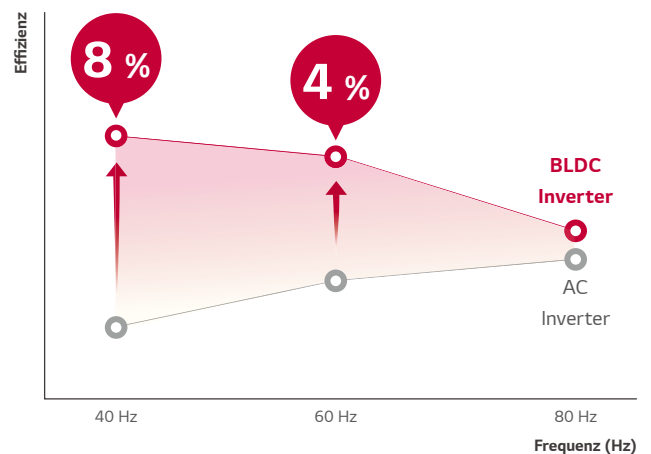

Verbesserter Wärmeaustausch durch „Wide Louver Plus“ Lamellen

Die „Wide Louver Plus“ Lamellen-Technologie verbessert die Heizleistung unter Volllast um 11 % und den COP um 6 % im Vergleich zu herkömmlichen Lamellen. Sie kann das Einfrieren des Wärmetauschers verlangsamen und den Beginn des Defrost-Betriebs hinauszögern.

Heizbetrieb unter Defrost-Bedingungen

Kann das Einfrieren des Wärmetauschers verlangsamen und den Beginn des Defrost-Betriebs hinauszögern.

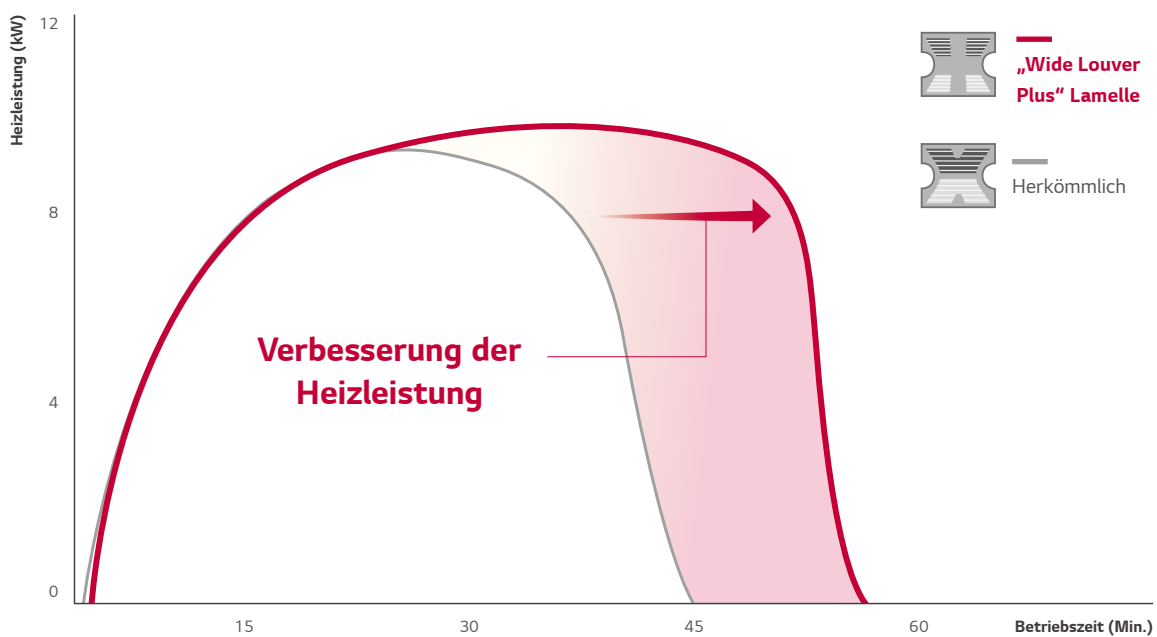
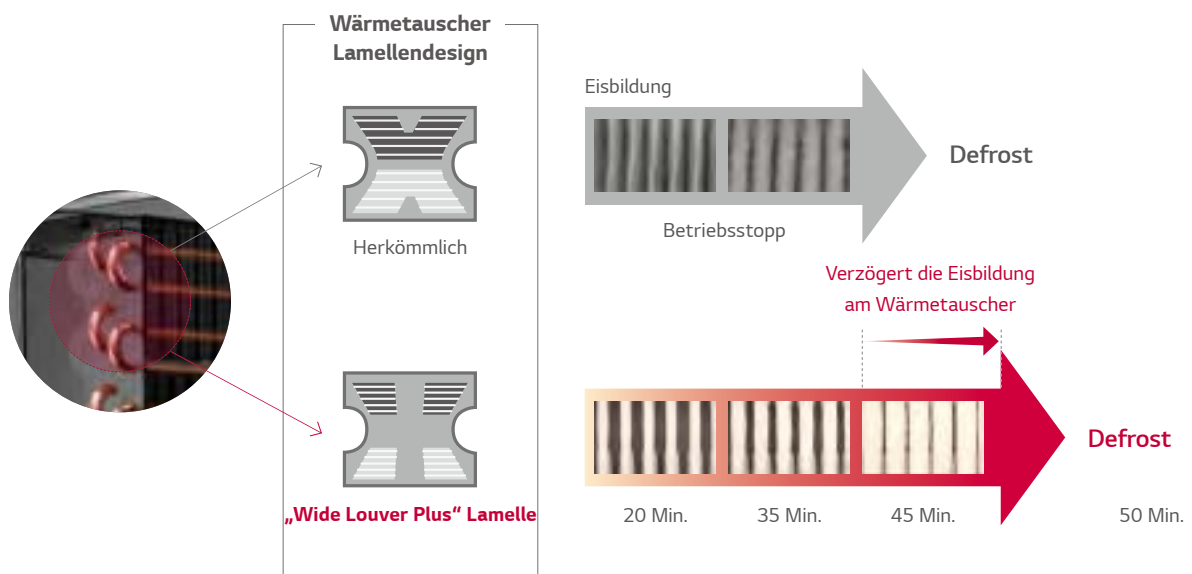

* Interne Testergebnisse von LG

ENERGIEEFFIZIENZ

Smarte Laststeuerung

Um Energie einzusparen, wird die Temperatur des Kältemittels automatisch in Abhängigkeit der Außentemperatur geregelt.

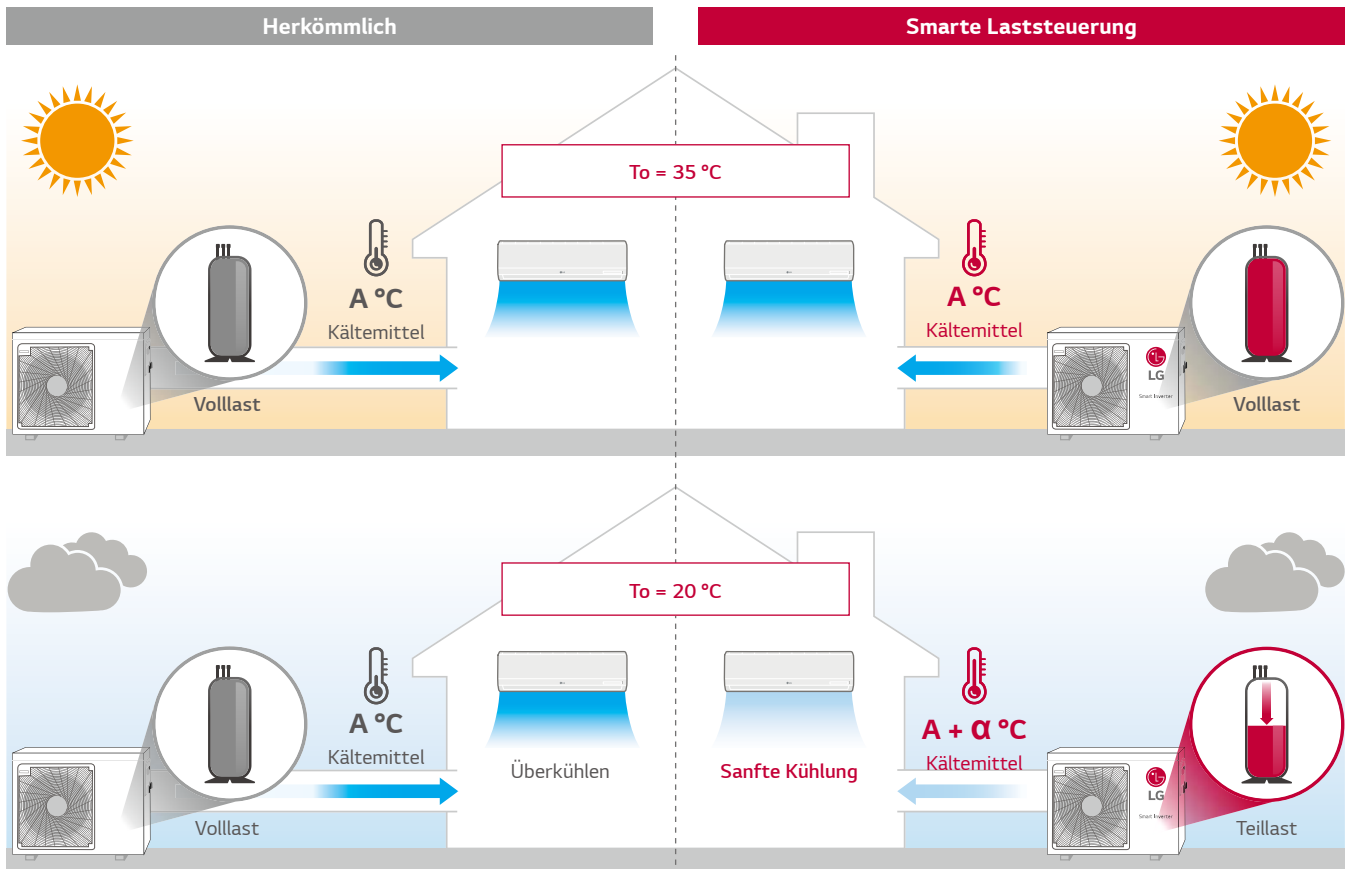

* To: Außentemperatur

* A bezeichnet die Spulentemperatur der Inneneinheit

Funktionsweise des DIP-Schalters

Zur Verwendung der smarten Laststeuerung, muss der DIP-Schalter eingestellt werden. Dies kann Energie im Echtzeitbetrieb einsparen.

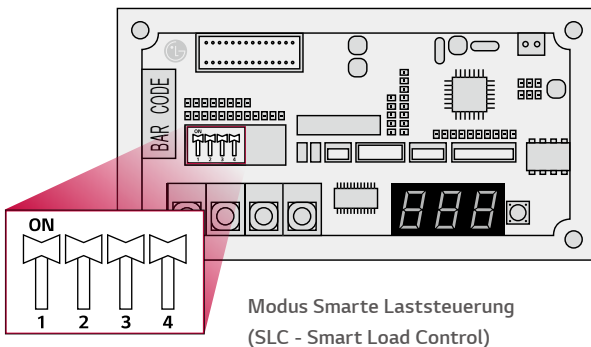

Energieeinsparung in Echtzeit

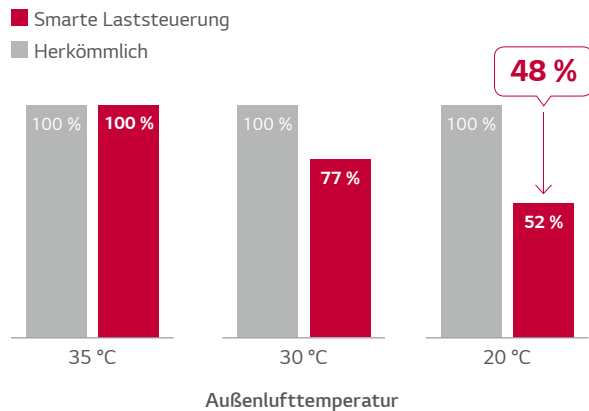

Anwendbare Modelle: MU2R15.UJ0 / MU2R17.UJ0 / MU3R19.UE0 / MU3R21.UE0 / MU4R25.U40 / MU4R27.U40 / MU5R30.U40 / MU5M40.U44

Spitzenstromregelung

Die Spitzenstromregelungsfunktion verhindert, dass die Klimaanlage mit maximaler Last läuft während aktuelle Systemeinstellungen zur Senkung des Energieverbrauchs beibehalten werden. Diese Funktion hilft, Energiekosten während Spitzenzeiten, wenn die Energiepreise viel höher sind, zu reduzieren.

Funktionsweise des DIP-Schalters

SCHRITT 1 Maximaler Energieverbrauch: 1,9 kW

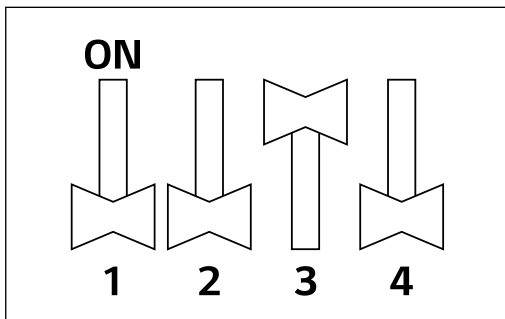

SCHRITT 2 Maximaler Energieverbrauch: 1,7 kW

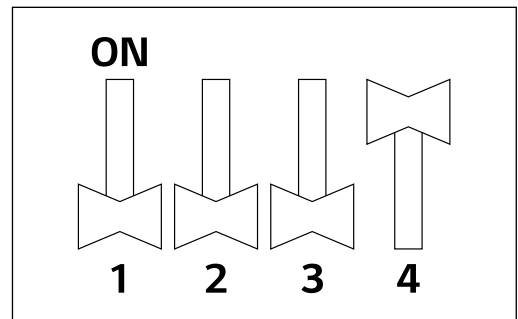

* Verbrauch unter Vollast: 2,5 kW
 * 7,0 kW Modell
 * Interne Testergebnisse von LG

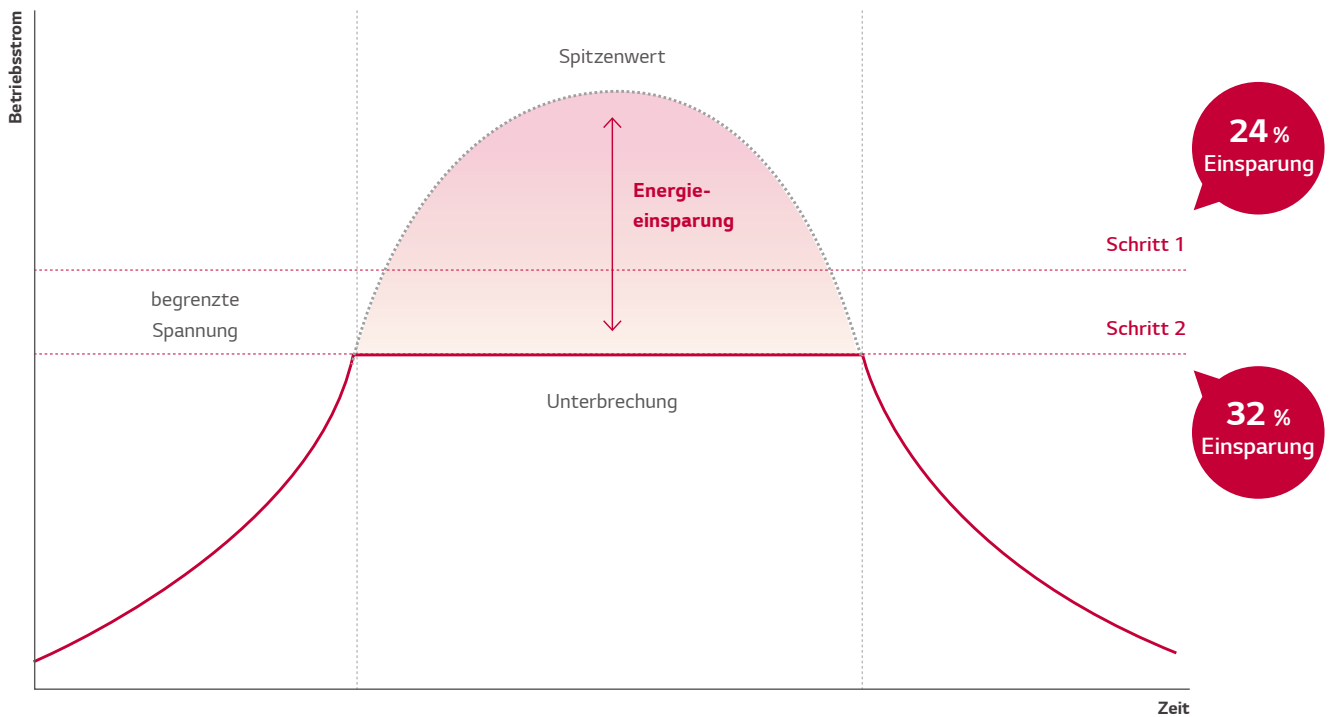

* Bei Verwendung der Spitzenstromregelungsfunktion kann es sein, dass die Kühlkapazität nicht ausreicht.
 * 7,0 kW Modell
 * Interne Testergebnisse von LG

EXTREM LANGLEBIG

EXTREM LANGLEBIG

Mit der 10-Jahres-Garantie auf den Kompressor wird die Produktsicherheit und Langlebigkeit unserer Produkte unterstrichen.

INVERTER
COMPRESSOR

10
YEAR

WARRANTY

Bestätigte Produktsicherheit & Langlebigkeit

- Verbesserter BLDC Inverter Zwilling rotor
- Smarter Sensor
- „Black Fin“- Wärmetauscher



Bitte beachten Sie unsere aktuellen Garantiebedingungen

Verbesserter BLDC Inverter Doppelrollkolbenverdichter

Verschiedene Komponenten des BLDC Inverter Zwilling rotors wurden verbessert, um die Lebensdauer zu verlängern.

Strömungsoptimierung

Verringerter Öleinfluss durch Verlängerung des Ölauftragsrohrs. Dies führt zu ausreichend Öl innerhalb des Kompressors und verhindert so den Kompressorverschleiß.

Motor mit konzentrierter Wicklung

Der Ölpfad wurde um 50 % verbessert, indem zusätzlicher Raum im Stator geschaffen wurde. Dadurch konnte die Kühlung der Statorspule verbessert werden.

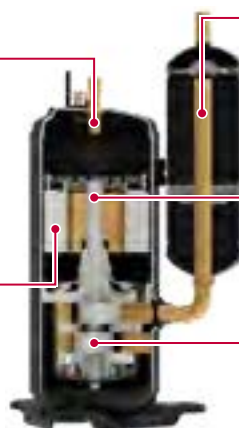

Optimiertes Ansaugen

Weniger Saugleitungsverlust und verbesserter Ölaufangprozess durch eine Optimierung des Ansaugpfads.

Oberflächenbeschichtung

Die Beschichtung und Politur der Welle wurden verbessert.

Zwilling rotor

- Der obere und untere Bereich des Rotors gleichen Unwuchten in der Rotordrehung aus. Die maximale Drehzahl wurde um 45 % im Vergleich zum einfachen Rollkolbenverdichter reduziert.

- Vibrationen und Geräuschpegel wurden ebenfalls verringert.

Inverter
Doppelrollkolbenverdichter

Druckkontrolle durch Smarten Sensor

Mit der Druckkontrolle ist ein schnellerer und zuverlässigerer Betrieb möglich.

Feldausfallrate der Außeneinheit

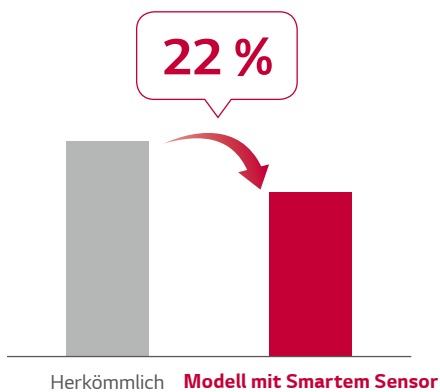

* Interne Testergebnisse von LG

* Feldausfallrate: 2 Jahre vor/nach Anwendung des Drucksensors

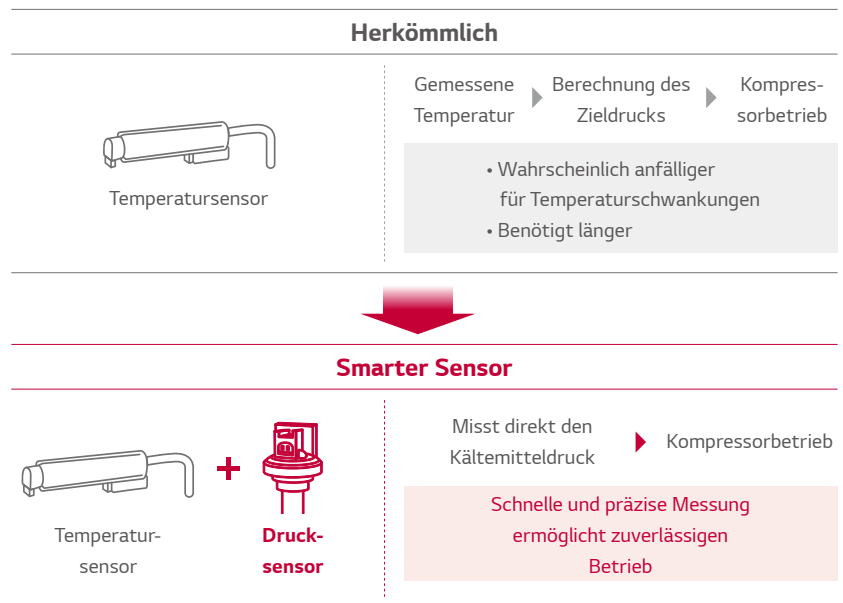

„Black Fin“- Wärmetauscher

Die schwarze Beschichtung mit verbessertem Epoxidharz wurde als Schutz für den Betrieb in korrosiven Umgebungen entwickelt, mit Salzverunreinigung, Luftverschmutzung und Abgasen von Fabriken. Darüber hinaus verhindert die hydrophilische Beschichtung, dass sich Wasser auf den Lamellen des Wärmetauschers sammelt, minimiert die Feuchtigkeitsbildung und macht ihn so noch korrosionsbeständiger.

Hydrophilische Beschichtung (Wasserfluss)

Die hydrophilische Beschichtung minimiert die Feuchtigkeitsbildung auf den Lamellen.

Epoxidharz (korrosionsbeständig)

Die schwarze Beschichtung gewährleistet einen starken Schutz vor Korrosion.

Aluminiumlamelle

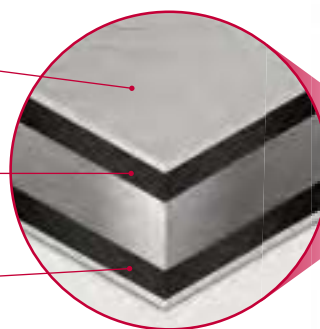

KOMFORTABEL UND BEQUEM

KOMFORTABEL UND BEQUEM

Klimaanlagen von LG bieten den Nutzern immer ein Höchstmaß an Komfort und sind für eine schnelle und effiziente Installation ausgelegt.

- Schnelles Kühlen und Heizen
- Flüsterbetrieb
- Einfache Installation und Wartung

Schnelles Kühlen & Heizen

Durch die Druckkontrolle wird die angestrebte Temperatur im Kühlmodus 30 % schneller und im Heizmodus 44 % schneller erreicht, äußerst akkurat und stabil.

Kühlen

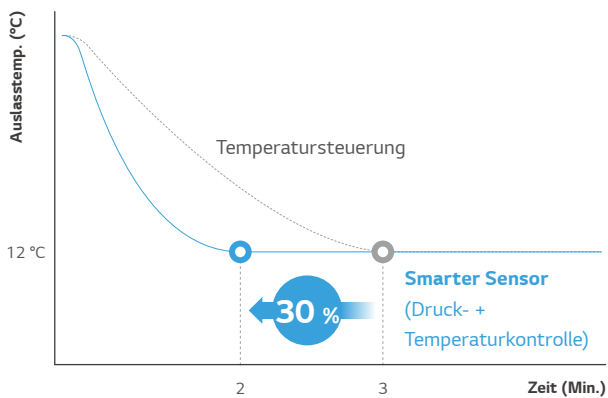

Heizen

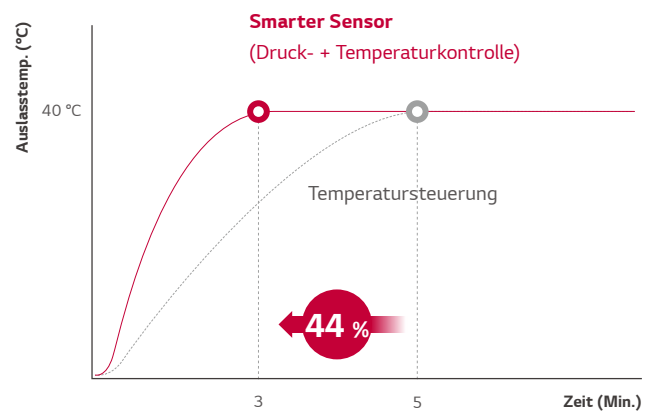

* Interne Testergebnisse von LG

Flüsterbetrieb

Diese Funktion ermöglicht den geräuscharmen Betrieb bei Nacht, indem einfach auf der Platine der Außeneinheit der DIP-Schalter eingestellt wird.

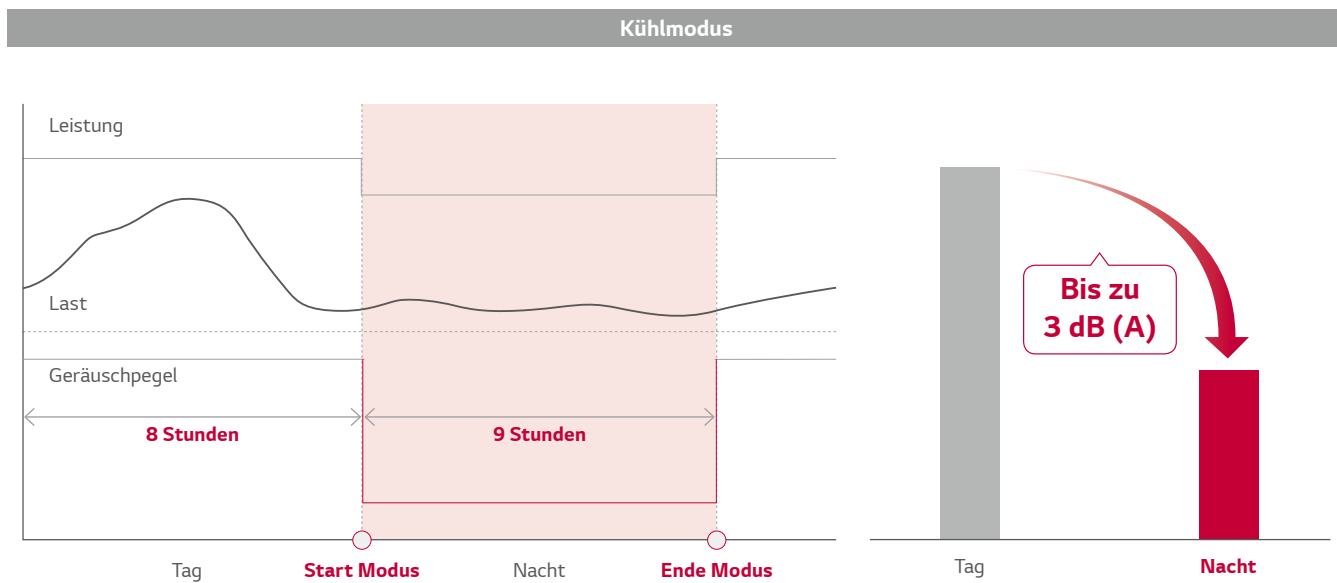

* Diese Funktion ist nur für den Kühlmodus verfügbar.
 * Möchten Sie den Nachtruhe-Modus beenden, stellen Sie den DIP-Schalter zurück.

Prüfung auf Verdrahtungsfehler

Installateure können mit der Fehlerprüffunktion testen, ob die Übertragungskabel korrekt verbunden sind. Diese Funktion kann zu einer deutlichen Zeitersparnis bei der Prüfung auf Verdrahtungsfehler führen.

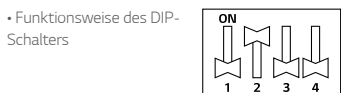
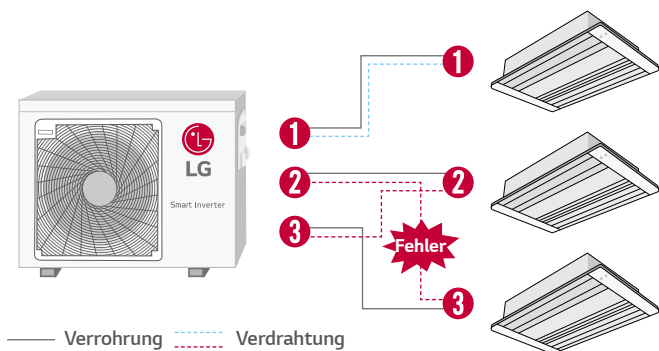

LED-Ergebnisanzeige

- Ist die Verdrahtung korrekt, leuchtet die grüne LED.
- Ist die Verdrahtung falsch, wird wie folgt angezeigt:
 - Rote LED: Rohrnummer
 - Grüne LED: Kabelnummer (Raum)

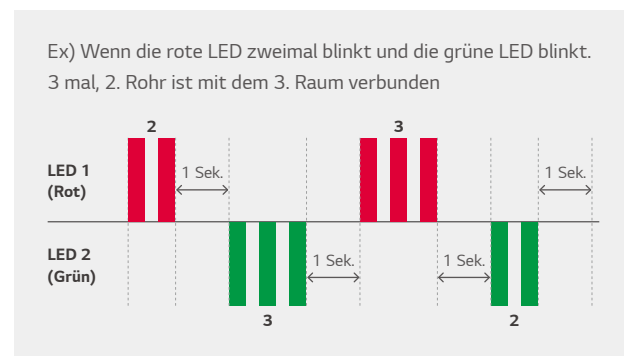

KOMFORTABEL UND BEQUEM

PCB-Überwachung

Tritt ein Problem auf, können Servicetechniker ohne Demontage des Gehäuses schnell den Fehlercode der Klimaanlage auf der siebenstelligen Fehleranzeige auslesen.

Herkömmlich

Für die Überprüfung der Betriebsdaten werden viele Werkzeuge benötigt.

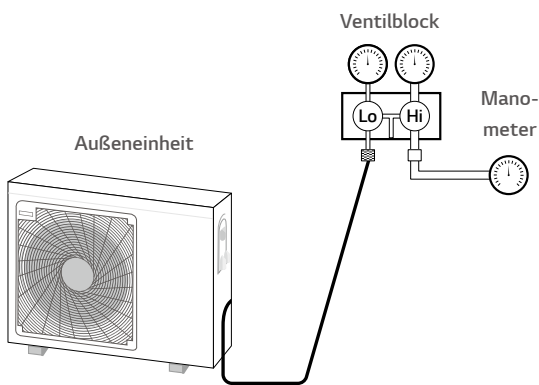

PCB-Überwachung

Einfache & schnelle Prüfung der Betriebsdaten durch die PCB-Überwachung

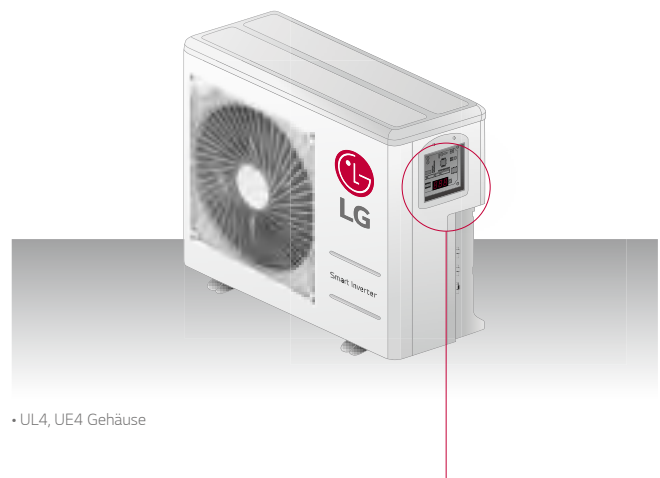

SCHRITT 1

Öffnen Sie die Steuerungsabdeckung

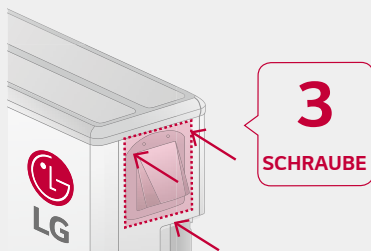

SCHRITT 2

Einfach die Daten der PCB prüfen

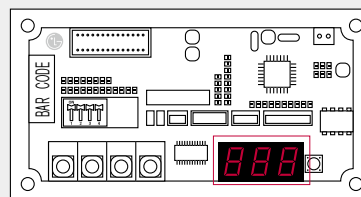

siebenstellige Fehleranzeige

SCHRITT 3

Beispiel eines angezeigten Fehlercodes

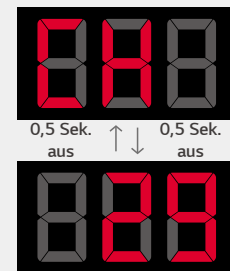

angezeigter Fehlercode

FEHLERCODE	INHALT	FEHLERFALL	STATUS AUSSEINEINHEIT
21	Gleichstrom-Spitzen (Leistungstransistor (IPM) defekt)	Überstrom	Aus
22	CT 2 (Max. CT)	überhöhter Eingangsstrom	Aus
23	Niedrige Zwischenkreisspannung	Zwischenkreisspannung unter 140 V/DC	Aus
	Hohe Zwischenkreisspannung	Zwischenkreisspannung über 420 V/DC	
25	Niederspannung/Überspannung	Abnormale AC-Eingangsspannung	Aus
26	DC Kompressor Positionsfehler	Kompressor-Startfehler	Aus
27	PSC-/PFC-Defekt	Über Eingangsspannung der Inverter-PCB	Aus
29	Überstrom Kompressor	Über Spannung Inverter-Kompressor	Aus

⋮

Anwendbare Modelle: MU2R15 UL0 / MU2R17 UL0 / MU3R19 UE0 / MU3R21 UE0

LG MV (LG Diagnosetool)

LG MV unterstützt Servicetechniker ganz einfach bei der Inspektion und Überwachung der Klimaanlage.

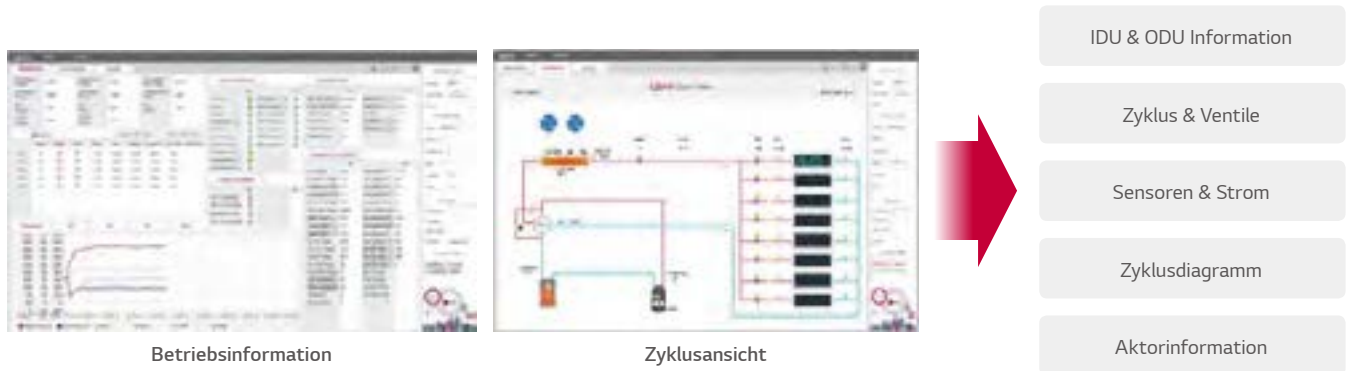

Erzwungener Kühlbetrieb

Diese Funktion ermöglicht die Wiederauffüllung oder das Pump-down des Kältemittels, unabhängig von der Innentemperatur. Diese Funktion kann insbesondere dann verwendet werden, wenn Einheiten bewegt oder repariert werden.

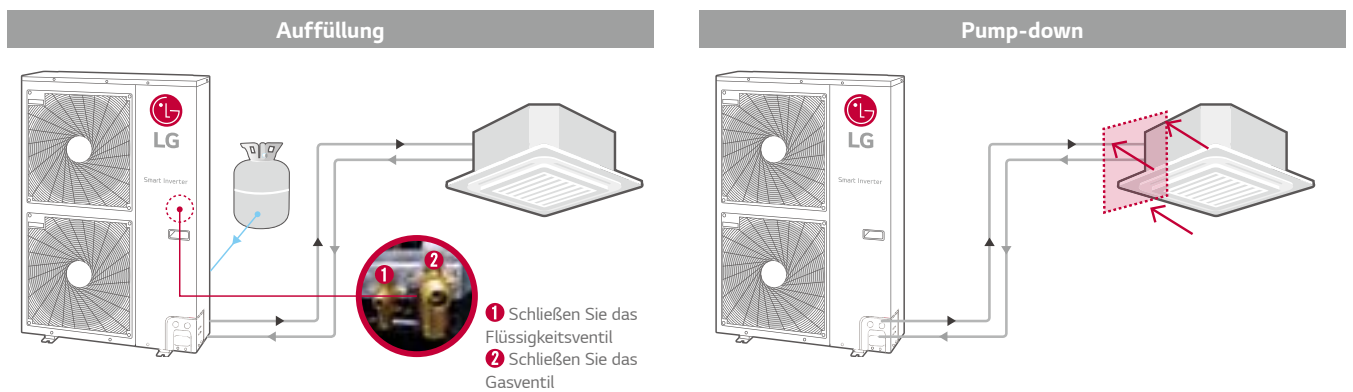



INNENEINHEITEN



MULTI SPLIT

WANDGERÄTE

		KBTU/H	5	7	9	12	15	18	24
		KW	1,5	2,1	2,6	3,5	4,2	5,3	7,0
Wandgeräte	ARTCOOL Gallery		-	-	MA09R.NF1	MA12R.NF1	-	-	-
	ARTCOOL Energy		-	AM07BPNSJ*	AC09BQ.NSJ	AC12BQ.NSJ	-	AC18BQ.NSK	AC24BQ.NSK
	ARTCOOL Energy Silver		-		AC09SQ.NSJ	AC12SQ.NSJ	-	AC18SQ.NSK	-

SAC MULTI SPLIT

* Diese Inneneinheiten können nur mit R410 Außeneinheiten verwendet werden.

ARTCOOL Gallery

				MA09R.NF1	MA12R.NF1
Leistung	Kühlen/Heizen	Standard	kW	2,6 / 2,9	3,5 / 3,9
Leistungsaufnahme			W x No.	40 x 1	40 x 1
Betriebsstrom			A	0,1	0,1
Spannungsversorgung über AE			Ø / V / Hz	1 / 220-240 / 50	1 / 220-240 / 50
Luftvolumenstrom		H/M/N	m³/h	462 / 354 / 264	534 / 438 / 336
Schalldruckpegel	Kühlen	H/M/N	dB(A)	38 / 32 / 27	44 / 38 / 32
Schallleistungspegel	Kühlen		dB(A)	52	54
Entfeuchtungsrate			l/h	1,2	1,4
Abmessungen		HxBxT	mm	600 x 600 x 145	600 x 600 x 145
Gewicht			kg	15,0	15,0
Abfluss			mm	16	16
Rohranschlüsse	Flüssig		mm (Zoll)	Ø 6,35 (1/4)	Ø 6,35 (1/4)
	Gas		mm (Zoll)	Ø 9,52 (3/8)	Ø 9,52 (3/8)
Preis			€	1.115	1.250

ARTCOOL Energy / Energy Silver

				AM07BP.NSJ	AC09*Q.NSJ	AC12*Q.NSJ	AC18*Q.NSK	AC24BQ.NSK
Leistung	Kühlen/Heizen	Standard	kW	2,1 / 2,3	2,5 / 3,2	3,5 / 3,8	5,0 / 5,8	6,6 / 7,5
Leistungsaufnahme		Standard	W	17	18	19	39	45
Betriebsstrom		Standard	A	0,14	0,16	0,17	0,28	0,33
Spannungsversorgung über AE			Ø / V / Hz	1 / 220-240 / 50	1 / 220-240 / 50	1 / 220-240 / 50	1 / 220-240 / 50	1 / 220-240 / 50
Luftvolumenstrom		H/M/N	m³/h	516 / 432 / 336	552 / 444 / 336	576 / 486 / 336	852 / 678 / 594	970 / 790 / 630
Schalldruckpegel	Kühlen	H/M/N	dB(A)	35 / 32 / 27	36 / 33 / 27	40 / 35 / 27	44 / 38 / 35	46 / 41 / 36
Schallleistungspegel	Kühlen		dB(A)	57	57	57	59	65
Entfeuchtungsrate			l/h	0,9	1,1	1,2	1,9	2,7
Abmessungen		HxBxT	mm	308 x 837 x 192	308 x 837 x 192	308 x 837 x 192	345 x 998 x 212	345 / 998 / 212
Gewicht			kg	9,1	9,9	9,9	13,2	13,5
Abfluss			mm	16	16	16	16	16
Rohranschlüsse	Flüssig		mm (Zoll)	Ø 6,35 (1/4)	Ø 6,35 (1/4)	Ø 6,35 (1/4)	Ø 6,35 (1/4)	Ø 6,35 (1/4)
	Gas		mm (Zoll)	Ø 9,52 (3/8)	Ø 9,52 (3/8)	Ø 9,52 (3/8)	Ø 12,7 (1/2)	Ø 12,7 (1/2)
Preis			€	777	820	1.005	1.095	1.445



* B = anthrazit; S = Energy Silver

* Dieses Produkt enthält fluoridierte Treibhausgase (R32).

Aufgrund kontinuierlicher Produktverbesserungen ist es möglich, dass Produktspezifikationen, -design und -funktionen ohne vorherige Ankündigung abweichen.

MULTI SPLIT

WANDGERÄTE

		KBTU/H	5	7	9	12	15	18	24
		KW	1,5	2,1	2,6	3,5	4,2	5,3	7,0
Wandgeräte	Deluxe		-	DM07RP.NSJ*	DC09RQ.NSJ	DC12RQ.NSJ	-	DC18RQ.NSK	DC24RQ.NSK
	Standard Plus		PM05SP.NSJ*	PM07SP.NSJ*	PC09SQ.NSJ	PC12SQ.NSJ	PM15SP.NSJ*	PC18SQ.NSK	PC24SQ.NSK

* Diese Inneneinheiten können nur mit R410 Außeneinheiten verwendet werden.

DELUXE

				DM07RP.NSJ	DC09RQ.NSJ	DC12RQ.NSJ	DC18RQ.NSK	DC24RQ.NSK
Leistung	Kühlen/Heizen	Nom	kW	2,1 / 2,3	2,5 / 3,2	3,5 / 4,0	5,0 / 5,8	6,6 / 7,5
Leistungsaufnahme		Nom	W	17	18	19	39	45
Betriebsstrom		Nom	A	0,15	0,16	0,17	0,28	0,33
Spannungsversorgung über AE			Ø / V / Hz	1 / 220-240 / 50	1 / 220-240 / 50	1 / 220-240 / 50	1 / 220-240 / 50	1 / 220-240 / 50
Luftvolumenstrom		H / M / L	m³/h	450 / 366 / 294	462 / 384 / 300	486 / 402 / 318	852 / 678 / 594	970 / 790 / 630
Schalldruckpegel	Kühlen	H / M / L	dB(A)	35 / 31 / 26	36 / 32 / 27	38 / 34 / 29	44 / 38 / 35	47 / 42 / 34
Schallleistungspegel	Kühlen		dB(A)	56	56	56	60	65
Entfeuchtungsrate			l/h	0,9	1,1	1,2	1,9	2,7
Abmessungen		HxBxT	mm	308 x 837 x 189	308 x 837 x 189	308 x 837 x 189	345 x 998 x 210	345 / 998 / 210
Gewicht			kg	8,3	8,3	8,3	12,0	12,7
Rohranschlüsse	Flüssig		mm (Zoll)	Ø 6,35 (1/4)	Ø 6,35 (1/4)	Ø 6,35 (1/4)	Ø 6,35 (1/4)	Ø 6,35
	Gas		mm (Zoll)	Ø 9,52 (3/8)	Ø 9,52 (3/8)	Ø 9,52 (3/8)	Ø 12,7 (1/2)	Ø 15,88
Preis			€	745	775	935	1.045	1.355

STANDARD PLUS



				PM05SP.NSJ	PM07SP.NSJ	PC09SQ.NSJ	PC12SQ.NSJ	PM15SP.NSJ	PC18SQ.NSK	PC24SQ.NSK
Leistung	Kühlen/Heizen	Standard	kW	1,5 / 1,6	2,1 / 2,3	2,5 / 3,2	3,5 / 3,8	4,2 / 5,4	5,0 / 5,8	6,6 / 7,5
Leistungsaufnahme		Standard	W	16	17	18	19	21	39	45
Betriebsstrom		Standard	A	0,13	0,14	0,16	0,17	0,18	0,28	0,33
Spannungsversorgung über AE			Ø / V / Hz	1 / 220-240 / 50	1 / 220-240 / 50	1 / 220-240 / 50	1 / 220-240 / 50	1 / 220-240 / 50	1 / 220-240 / 50	1 / 220-240 / 50
Luftvolumenstrom		H/M/N	m³/h	498 / 402 / 336	516 / 432 / 336	552 / 444 / 336	576 / 486 / 336	600 / 510 / 366	852 / 678 / 594	912 / 762 / 612
Schalldruckpegel		H/M/N	dB(A)	34 / 31 / 27	35 / 32 / 27	36 / 33 / 27	40 / 35 / 27	41 / 36 / 29	44 / 38 / 35	46 / 41 / 36
Schallleistungspegel			dB(A)	57	57	57	57	57	59	65
Entfeuchtungsrate			l/h	0,7	0,9	1,1	1,2	1,5	1,9	2,7
Abmessungen		HxBxT	mm	308 x 837 x 189	308 x 837 x 189	308 x 837 x 189	308 x 837 x 189	308 x 837 x 189	345 x 998 x 210	345 x 998 x 210
Gewicht			kg	8,7	8,7	8,7	8,7	8,7	12,0	12,8
Rohranschlüsse	Flüssig		mm (Zoll)	Ø 6,35 (1/4)	Ø 6,35 (1/4)	Ø 6,35 (1/4)	Ø 6,35 (1/4)	Ø 6,35 (1/4)	Ø 6,35 (1/4)	Ø 6,35 (1/4)
	Gas		mm (Zoll)	Ø 9,52 (3/8)	Ø 9,52 (3/8)	Ø 9,52 (3/8)	Ø 9,52 (3/8)	Ø 9,52 (3/8)	Ø 12,7 (1/2)	Ø 12,7 (1/2)
	Kondensat		mm	Ø 21,5	Ø 21,5	Ø 21,5	Ø 21,5	Ø 21,5	Ø 21,5	Ø 21,5
Preis			€	615	645	675	815	845	885	1.095

* Dieses Produkt enthält fluorierte Treibhausgase (R32).

Aufgrund kontinuierlicher Produktverbesserungen ist es möglich, dass Produktspezifikationen, -design und -funktionen ohne vorherige Ankündigung abweichen.

MULTI SPLIT

DECKENKASSETTEN

		KBTU/H	5	7	9	12	15	18	24
		KW	1,5	2,1	2,6	3,5	4,2	5,3	7,0
Decken- kassetten	1 Weg Kassette		-	-	MT09R.NU1	MT11R.NU1	-	-	-
	4 Wege Kassette		MT06R.NR0	MT08R.NR0	CT09R.NR0	CT12R.NR0	-	CT18R.NQ0	CT24R.NP0

SAC MULTI SPLIT

1 Weg Kassette

INDOOR				MT09R.NU1		MT11R.NU1	
Leistung	Kühlen/Heizen	Standard	kW	2,6 / 2,9		3,5 / 3,9	
Leistungsaufnahme		Standard	W	20		20	
Betriebsstrom		Standard	A	0,2		0,2	
Spannungsversorgung			Ø / V / Hz	1 / 220-240 / 50		1 / 220-240 / 50	
Luftvolumenstrom		H/M/N	m³/h	450 / 438 / 408		486 / 444 / 420	
Schalldruckpegel	Kühlen	H/M/N	dB(A)	36 / 34 / 32		37 / 36 / 33	
Schallleistungspegel	Kühlen	Max	dB(A)	54		57	
Entfeuchtungsrate			l/h	1,1		1,2	
Abmessungen		HxBxT	mm	132 x 860 x 450		132 x 860 x 450	
Gewicht			kg	11,7		11,7	
Rohranschlüsse	Flüssig		mm (inch)	Ø6,35 (1/4)		Ø6,35 (1/4)	
	Gas		mm (inch)	Ø9,52 (3/8)		Ø9,52 (3/8)	
	Kondensat		mm	Ø 25,0		Ø 25,0	
Zierblende	Modell			PT-UUC1		PT-UUC1	
	Farbe			Morning Fog (RAL120-4)		Morning Fog (RAL120-4)	
	Abmessungen	HxBxT	mm	34 x 1.100 x 500		34 x 1.100 x 500	
	Gewicht		kg	4,4		4,4	
	Preis von der Blende		€	298		298	
Preis Inneneinheit ohne Blende		€	1.055		1.125		
Setpreis mit Blende		€	1.353		1.423		

4 Wege Kassette



				MT06R NR0	MT08R NR0	CT09R NR0	CT12R NR0	CT18R NQ0	CT24R NP0
Leistung	Kühlen/Heizen	Standard	kW	1,5 / 1,6	2,1 / 2,3	2,6 / 2,9	3,5 / 3,9	5,3 / 5,8	6,7 / 7,5
Leistungsaufnahme		Standard	W	20	20	20	20	40	60
Betriebsstrom		Standard	A	0,40	0,40	0,40	0,40	0,40	0,40
Spannungsversorgung			Ø / V / Hz	1 / 220-240 / 50	1 / 220-240 / 50	1 / 220-240 / 50	1 / 220-240 / 50	1 / 220-240 / 50	1 / 220-240 / 50
Luftvolumenstrom		H/M/N	m³/h	450 / 360 / 300	450 / 360 / 300	510 / 420 / 360	570 / 480 / 420	780 / 720 / 660	1.020 / 900 / 780
Schalldruckpegel		H/M/N	dB(A)	31 / 27 / 24	31 / 27 / 24	36 / 33 / 30	38 / 35 / 32	41 / 39 / 36	38 / 36 / 34
Schallleistungspegel			dB(A)	48	48	52	52	57	57
Entfeuchtungsrate			l/h	-	-	0,9	1,4	2,0	2,7
Abmessungen		HxBxT	mm	214 x 570 x 570	214 x 570 x 570	214 x 570 x 570	214 x 570 x 570	256 x 570 x 570	204 x 840 x 840
Gewicht			kg	13	13	13	13	14,3	20,5
Rohranschlüsse	Flüssig		mm (Zoll)	Ø 6,35 (1/4)	Ø 6,35 (1/4)	Ø 6,35 (1/4)	Ø 6,35 (1/4)	Ø 6,35 (1/4)	Ø 6,35 (1/4)
	Gas		mm (Zoll)	Ø 9,52 (3/8)	Ø 9,52 (3/8)	Ø 9,52 (3/8)	Ø 9,52 (3/8)	Ø 12,7 (1/2)	Ø 12,7 (1/2)
	Kondensat		mm	Ø 25,0	Ø 25,0	Ø 25,0	Ø 25,0	Ø 25,0	Ø 25,0
Zierblende	Modell			PT-QCHW0	PT-QCHW0	PT-QCHW0	PT-QCHW0	PT-QCHW0	PT-MCHW0
	Farbe			Morning Fog (RAL 120-4)					
	Abmessungen	HxBxT	mm	20 x 620 x 620	20 x 620 x 620	20 x 620 x 620	20 x 620 x 620	20 x 620 x 620	35 x 950 x 950
	Gewicht		kg	3,0	3,0	3,0	3,0	3,0	6,3
	Preis von der Blende		€	328	328	328	328	328	328
Preis Inneneinheit ohne Blende		€	1.035	1.105	1.107	1.295	1.554	1.899	
Setpreis mit Blende		€	1.363	1.433	1.435	1.623	1.882	2.227	

* Dieses Produkt enthält fluoridierte Treibhausgase (R32).

Aufgrund kontinuierlicher Produktverbesserungen ist es möglich, dass Produktspezifikationen, -design und -funktionen ohne vorherige Ankündigung abweichen.

MULTI SPLIT

KANALKLIMAGERÄTE

			05	07	09	12	15	18	24
		kBtu/h							
		kW	1.5	2.1	2.6	3.5	4.2	5.3	7.0
Kanalklima- geräte	Mittlere / Hohe Pressung		-	-	-	-	-	CM18R.N10	CM24R.N10
	Niedrige Pressung		-	-	CL09R.N20	CL12R.N20	-	CL18R.N20	CL24R.N30

Kanalgeräte (Mittlere / Hohe Pressung)

				CM18R.N10	CM24R.N10
Leistung	Kühlen/Heizen	Standard	kW	5,3 / 5,8	7,0 / 7,7
Leistungsaufnahme		Standard	W	160	180
Betriebsstrom		Standard	A	0,90	1,00
Spannungsversorgung			Ø / V / Hz	1 / 220-240 / 50	1 / 220-240 / 50
Luftvolumenstrom		H/M/N	m ³ /h	990 / 870 / 780	1080 / 990 / 870
Schalldruckpegel		H/M/N	dB(A)	34 / 32 / 30	35 / 34 / 32
Schallleistungspegel			dB(A)	59	60
Entfeuchtungsrate			l/h	1,5	2,5
Abmessungen		HxBxT	mm	270 x 900 x 700	270 x 900 x 700
Gewicht			kg	26,5	26,5
Rohranschlüsse	Flüssig		mm (Zoll)	Ø 6,35 (1/4)	Ø 6,35 (1/4)
	Gas		mm (Zoll)	Ø 12,7 (1/2)	Ø 12,7 (1/2)
	Kondensat		mm	Ø 25,0	Ø 25,0
Externer Statischer Druck	Min ~ Max		Pa	2-15 (20-147)	2-15 (20-147)
Preis			€	1.635	1.765

Kanalgeräte (Niedrige Pressung)

				CL09R.N20	CL12R.N20	CL18R.N20	CL24R.N30
Leistung	Kühlen/Heizen	Standard	kW	2,5 / 3,2	3,4 / 4,0	5,0 / 6,0	7,0 / 7,7
Leistungsaufnahme		Standard	W	100	100	140	160
Betriebsstrom		Standard	A	0,80	0,80	0,80	1,00
Spannungsversorgung			Ø / V / Hz	1 / 220-240 / 50	1 / 220-240 / 50	1 / 220-240 / 50	1 / 220-240 / 50
Luftvolumenstrom		H/M/N	m ³ /h	600 / 510 / 420	600 / 510 / 420	900 / 750 / 600	1.200 / 960 / 720
Schalldruckpegel		H/M/N	dB(A)	31 / 28 / 27	31 / 28 / 27	36 / 34 / 31	39 / 35 / 32
Schallleistungspegel			dB(A)	55	55	54	58
Entfeuchtungsrate			l/h	0,55	1,11	1,58	2,65
Abmessungen		HxBxT	mm	190 x 900 x 700	190 x 900 x 700	190 x 900 x 700	190 x 1.100 x 700
Gewicht			kg	21,4	21,4	22	27,0
Rohranschlüsse	Flüssig		mm (Zoll)	Ø 6,35 (1/4)	Ø 6,35 (1/4)	Ø 6,35 (1/4)	Ø 6,35 (1/4)
	Gas		mm (Zoll)	Ø 9,52 (3/8)	Ø 9,52 (3/8)	Ø 9,52 (3/8)	Ø 12,7 (1/2)
	Kondensat		mm	Ø 25,0	Ø 25,0	Ø 25,0	Ø 25,0
Externer Statischer Druck	Min ~ Max		Pa	0-5 (0-50)	0-5 (0-50)	0-5 (0-50)	0-5 (0-50)
Preis			€	1.171	1.377	1.663	1.899

Aufgrund kontinuierlicher Produktverbesserungen ist es möglich, dass Produktspezifikationen, -design und -funktionen ohne vorherige Ankündigung abweichen.

DECKEN- & BODENEINHEITEN

Flexible Installation

Die Truhen-Deckengeräte können entweder an der Decke oder auf dem Boden angebracht werden. Dies spart Platz, wenn sie in Geschäften oder Büros installiert werden.

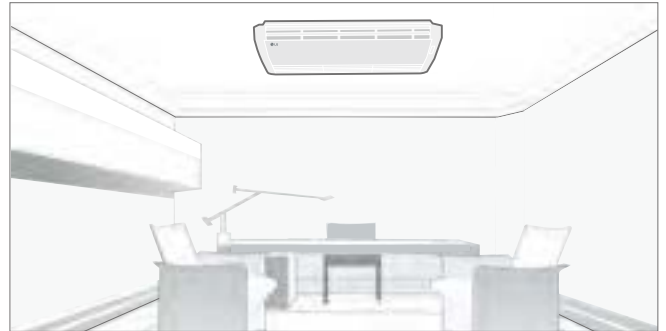
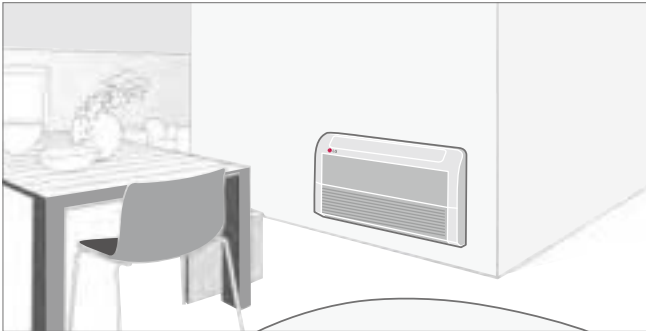

* Decke & Boden: CV09 NE2 / CV12 NE2

Steuerung der Luftstromrichtung

Der vertikale Luftstrom kann per Fernbedienung gesteuert werden, der horizontale Luftstrom manuell eingestellt werden.

Horizontal

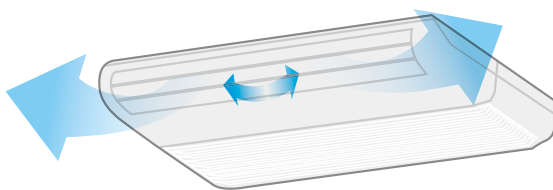

Vertikal

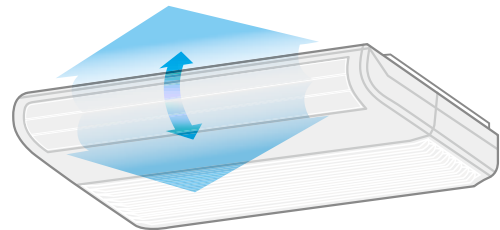

Kühlen

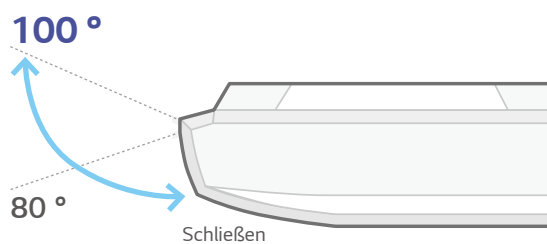

Heizen

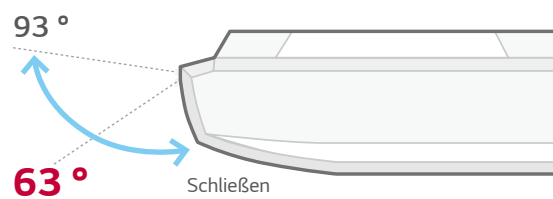

DECKEN- & BODENEINHEITEN

	kBtu/h	9	12	18	24
	kW	2,6	3,5	5,3	7,0
Decken- & Bodeneinheit		CV09.NE2	CV12.NE2	-	-

Decken- & Bodeneinheit

INNEN				CV09.NE2	CV12.NE2
Leistung	Kühlen/Heizen	Standard	kW	2,5 / 3,0	3,3 / 3,8
Leistungsaufnahme		Standard	W	30	40
Betriebsstrom		Standard	A	0,4	0,4
Spannungsversorgung			Ø / V / Hz	1 / 220-240 / 50	1 / 220-240 / 50
Luftvolumenstrom		H/M/N	m ³ /min	456 / 414 / 372	552 / 456 / 396
Schalldruckpegel	Kühlen	H/M/N	dBA	38 / 35 / 32	40 / 36 / 31
Schalleistungspegel	Kühlen	Max.	dBA	52	56
Entfeuchtungsrate			l/h	1,2	1,2
Abmessungen		HxBxT	mm	200 x 900 x 490	200 x 900 x 490
Gewicht			kg	13,7	13,7
Rohranschlüsse	Flüssig		mm (Zoll)	Ø 6,35 (1/4)	Ø 6,35 (1/4)
	Gas		mm (Zoll)	Ø 9,52 (3/8)	Ø 9,52 (3/8)
	Kondensat		mm	Ø 16,0	Ø 16,0
Preis			€	1.066	1.179

Aufgrund kontinuierlicher Produktverbesserungen ist es möglich, dass Produktspezifikationen, -design und -funktionen ohne vorherige Ankündigung abweichen.

Hinweis: 1. Kapazitäten sind abhängig von folgenden Bedingungen:

Kühlen: - Innentemperatur 27 °C (80,6 °F) DB / 19 °C (66,2 °F) WB - Außentemperatur 35 °C (95 °F) DB / 24 °C (75,2 °F) WB

Heizen: - Innentemperatur 20 °C (68 °F) DB / 15 °C (59 °F) WB - Außentemperatur 7 °C (44,6 °F) DB / 6 °C (42,8 °F) WB

Leitungslänge: - Verbindungsrohrlänge 7,5 m - Höhenunterschied gleich Null

2. Definition der Nennbedingungen der Leistungsaufnahme – Leistung getestet unter EN 14511

3. Aufgrund unserer Innovationspolitik können einige Spezifikationen ohne Ankündigung geändert werden.

4. Dieses Produkt enthält fluoridierte Treibhausgase (R410A).

* CV09, CV12, CV18, CV24 sind mit SCAC und MULTI kompatibel.

KONSOLE

Optimierter Luftstrom für Kühlen & Heizen

Während des Kühlbetriebs wird die Lamelle nach oben verstellt, damit die kalte Luft in Richtung Decke befördert wird.

Im Heizbetrieb bewegt die Lamelle die erwärmte Luft nach unten, um die Raumtemperatur auszugleichen, insbesondere im Fußbodenheizungsmodus.

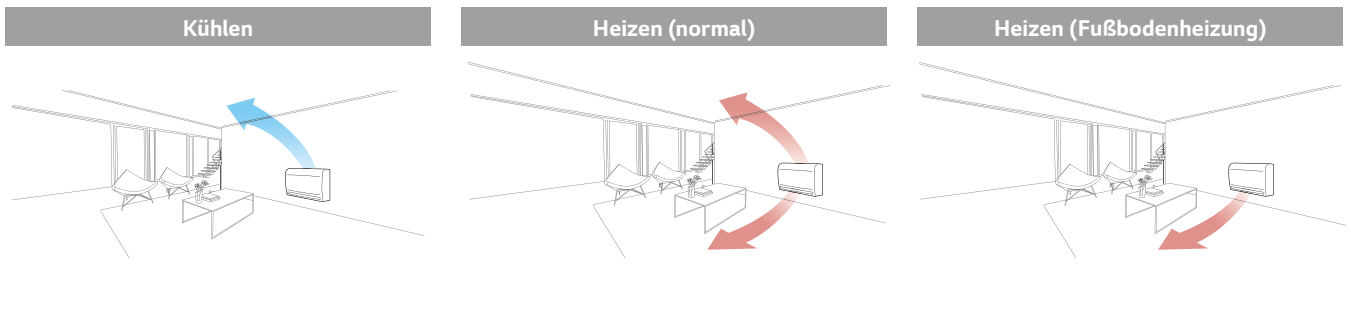

SAC MULTI SPLIT

Schnelle Fußbodenheizung

Konsolen-Klimaanlagen sind schnell und leistungsstark. Im Fußbodenheizungsmodus arbeiten Konsolen-Klimageräte effektiver und erreichen die eingestellte Temperatur schneller.

		Unternehmen A	Elektrischer Erhitzer	LG	LG Fußbodenheizungsmodus
27 °C 15 °C	Vertikal				
	Horizontal				
Vorlaufzeit für Heizen (13 °C - 21 °C)		12 Minuten 30 Sekunden	50 Minuten	9 Minuten 30 Sekunden	8 Minuten 40 Sekunden

(Versuchsbedingungen: Zieltemperatur 23 °C, Innentemperatur: 13 °C-, Außentemperatur: 7 °C)

5 Schritte Lamellensteuerung

Es gibt 5 verschiedene Stufen für die Steuerung der Luftstromrichtung.

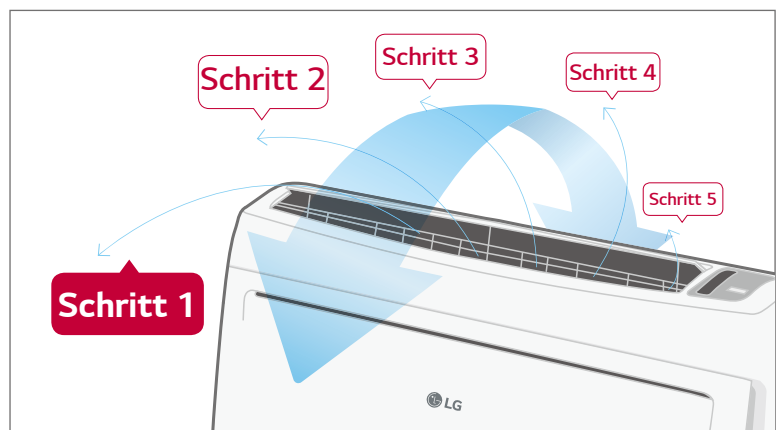

R410A MULTI SPLIT

KONSOLE

	kBtu/h	9	12	18
	kW	2.6	3.5	5.3
Konsole		CQ09.NA0	CQ12.NA0	CQ18.NA0

Console

INNENEINHEIT				CQ09.NA0
Leistung	Kühlen / Heizen	Standard	kW	2,6 / 3,1
Leistungsaufnahme		Min/Max	W	10 / 20
Betriebsstrom		Standard	A	0,6
Spannungsversorgung			Ø / V / Hz	1 / 220-240 / 50
Luftvolumenstrom		H/M/N	m³/h	510 / 402 / 300
Schalldruckpegel	Kühlen	H/M/N	dBA	38 / 32 / 27
Schallleistungspegel	Kühlen	Max	dBA	53
Entfeuchtungsrate			l/h	1,2
Abmessungen		HxTxB	mm	600 x 700 x 210
Gewicht			kg	14,0
Rohranschlüsse	Flüssig		mm (Zoll)	Ø 6,35 (1/4)
	Gas		mm (Zoll)	Ø 9,52 (3/8)
	Kondensat		mm	Ø 16,0
Preis			€	1.287

* CQ09, CQ12, CQ18 sind kompatibel zwischen SCAC und MULTI.

INNENEINHEIT				CQ12.NA0	CQ18.NA0
Leistung	Kühlen / Heizen	Standard	kW	3,5 / 4,0	5,3 / 5,8
Leistungsaufnahme		Min/Max	W	10 / 30	20 / 40
Betriebsstrom		Standard	A	0,6	0,7
Spannungsversorgung			Ø / V / Hz	1 / 220-240 / 50	1 / 220-240 / 50
Luftvolumenstrom		H / M / N	m³/h	540 / 414 / 312	606 / 516 / 432
Schalldruckpegel	Kühlen	H / M / N	dBA	39 / 32 / 27	44 / 39 / 35
Schallleistungspegel	Kühlen	Max	dBA	56	60
Entfeuchtungsrate			l/h	1,4	2,3
Abmessungen		H x T x B	mm	600 x 700 x 210	600 x 700 x 210
Gewicht			kg	14,0	14,0
Rohranschlüsse	Flüssig		mm (Zoll)	Ø 6,35 (1/4)	Ø 6,35 (1/4)
	Gas		mm (Zoll)	Ø 9,52 (3/8)	Ø 12,7 (1/2)
	Kondensat		mm	Ø 16,0	Ø 16,0
Preis			€	1.395	1.504

Hinweis :

- Kapazitäten sind abhängig von folgenden Bedingungen :
 - Kühlen : Innentemp. 27°C (80.6°F) WB / 19° C (66.2°F) DB, Außentemp. 35°C (95°F) WB / 24°C (75.2°F) DB, Wassereintritt 23°C (73.4°F) / Wasseraustritt 18°C (64.4°F)
 - Heizen : Innentemp. 20°C (68°F) WB / 15°C (59°F) DB, Außentemp. 7°C (44.6°F) WB / 6°C (42.8°F) DB, Wassereintritt 30°C (86°F) / Wasseraustritt 35°C (95°F)
 - Verbindungsrohrlänge = 7.5m - Höhenunterschied (Außeneinheit - Inneneinheit) ist Null.
- Leistung getestet unter EN14511
- Aufgrund unserer Innovationspolitik können einige Spezifikationen ohne Ankündigung geändert werden.
- Dieses Produkt enthält fluorierte Treibhausgase (R410A).

AUSSENEINHEITEN



SAC MULTI SPLIT

R32 MULTI SPLIT

AUSSENEINHEITEN



MU2R15
MU2R17



LG beteiligt sich am ECP Programm für die EUROVENT Klima Zertifizierung.
Überprüfen Sie die Gültigkeit der Zertifizierung:
www.eurovent-certification.com



AUSSENEINHEIT				MU2R15.ULO	MU2R17.ULO
Kompressor	Typ			Twin Rotary	Twin Rotary
Leistung*	Kühlen	Min/Standard/Max	kW	0,9 / 4,1 / 4,7	0,9 / 4,7 / 5,4
	Heizen	Min/Standard/Max	kW	1,0 / 4,7 / 5,4	1,0 / 5,3 / 5,7
	Heizen -7°C	Max	kW	3,3	3,7
Leistungsaufnahme*	Kühlen	Min/Standard/Max	kW	0,2 / 1,0 / 1,4	0,2 / 1,3 / 1,7
	Heizen	Min/Standard/Max	kW	0,2 / 1,1 / 1,4	0,2 / 1,3 / 1,6
Betriebsstrom	Kühlen	Min/Standard/Max	A	1,1 / 4,6 / 6,4	1,1 / 5,6 / 7,9
	Heizen	Min/Standard/Max	A	1,1 / 4,9 / 6,6	1,1 / 5,5 / 7,6
EER				4,14	3,75
COP				4,38	4,22
SEER				8,50	7,8
SCOP				4,2	4,2
Leistung (nominal) (@ -10°C)			kW	4,1	4,1
Energieeffizienzklasse	Kühlen/Heizen (A+++ bis D)			A+++ / A+	A++ / A+
Jahresenergieverbrauch	Kühlen/Heizen			169 / 1.367	210 / 1.369
Luftvolumenstrom	Nom		m ³ /h	1.692	1.692
Schalldruckpegel	Kühlen	Standard	dBA	48	48
	Heizen	Standard	dBA	51	51
Schallleistungspegel	Kühlen	Max	dBA	61	63
Abmessungen	HxBxT		mm	545 x 770 x 288	545 x 770 x 288
Gewicht			Kg	36	36
Kältemittel	Typ			R32	R32
	Füllmenge bis 7,5m		Kg	1,1	1,1
	Nachfüllmenge		g/m	20	20
	GWP			675	675
	t-CO2 eq			0,74	0,74
Betriebsbereich (Außen)	Kühlen	Min - Max	°C DB	-10 - 48	-10 - 48
	Heizen	Min - Max	°C WB	-18 - 18	-18 - 18
Spannungsversorgung			Ø / V / Hz	1 / 220-240 / 50	1 / 220-240 / 50
Empf. Netzkabel			Anz. x mm ²	3 x 2,5	3 x 2,5
Empf. Verbindungsleitung			Anz. x mm ²	4 x 0,75	4 x 0,75
Max. Absicherung			A	15	15
Gesamtrohrleitung			m	30	30
Abzweigleitung		Max	m	20	20
Max. Höhendifferenz bei Installation	IE - AE	Max	m	15	15
	IE - IE	Max	m	7,5	7,5
Rohranschlüsse	Flüssig		mm (Zoll) x Anz.	Ø 6,35 (1/4) x 2	Ø 6,35 (1/4) x 2
	Gas		mm (Zoll) x Anz.	Ø 9,52 (3/8) x 2	Ø 9,52 (3/8) x 2
Preis			€	2.100	2.350

Hinweise:

1. Die Leistungen basieren auf folgenden Bedingungen:

Kühlen: - Innentemperatur 27°C (80.6°F) DB / 19°C (66.2°F) WB - Aussentemperatur 35°C (95°F) DB / 24°C (75.2°F) WB
Heizen: - Innentemperatur 20°C (68°F) DB / 15°C (59°F) WB - Aussentemperatur 7°C (44.6°F) DB / 6°C (42.8°F) WB
Leitungslänge: - Verbindungrohrlänge 7,5m - Höhenunterschied gleich Null

2. * - Siehe Seite „Kombinationstabelle“

3. Da wir unsere Produkte ständig weiterentwickeln, können einige technische Daten ohne Ankündigung geändert werden.

4. Es müssen mindestens zwei Inneneinheiten angeschlossen werden.

5. Die kombinierte Leistungsrate sollte mehr als 40% betragen.

6. Dieses Produkt enthält uorierte Treibhausgase (R32)



MU3R19 MU3R21



LG beteiligt sich am ECP Programm für die EUROVENT Klima Zertifizierung.
Überprüfen Sie die Gültigkeit der Zertifizierung:
www.eurovent-certification.com



SAC MULTI SPLIT

AUSSENEINHEIT				MU3R19.UEO	MU3R21.UEO
Kompressor	Typ			Twin Rotary	Twin Rotary
Leistung*	Kühlen	Min/Standard/Max	kW	1,1 / 5,3 / 6,3	1,1 / 6,2 / 7,3
	Heizen	Min/Standard/Max	kW	1,2 / 6,3 / 7,3	1,2 / 7,0 / 7,8
	Heizen -7°C	Max	kW	4,4	4,9
Leistungsaufnahme*	Kühlen	Min/Standard/Max	kW	0,2 / 1,2 / 1,8	0,2 / 1,4 / 2,1
	Heizen	Min/Standard/Max	kW	0,3 / 1,4 / 2,0	0,3 / 1,6 / 2,3
Betriebsstrom	Kühlen	Min/Standard/Max	A	1,1 / 5,3 / 8,1	1,1 / 6,7 / 9,6
	Heizen	Min/Standard/Max	A	1,1 / 6,3 / 9,4	1,1 / 7,4 / 10,6
EER				4,59	4,27
COP				4,62	4,42
SEER				8,50	8,50
SCOP				4,21	4,21
Leistung (nominal) (@ -10°C)			kW	4,90	4,90
Energieeffizienzklasse	Kühlen/Heizen (A+++ bis D)			A+++ / A+	A+++ / A+
Jahresenergieverbrauch	Kühlen/Heizen			217 / 1.629	253 / 1.629
Luftvolumenstrom	Nom		m ³ /h	3.000	3.000
Schalldruckpegel	Kühlen	Standard	dBA	49	50
	Heizen	Standard	dBA	54	54
Schallleistungspegel	Kühlen	Max	dBA	63	64
Abmessungen	HxBxT		mm	655 x 870 x 320	655 x 870 x 320
Gewicht			Kg	44	44
Kältemittel	Typ			R32	R32
	Füllmenge bis 7,5m		Kg	1,4	1,4
	Nachfüllmenge		g/m	20	20
	GWP			675	675
	t-CO2 eq			0,95	0,95
Betriebsbereich (Außen)	Kühlen	Min ~ Max	°C DB	-10 ~ 48	-10 ~ 48
	Heizen	Min ~ Max	°C WVB	-18 ~ 18	-18 ~ 18
Spannungsversorgung			Ø / V / Hz	1 / 220-240 / 50	1 / 220-240 / 50
Empf. Netzkabel			Anz. x mm ²	3 x 2,5	3 x 2,5
Empf. Verbindungsleitung			Anz. x mm ²	4 x 0,75	4 x 0,75
Max. Absicherung			A	20	20
Gesamtrohrleitung			m	50	50
Abzweigleitung		Max	m	25	25
Max. Höhendifferenz bei Installation	IE - AE	Max	m	15	15
	IE - IE	Max	m	7,5	7,5
Rohranschlüsse	Flüssig		mm (Zoll) x Anz.	Ø 6,35 (1/4) x 3	Ø 6,35 (1/4) x 3
	Gas		mm (Zoll) x Anz.	Ø 9,52 (3/8) x 3	Ø 9,52 (3/8) x 3
Preis			€	2.595	3.475

Hinweise:

- Die Leistungen basieren auf folgenden Bedingungen:
Kühlen:- Innentemperatur 27°C (80.6°F) DB / 19°C (66.2°F) WB - Aussentemperatur 35°C (95°F) DB / 24°C (75.2°F) WB
Heizen:- Innentemperatur 20°C (68°F) DB / 15°C (59°F) WB - Aussentemperatur 7°C (44.6°F) DB / 6°C (42.8°F) WB
Leitungslänge:- Verbindungsrohrlänge 7,5m - Höhenunterschied gleich Null
- * : Siehe Seite „Kombinationstabelle“
- Da wir unsere Produkte ständig weiterentwickeln, können einige technische Daten ohne Ankündigung geändert werden.
- Es müssen mindestens zwei Inneneinheiten angeschlossen werden.
- Die kombinierte Leistungsrate sollte mehr als 40% betragen.
- Dieses Produkt enthält uorierte Treibhausgase (R32)

R32 MULTI SPLIT

AUSSENEINHEITEN



MU4R25
MU4R27
MU5R30



LG beteiligt sich am ECP Programm für die EUROVENT Klima Zertifizierung.
Überprüfen Sie die Gültigkeit der Zertifizierung:
www.eurovent-certification.com



AUSSENEINHEIT				MU4R25.U40	MU4R27.U40	MU5R30.U40
Kompressor	Typ			Twin Rotary	Twin Rotary	Twin Rotary
Leistung*	Kühlen	Min/Standard/Max	kW	1,3 / 7,0 / 8,5	1,3 / 7,9 / 9,5	1,3 / 8,8 / 10,6
	Heizen	Min/Standard/Max	kW	1,5 / 8,4 / 9,4	1,5 / 9,1 / 10,6	1,5 / 10,1 / 12,1
	Heizen -7°C	Max	kW	5,9	6,4	7,1
Leistungsaufnahme*	Kühlen	Min/Standard/Max	kW	0,4 / 1,5 / 2,6	0,4 / 1,8 / 2,9	0,4 / 2,0 / 3,4
	Heizen	Min/Standard/Max	kW	0,6 / 1,8 / 2,9	0,6 / 2,1 / 3,4	0,6 / 2,2 / 3,6
Betriebsstrom	Kühlen	Min/Standard/Max	A	1,9 / 6,6 / 11,9	1,9 / 8,1 / 13,1	1,9 / 9,1 / 15,2
	Heizen	Min/Standard/Max	A	2,8 / 8,3 / 13,1	2,8 / 9,4 / 15,3	2,8 / 9,7 / 16,3
EER				4,82	4,39	4,4
COP				4,61	4,39	4,7
SEER				8,20	8,00	8,20
SCOP				4,20	4,20	4,20
Leistung (nominal) (@ -10°C)			kW	7,00	7,00	7,20
Energieeffizienzklasse	Kühlen/Heizen (A+++ bis D)			A++ / A+	A++ / A+	A++ / A+
Jahresenergieverbrauch	Kühlen/Heizen			299 / 2.333	346 / 2.333	376 / 2.467
Luftvolumenstrom	Nom		m ³ /h	3.600	3.600	3.600
Schalldruckpegel	Kühlen	Standard	dBA	49	50	50
	Heizen	Standard	dBA	53	54	54
Schallleistungspegel	Kühlen	Max	dBA	64	65	66
Abmessungen	HxBxT		mm	834 x 950 x 330	834 x 950 x 330	834 x 950 x 330
Gewicht			Kg	61	61	61
Kältemittel	Typ			R32	R32	R32
	Füllmenge bis 7,5m		Kg	2,3	2,3	2,6
	Nachfüllmenge		g/m	20	20	20
	GWP			675	675	675
	t-CO2 eq			1,55	1,55	1,76
Betriebsbereich (Außen)	Kühlen	Min - Max	°C DB	-10 - 48	-10 - 48	-10 - 48
	Heizen	Min - Max	°C WB	-18 - 18	-18 - 18	-18 - 18
Spannungsversorgung			Ø / V / Hz	1 / 220-240 / 50	1 / 220-240 / 50	1 / 220-240 / 50
Empf. Netzkabel			Anz. x mm ²	3 x 2,5	3 x 2,5	3 x 2,5
Empf. Verbindungsleitung			Anz. x mm ²	4 x 0,75	4 x 0,75	4 x 0,75
Max. Absicherung			A	25	25	25
Gesamtrohrleitung			m	70	70	75
Abzweigung		Max	m	25	25	25
Max. Höhendifferenz bei Installation	IE - AE	Max	m	15	15	15
	IE - IE	Max	m	7,5	7,5	7,5
Rohranschlüsse	Flüssig		mm (Zoll) x Anz.	Ø 6,35 (1/4) x 4	Ø 6,35 (1/4) x 4	Ø 6,35 (1/4) x 5
	Gas		mm (Zoll) x Anz.	Ø 9,52 (3/8) x 4	Ø 9,52 (3/8) x 4	Ø 9,52 (3/8) x 5
Preis			€	3.920	4.185	4.828

Hinweise:

- Die Leistungen basieren auf folgenden Bedingungen:
Kühlen: -Innentemperatur 27°C (80.6°F) DB / 19°C (66.2°F) WB - Aussentemperatur 35°C (95°F) DB / 24°C (75.2°F) WB
Heizen: -Innentemperatur 20°C (68°F) DB / 15°C (59°F) WB - Aussentemperatur 7°C (44.6°F) DB / 6°C (42.8°F) WB
Leitungslänge: - Verbindungsrohrlänge 7,5m - Höhenunterschied gleich Null
- * - Siehe Seite „Kombinationstabelle“
- Da wir unsere Produkte ständig weiterentwickeln, können einige technische Daten ohne Ankündigung geändert werden.
- Es müssen mindestens zwei Inneneinheiten angeschlossen werden.
- Die kombinierte Leistungsrate sollte mehr als 40% betragen.
- Dieses Produkt enthält uorierte Treibhausgase (R32)

R410A MULTI SPLIT

AUSSENEINHEITEN



MU5M40



LG beteiligt sich am ECP Programm für die EUROVENT KlimaZertifizierung.
Überprüfen Sie die Gültigkeit der Zertifizierung:
www.eurovent-certification.com



SAC MULTI SPLIT

AUSSENEINHEIT				MU5M40.UO2
Kompressor	Typ			Twin Rotary
Leistung*	Kühlen	Min/Standard/Max	kW	0,9 / 11,2 / 13,5
	Heizen	Min/Standard/Max	kW	1,0 / 12,5 / 15,0
	Heizen -7°C	Max	kW	11,0
Leistungsaufnahme*	Kühlen	Min/Standard/Max	kW	0,8 / 2,7 / 4,2
	Heizen	Min/Standard/Max	kW	0,8 / 2,8 / 4,5
Betriebsstrom	Kühlen	Min/Standard/Max	A	3,5 / 12,1 / 18,4
	Heizen	Min/Standard/Max	A	3,6 / 12,5 / 19,7
EER				4,10
COP				4,45
SEER				5,80
SCOP				3,81
Leistung (nominal) (@-10°C)			kW	11,8
Energieeffizienzklasse	Kühlen/Heizen (A+++ bis D)			A+ / A
Jahresenergieverbrauch	Kühlen/Heizen			643 / 4.236
Luftvolumenstrom	Nom		m³/h	5.400
Schalldruckpegel	Kühlen	Standard	dBA	53
	Heizen	Standard	dBA	55
Schallleistungspegel	Kühlen	Max	dBA	67
Abmessungen	H x B x T		mm	1.170 x 950 x 330
Gewicht			kg	84,0
Kältemittel	Typ			R410A
	Füllmenge bis 7,5m		Kg	3.800
	Nachfüllmenge		g/m	20
	GWP			2.087,5
Betriebsbereich (Aussen)	t-CO ₂ eq			7,9
	Kühlen	Min-Max	°C DB	-10 - 48
	Heizen	Min-Max	°C WB	-18 - 18
Spannungsversorgung				ØV/Hz
Empf. Netzkabel				1 / 220-240 / 50
Empf. Verbindungsleitung			No.xmm²	3 x 3,5
Max. Absicherung			No.xmm²	4 x 0,75
Gesamtrohrleitung			A	30
Abzweigleitung			m	85
Max. Höhendifferenz bei Installation		Max	m	25
	IE-AE	Max	m	15
	IE-IE	Max	m	7,5
Rohranschlüsse	Flüssig		mm(Zoll)xAnz.	Ø 6,35 (1/4) x 5
	Gas		mm(Zoll)xAnz.	Ø 9,52 (3/8) x 5
Preis			€	5.750

Hinweise:

- Die Leistungen basieren auf folgenden Bedingungen:
Kühlen : - Innentemperatur 27°C (80.6°F) DB / 19°C (66.2°F) WB - Aussentemperatur 35°C (95°F) DB / 24°C (75.2°F) WB
Heizen : - Innentemperatur 20°C (68°F) DB / 15°C (59°F) WB - Aussentemperatur 7°C (44.6°F) DB / 6°C (42.8°F) WB
Leitungslänge: - Verbindungsrohrlänge 7,5m - Höhenunterschied gleich Null
- * : Siehe Seite "Kombinationstabelle".
- Da wir unsere Produkte ständig weiterentwickeln, können einige technische Daten ohne Ankündigung geändert werden.
- Es müssen mindestens zwei Inneneinheiten angeschlossen werden.
- Die kombinierte Leistungsrate sollte mehr als 40% betragen.
- Dieses Produkt enthält fluoridierte Treibhausgase (R410A)

R410A MULTI SPLIT

AUSSENEINHEITEN



FM41AH

FM49AH

FM57AH



AUSSENEINHEIT				FM41AH.U34	FM49AH.U34	FM57AH.U34
Kompressor	Typ			R-Scroll	R-Scroll	R-Scroll
Leistung*	Kühlen	Min/Standard/Max	kW	2,8 / 12,1 / 14,7	2,8 / 14,0 / 17,0	2,8 / 15,5 / 18,5
	Heizen	Min/Standard/Max	kW	3,2 / 12,5 / 15,2	3,2 / 16,0 / 17,3	3,2 / 17,4 / 18,8
Niedrigtemperaturleistung	Heizen -7°C	Max	kW	12,0	13,6	14,8
Leistungsaufnahme*	Cooling	Min/Standard/Max	kW	1,0 / 2,6 / 4,4	1,0 / 3,3 / 5,4	1,0 / 4,0 / 5,9
	Heating	Min/Standard/Max	kW	1,5 / 2,9 / 4,8	1,5 / 3,8 / 5,8	1,5 / 4,4 / 6,5
EER				4,68	4,41	4,0
COP				4,9	4,37	4,18
SEER				7,3	7,1	6,7
SCOP				4,2	4,2	4,2
Leistung (nominal) (@-10°C)			kW	11,2	11,2	11,2
Energieeffizienzklasse	Kühlen / Heizen (A+++ bis D)			-	-	-
Jahresenergieverbrauch	Kühlen / Heizen		kWh	590 / 3.733	690 / 3.733	810 / 3.733
Luftvolumenstrom		Standard	m³/h	7.200	7.200	7.200
Schalldruckpegel	Kühlen	Standard	dBA	53	53	53
	Heizen	Standard	dBA	55	55	55
Schallleistungspegel	Kühlen	Max	dBA	66	67	68
Abmessungen	H x B x T		mm	1.380 x 950 x 330	1.380 x 950 x 330	1.380 x 950 x 330
Gewicht			kg	96	96	96
Kältemittel	Typ			R410A	R410A	R410A
	Füllmenge bis 7,5m		kg	4,2	4,2	4,2
	Nachfüllmenge		g/m	20	20	20
	GWP			2087,5	2087,5	2087,5
	t-CO ₂ eq			9,2	9,2	9,2
Betriebsbereich (Aussen)	Kühlen	Min / Max	°C DB	-10 ~ 48	-10 ~ 48	-10 ~ 48
	Heizen	Min / Max	°C WB	-18 ~ 18	-18 ~ 18	-18 ~ 18
Spannungsversorgung			Ø / V / Hz	3 / 380-415 / 50	3 / 380-415 / 50	3 / 380-415 / 50
Empf. Netzkabel			No. x mm²	5C x 2,5	5C x 2,5	5C x 2,5
Empf. Verbindungsleitung	ODU-BD		No. x mm²	4C x 1,25	4C x 1,25	4C x 1,25
	BD-IDU		No. x mm²	4C x 0,75	4C x 0,75	4C x 0,75
Max. Absicherung			A	20	20	20
Max. Rohrlänge			m	125	135	145
Rohrleitung bis zum Abzweig		Max	m	15	15	15
Max. Höhendifferenz bei Installation	IDU - ODU	Max	m	30	30	30
	IDU - IDU	Max	m	15	15	15
Rohranschlüsse	Liquid		mm (inch) x No.	Ø9,52 (3/8)	Ø9,52 (3/8)	Ø9,52 (3/8)
	Gas		mm (inch) x No.	Ø19,05 (3/4)	Ø19,05 (3/4)	Ø19,05 (3/4)
Preis			€	6.615	7.515	8.765

Hinweise:

1. Die Leistungen basieren auf folgenden Bedingungen:

Kühlen: - Innentemperatur 27°C (80.6°F) DB / 19°C (66.2°F) WB - Aussentemperatur 35°C (95°F) DB / 24°C (75.2°F) WB

Heizen: - Innentemperatur 20°C (68°F) DB / 15°C (59°F) WB - Aussentemperatur 7°C (44.6°F) DB / 6°C (42.8°F) WB

Leitungslänge: - Verbindungsrohrlänge 7,5m - Höhenunterschied gleich Null

2. * - Siehe Seite "Kombinationstabelle".

3. Da wir unsere Produkte ständig weiterentwickeln, können einige technische Daten ohne Ankündigung geändert werden.

4. Es müssen mindestens zwei Inneneinheiten angeschlossen werden.

5. Die kombinierte Leistungsrate sollte mehr als 40% betragen.

6. Dieses Produkt enthält fluorierte Treibhausgase (R410A)

ZUBEHÖR



SAC MULTI SPLIT

LG Wi-Fi MODEM

Steuerung von LG-Klimaanlagen über internetfähige Geräte wie Android- oder iOS-basierte Smartphones



PWFMD200

Leistungsmerkmale

Greifen Sie mit WLAN-fähigen Geräten von überall und jederzeit auf Klimaanlage von LG zu.

Nutzen Sie LGs eigene Steuerungsapp für Haushaltsgeräte (SmartThinQ)

Unterschiedliche, einfach zu steuernde Funktionen

- An/Aus
- Betriebsmodus
- Aktuelle Temperatur/Einstellen
- Lüftergeschwindigkeit
- Lamellensteuerung²
- Programm (Sleep, Wöchentlich An/Aus)
- Energieüberwachung¹
- Filtermanagement
- Fehlerüberprüfung

Modellbezeichnung	PWFMD200
Abmessungen (B x H x T, mm)	48 x 68 x 14
Produkte mit Interface	Multi V Inneneinheit 3)
Verbindungstyp	Inneneinheit 1:1
Verbindungsfrequenz	2,4 GHz
WLAN-Standards	IEEE 802.11b/g/n
Mobile App	LG SmartThinQ (Android v4.1 (Jellybean) oder höher, iPhone iOS 9.0 oder höher)
Optionales Verlängerungskabel	PWYREW000 (10 m Verlängerung)
Preis	199 €

* Die Funktionalität kann bei den unterschiedlichen IDU-Modellen variieren

* Die Benutzeroberfläche der App kann in Design und Inhalt aktualisiert werden

* Die App ist für Smartphones optimiert und funktioniert bei Tablets eventuell nicht vollständig

1) Zentrale Steuerung von LG und PDI-Installation sind Voraussetzungen für die Funktion

2) Eine Lamellensteuerung ist abhängig von der Inneneinheit ggf. nicht möglich

3) Für die Kompatibilität mit der Inneneinheit kontaktieren Sie bitte Ihren regionalen Ansprechpartner

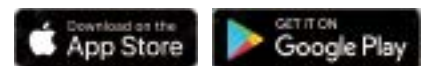

Überblick

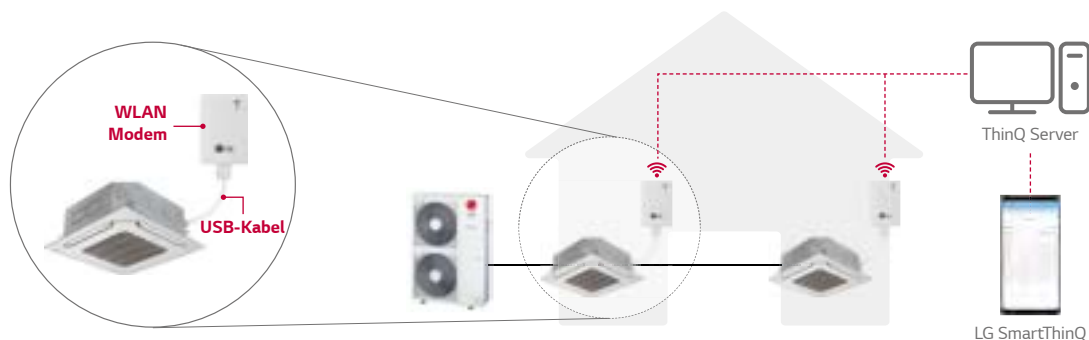

* Suchen Sie nach "LG SmartThinQ" bei Google Market oder im Appstore und laden Sie die App herunter.

* Ein Internetdienst mit WLAN-Verbindung muss verfügbar sein

ZUBEHÖR

Standard Kabelfernbedienung

Standard III



PREMTB100



PREMTBB10

Standard II



PREMTB001



PREMTBB01

* Alle weiteren anwendbaren Modelle finden Sie im PDB des jeweiligen Modells.

MODELL	PREMTB100 PREMTBB10	PREMTB001 PREMTBB01
Betriebsmodus	An/Aus, Lüftergeschwindigkeit, Temp. Einstellung	
Modus Wechsel	Kühlen / Heizen / Auto / Entfeuchten / Lüfter	
Auto-Swing / Lamellensteuerung	•	•
Reservierung	Einfach / Schlaf / An, Aus / Woche / Ferien	
Zeitanzeige	•	•
Stromausfallkompensation	•	•
Kindersicherung	•	•
Betriebsstatus LED	•	•
Innentemperaturanzeige	•	•
Empfänger für kabellose Fernbedienung	-	•
Grösse (H*B*T, mm)	120*120*16	121*120*16
Hintergrundbeleuchtung	•	•
Preis €	185	280

Kabellose Fernbedienung



PQRWHQ0FDB

PI 485



PMNFP14A1

Stromversorgung:
Einphasig AC 220V 50/60Hz
Max. Anzahl an Inneneinheiten, die verbunden werden können: 64 Einheiten
Anwendbare Modelle : MULTI V, MULTI, Single A

Ab MULTI V II Serie benötigt man keine zusätzliche PI 485, da diese bereits im Aussengeräte integriert ist. PI 485 kann nicht mit den Baugrößen 15 & 17 kombiniert werden.

Potentialfreie Kontakte



PDRYCB000



PDRYCB400



PDRYCB300



PDRYCB500



Alle weiteren anwendbaren Modelle finden Sie im PDB des jeweiligen Modells.

MODELL	PDRYCB000	PDRYCB400	PDRYCB300	PDRYCB500
Kontaktpunkt	1 Kontrollpunkt	2 Kontrollpunkt	8 Kontrollpunkt	Modbus RTU
Eingangsleistung	AC 220 V von externer Stromversorgung	Gleichspannung 5 V & 12 V von Inneneinheit PCB		Gleichspannung 5 V & 12 V von Inneneinheit PDB
Spannungseingang/ potentialfreier Eingang		•	•	
An-/Aus-Steuerung	•	•	•	•
Sperren/ Entsperrern	•	•	•	
Einstellung Lüftergeschwindigkeit			•	•
Thermo Aus		•	•	
Energieeinsparung		•		
Temperatureinstellung		•	•	•
Fehlerüberwachung	•	•	•	•
Betriebsüberwachung	•	•	•	•

ZUBEHÖR

Verteilerbox

PMBD3620, PMBD3630, PMBD3640

Einfache Installation mit den Verteilerkästen.

Für	2 Inneneinheiten	3 Inneneinheiten	4 Inneneinheiten
Verteiler	 PMBD3620	 PMBD3630	 PMBD3640

Mehrere Verteiler sorgen an jedem Ort für eine deutlich einfachere Installation.
Nur zum Anschluss an die MULTI-VERTEILERBOX Außengeräte FMxxAH (Multi F DX Systeme)

Features

- Verteilung von Kältemittel zu verschiedenen Inneneinheiten
- 3 Modelle (2, 3, 4 Inneneinheiten)
- EEV inklusive
- Steuerungsplatine im Gerät integriert
- Innere Dämmung zur Verhinderung von Kondensbildung
- Bördelanschlüsse für eine einfache und saubere Montage
- Kompaktes Design (geringe Höhe)
- Flexible Installation



Nicht
Hartlöten



Nur
Abflammen

Technische Daten

Modell	PMBD3620		PMBD3630		PMBD3640	
Anzahl anschliessbarer IE	Anzahl an Inneneinheiten		1-2		1-3	
Kapazität	(Btu/hr)		5k / 7k / 9k / 12k / 18k / 24k		5k / 7k / 9k / 12k / 18k / 24k	
Spannungsversorgung	Ø / V / Hz		1 / 220-240 / 50		1 / 200-240 / 50	
Stromverbrauch	(W)		10		10	
Betriebsstrom	(A)		0,05		0,05	
Abmessungen	(H x B x T)	(mm)	143 x 302 x 252		143 x 302 x 252	
Gewicht			4,8		4,9	
Rohrleitungen (Außeneinheit)	Flüssig	(mm)	9,52		9,52	
	Gas	(mm)	19,05		19,05	
Rohrleitungen (Inneneinheit)	Flüssig	(mm)	6,35 x 2		6,35 x 3	
	Gas	(mm)	9,52 x 2		9,52 x 3	
Zubehör	Hänger	(Stk.)	4		4	
	Schrauben	(Stk.)	8		8	
	Anleitung	(Stk.)	1		1	
Preis	€	631		737		923

Aufgrund kontinuierlicher Produktverbesserungen ist es möglich, dass Produktspezifikationen, -design und -funktionen ohne vorherige Ankündigung abweichen.
Hinweis: 1. Die Rohranschlüsse müssen zu den Rohrgrößen der anzuschließenden Inneneinheit passen. (Verwenden Sie den Anschluss, der der Inneneinheit beiliegt, falls nötig).
2. Das BD sollte im Gebäude installiert werden.

Kältemittelverteiler

PMBL5620 (2 Einheiten) / PMBL1203F0 (3 Einheiten)



Nur zum Anschluss an die MULTI-VERTEILERBOX Außengeräte FMxxAH (Multi F DX Systeme)

Leistungsmerkmale

- Y-Verteiler und Verteilerkit vereinfachen MULTI F DX Installationen
- Verteiler werden sowohl für die Gas- als auch für die Flüssigkeitsleitung geliefert
- Dämmungsmaterial wird mitgeliefert

Anwendung

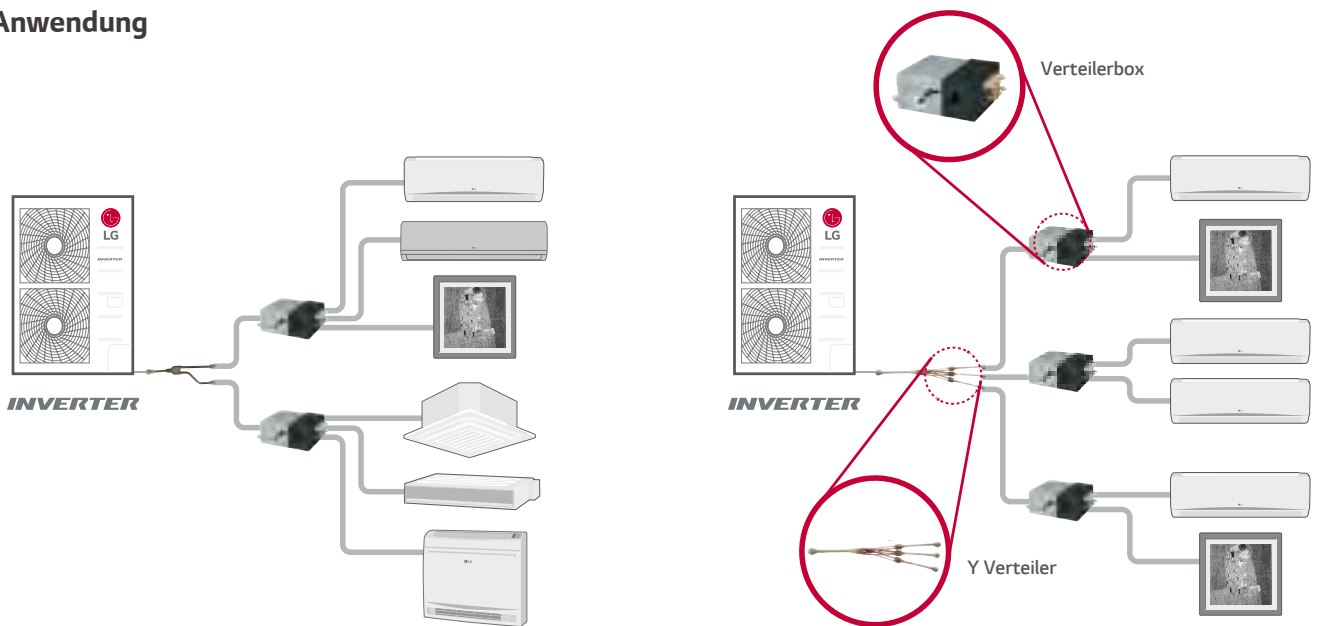

Modell

(Unit : mm)

MODELL	Anzahl der BD-Einheiten	Kompatible Modelle	Spezifikation		Preis €
			Sauggasleitung	Flüssigkeitsleitung	
PMBL5620	2 Einheiten	1Ø, 3Ø			260
PMBL1203F0	3 Einheiten	1Ø, 3Ø			329

KOMBINATIONSTABELLE

INNENEINHEITEN - R32

INDEX(kW)	5 (1,5 kW)	7 (2,1 kW)	9 (2,6 kW)	12 (3,5 kW)	15 (4,2 kW)	18 (5,3 kW)	24 (7,0 kW)
ARTCOOL Gallery	--	--	MA09R.NF1	MA12R.NF1	--	--	--
ARTCOOL Energy	--	--	AC09BQ.NSJ	AC12BQ.NSJ	--	AC18BQ.NSK	AC24BQ.NSK
ARTCOOL Energy-Silver	--	--	AC09SQ.NSJ	AC12SQ.NSJ	--	AC18SQ.NSK	--
Deluxe	--	--	DC09RQ.NSJ	DC12RQ.NSJ	--	DC18RQ.NSK	DC24RQ.NSK
Standard Plus	--	--	PC09SQ.NSJ	PC12SQ.NSJ	--	PC18SQ.NSK	PC24SQ.NSK
1-Weg Deckenkassetten	--	--	MT09R.NU1	MT11R.NU1	--	--	--
4-Wege Deckenkassetten	MT06R.NR0	MT08R.NR0	CT09R.NR0	CT12R.NR0	--	CT18R.NQ0	CT24R.NP0
Kanalgeräte niedrige Pressung	--	--	CL09R.N20	CL12R.N20	--	CL18R.N20	CL24R.N30
Kanalgeräte hohe Pressung	--	--	--	--	--	CM18R.N10	CM24R.N10

Auch kompatibel mit R410A Außeneinheiten

INNENEINHEITEN - R410A

INDEX(kW)	5 (1,5 kW)	7 (2,1 kW)	9 (2,6 kW)	12 (3,5 kW)	15 (4,2 kW)	18 (5,3 kW)	24 (7,0 kW)
ARTCOOL Energy	--	AM07BPNSJ	--	--	--	--	--
Deluxe	--	DM07RPNSJ	--	--	--	--	--
Standard Plus	PM05SPNSJ	PM07SPNSJ	--	--	PM15SPNSJ	--	--
Truhen-Deckengeräte	--	--	CV09.NE2	CV12.NE2	--	--	--
Konsole	--	--	CQ09.NA0	CQ12.NA0	--	CQ18.NA0	--

Nur kompatibel mit R410A Außeneinheiten

AUSSEINEINHEITEN - R32 / R410A

Ausseneinheit		MU2R15 (R32)	
Inneneinheiten mit Anforderung		Gesamtleistung (kW)	
INNENGERÄT 1	INNENGERÄT 2	Kühlen	Heizen
05 (1,5 kW)	*	1,5	1,6
07 (2,1 kW)	*	2,1	2,5
09 (2,6 kW)	*	2,6	3,2
12 (3,5 kW)	*	3,5	3,9
05 (1,5 kW)	05 (1,5 kW)	2,9	3,2
05 (1,5 kW)	07 (2,1 kW)	3,5	3,9
05 (1,5 kW)	09 (2,6 kW)	4,1	4,7
05 (1,5 kW)	12 (3,5 kW)	4,7	5,3
07 (2,1 kW)	07 (2,1 kW)	4,1	4,7
07 (2,1 kW)	09 (2,6 kW)	4,7	5,3
07 (2,1 kW)	12 (3,5 kW)	4,7	5,3
09 (2,6 kW)	09 (2,6 kW)	4,7	5,3
09 (2,6 kW)	12 (3,5 kW)	4,7	5,3
**	**	**	**

Außeneinheit		MU2R17 (R32)	
Inneneinheiten mit Anforderung		Gesamtleistung (kW)	
INNENGERÄT 1	INNENGERÄT 2	Kühlen	Heizen
05 (1,5 kW)	*	1,5	1,6
07 (2,1 kW)	*	2,1	2,5
09 (2,6 kW)	*	2,6	3,2
12 (3,5 kW)	*	3,5	3,9
05 (1,5 kW)	05 (1,5 kW)	2,9	3,2
05 (1,5 kW)	07 (2,1 kW)	3,5	3,9
05 (1,5 kW)	09 (2,6 kW)	4,1	4,7
05 (1,5 kW)	12 (3,5 kW)	4,7	5,3
07 (2,1 kW)	07 (2,1 kW)	4,1	4,7
07 (2,1 kW)	09 (2,6 kW)	4,7	5,3
07 (2,1 kW)	12 (3,5 kW)	4,7	5,3
09 (2,6 kW)	09 (2,6 kW)	4,7	5,3
09 (2,6 kW)	12 (3,5 kW)	4,7	5,3
12 (3,5 kW)	12 (3,5 kW)	4,7	5,3

Ausseneinheit			MU3R19 (R32)		MU3R21 (R32)	
Inneneinheiten mit Anforderung			Gesamtleistung (kW)			
INNENGERÄT 1	INNENGERÄT 2	INNENGERÄT 3	Kühlen	Heizen	Kühlen	Heizen
05 (1,5 kW)	*	--	1,5	1,6	1,5	1,6
07 (2,1 kW)	*	--	2,1	2,5	2,1	2,3
09 (2,6 kW)	*	--	2,6	3,2	2,6	2,9
12 (3,5 kW)	*	--	3,5	3,9	3,5	3,9
15 (4,2 kW)	*	--	4,2	5,4	4,2	5,4
18 (5,3 kW)	*	--	5,3	6,3	5,3	5,8
05 (1,5 kW)	05 (1,5 kW)	--	2,9	3,5	2,9	3,2
05 (1,5 kW)	07 (2,1 kW)	--	3,5	4,2	3,5	4,1
05 (1,5 kW)	09 (2,6 kW)	--	4,1	4,9	4,1	4,5
05 (1,5 kW)	12 (3,5 kW)	--	5,0	6,0	5,0	5,5
05 (1,5 kW)	15 (4,2 kW)	--	5,3	6,3	5,9	7,0
05 (1,5 kW)	18 (5,3 kW)	--	6,7	8,1	6,2	7,0
07 (2,1 kW)	07 (2,1 kW)	--	4,1	4,9	4,1	4,9
07 (2,1 kW)	09 (2,6 kW)	--	4,7	5,6	4,7	5,6
07 (2,1 kW)	12 (3,5 kW)	--	5,3	6,3	5,6	6,7
07 (2,1 kW)	15 (4,2 kW)	--	5,3	6,3	6,2	7,0
07 (2,1 kW)	18 (5,3 kW)	--	5,3	6,3	6,2	7,0
09 (2,6 kW)	09 (2,6 kW)	--	5,3	6,3	5,3	6,3
09 (2,6 kW)	12 (3,5 kW)	--	5,3	6,3	6,2	7,0
09 (2,6 kW)	15 (4,2 kW)	--	5,3	6,3	6,2	7,0
09 (2,6 kW)	18 (5,3 kW)	--	5,3	6,3	6,2	7,0
12 (3,5 kW)	12 (3,5 kW)	--	5,3	6,3	6,2	7,0
12 (3,5 kW)	15 (4,2 kW)	--	5,3	6,3	6,2	7,0
12 (3,5 kW)	18 (5,3 kW)	--	5,3	6,3	6,2	7,0

* Es müssen mindestens zwei Inneneinheiten angeschlossen sein.

** Unzulässige Leistungskombination, Betrieb nicht möglich - Fehlermeldung.

Hinweise:

1. Die Leistungen basieren auf folgenden Bedingungen: Kühlung: Innentemperatur 27°C DB / 19°C WB Außentemperatur 35°C DB / 24°C WB

Heizung: Innentemperatur 20°C DB / 15°C WB Außentemperatur 7°C DB / 6°C WB

2. Die totale Leistung einer angeschlossenen Inneneinheit beträgt bis zu 30k Btu/h.

Ausseneinheit			MU3R19 (R32)		MU3R21 (R32)	
Inneneinheiten mit Anforderung			Gesamtleistung (kW)			
INNENGERÄT 1	INNENGERÄT 2	INNENGERÄT 3	Kühlen	Heizen	Kühlen	Heizen
15 (4,2 kW)	15 (4,2 kW)	--	5,3	6,3	6,2	7,0
15 (4,2 kW)	18 (5,3 kW)	--	**	**	6,2	7,0
05 (1,5 kW)	05 (1,5 kW)	05 (1,5 kW)	4,4	5,3	4,4	4,8
05 (1,5 kW)	05 (1,5 kW)	07 (2,1 kW)	5,0	6,0	5,0	5,7
05 (1,5 kW)	05 (1,5 kW)	09 (2,6 kW)	5,3	6,3	5,6	6,2
05 (1,5 kW)	05 (1,5 kW)	12 (3,5 kW)	5,3	6,3	5,6	7,0
05 (1,5 kW)	05 (1,5 kW)	15 (4,2 kW)	5,3	6,3	6,2	7,0
05 (1,5 kW)	05 (1,5 kW)	18 (5,3 kW)	**	**	6,2	7,0
05 (1,5 kW)	07 (2,1 kW)	07 (2,1 kW)	5,3	6,3	5,6	6,4
05 (1,5 kW)	07 (2,1 kW)	09 (2,6 kW)	5,3	6,3	6,2	7,0
05 (1,5 kW)	07 (2,1 kW)	12 (3,5 kW)	5,3	6,3	6,2	7,0
05 (1,5 kW)	07 (2,1 kW)	15 (4,2 kW)	5,3	6,3	6,2	7,0
05 (1,5 kW)	07 (2,1 kW)	18 (5,3 kW)	**	**	6,2	7,0
05 (1,5 kW)	09 (2,6 kW)	09 (2,6 kW)	5,3	6,3	6,2	7,0
05 (1,5 kW)	09 (2,6 kW)	12 (3,5 kW)	5,3	6,3	6,2	7,0
05 (1,5 kW)	09 (2,6 kW)	15 (4,2 kW)	5,3	6,3	6,2	7,0
05 (1,5 kW)	09 (2,6 kW)	18 (5,3 kW)	**	**	6,2	7,0
05 (1,5 kW)	12 (3,5 kW)	12 (3,5 kW)	5,3	6,3	6,2	7,0
05 (1,5 kW)	12 (3,5 kW)	15 (4,2 kW)	**	**	6,2	7,0
07 (2,1 kW)	07 (2,1 kW)	07 (2,1 kW)	5,3	6,3	6,2	7,0
07 (2,1 kW)	07 (2,1 kW)	09 (2,6 kW)	5,3	6,3	6,2	7,0
07 (2,1 kW)	07 (2,1 kW)	12 (3,5kW)	5,3	6,3	6,2	7,0
07 (2,1 kW)	07 (2,1 kW)	15 (4,2 kW)	5,3	6,3	6,2	7,0
07 (2,1 kW)	07 (2,1 kW)	18 (5,3 kW)	**	**	6,2	7,0
07 (2,1 kW)	09 (2,6 kW)	09 (2,6 kW)	5,3	6,3	6,2	7,0
07 (2,1 kW)	09 (2,6 kW)	12 (3,5 kW)	5,3	6,3	6,2	7,0
07 (2,1 kW)	09 (2,6 kW)	15 (4,2 kW)	**	**	6,2	7,0
07 (2,1 kW)	12 (3,5 kW)	12 (3,5kW)	**	**	6,2	7,0
09 (2,6 kW)	09 (2,6 kW)	09 (2,6 kW)	5,3	6,3	6,2	7,0
09 (2,6 kW)	09 (2,6 kW)	12 (3,5 kW)	5,3	6,3	6,2	7,0
09 (2,6 kW)	09 (2,6 kW)	15 (4,2 kW)	**	**	6,2	7,0
09 (2,6 kW)	12 (3,5kW)	12 (3,5kW)	**	**	6,2	7,0

Ausseneinheit				MU4R25 (R32)		MU4R27 (R32)	
Inneneinheiten mit Anforderung				Gesamtleistung (kW)			
INNENGERÄT 1	INNENGERÄT 2	INNENGERÄT 3	INNENGERÄT 4	Kühlen	Heizen	Kühlen	Heizen
05 (1,5 kW)	*	--	--	1,5	1,6	1,5	1,6
07 (2,1 kW)	*	--	--	2,1	2,3	2,1	2,3
09 (2,6 kW)	*	--	--	2,6	2,9	2,6	2,9
12 (3,5kW)	*	--	--	3,5	3,9	3,5	3,9
15 (4,2 kW)	*	--	--	4,2	5,4	4,2	5,4
18 (5,3 kW)	*	--	--	5,3	5,8	5,3	5,8
24 (7,0kW)	*	--	--	7,0	7,4	7,0	7,4
05 (1,5 kW)	05 (1,5 kW)	--	--	2,9	3,2	2,9	3,5
05 (1,5 kW)	07 (2,1 kW)	--	--	3,5	4,1	3,5	4,2
05 (1,5 kW)	09 (2,6 kW)	--	--	4,1	4,5	4,1	4,9
05 (1,5 kW)	12 (3,5kW)	--	--	5,0	4,9	5,0	6,0
05 (1,5 kW)	15 (4,2 kW)	--	--	5,9	7,0	5,9	7,0
05 (1,5 kW)	18 (5,3 kW)	--	--	6,7	7,4	6,7	8,1
05 (1,5 kW)	24 (7,0kW)	--	--	7,0	8,4	7,9	9,1
07 (2,1 kW)	07 (2,1 kW)	--	--	4,1	4,9	4,1	4,9
07 (2,1 kW)	09 (2,6 kW)	--	--	4,7	5,6	4,7	5,6
07 (2,1 kW)	12 (3,5kW)	--	--	5,6	6,7	5,6	6,7
07 (2,1 kW)	15 (4,2 kW)	--	--	6,4	7,4	6,4	7,4
07 (2,1 kW)	18 (5,3 kW)	--	--	7,0	8,1	7,3	8,8
07 (2,1 kW)	24 (7,0kW)	--	--	7,0	8,4	7,9	9,1
09 (2,6 kW)	09 (2,6 kW)	--	--	5,3	6,3	5,3	6,3
09 (2,6 kW)	12 (3,5kW)	--	--	6,2	7,4	6,2	7,4
09 (2,6 kW)	15 (4,2 kW)	--	--	6,7	7,7	7,0	8,4
09 (2,6 kW)	18 (5,3 kW)	--	--	7,0	8,4	7,9	9,1
09 (2,6 kW)	24 (7,0kW)	--	--	7,0	8,4	7,9	9,1
12 (3,5kW)	12 (3,5kW)	--	--	6,7	7,7	7,0	8,4
12 (3,5kW)	15 (4,2 kW)	--	--	7,0	8,4	7,9	9,1
12 (3,5kW)	18 (5,3 kW)	--	--	7,0	8,4	7,9	9,1
12 (3,5kW)	24 (7,0kW)	--	--	7,0	8,4	7,9	9,1
15 (4,2 kW)	15 (4,2 kW)	--	--	7,0	8,4	7,9	9,1
15 (4,2 kW)	18 (5,3 kW)	--	--	7,0	8,4	7,9	9,1
15 (4,2 kW)	24 (7,0kW)	--	--	**	**	7,9	9,1

* Es müssen mindestens zwei Inneneinheiten angeschlossen sein.
 ** Unzulässige Leistungskombination, Betrieb nicht möglich - Fehlermeldung.

Hinweise:

- Die Leistungen basieren auf folgenden Bedingungen: Kühlung: Innentemperatur 27°C DB / 19°C WB Außentemperatur 35°C DB / 24°C WB
 Heizung: Innentemperatur 20°C DB / 15°C WB Außentemperatur 7°C DB / 6°C WB
- Die totale Leistung einer angeschlossenen Inneneinheit beträgt bis zu 30k Btu/h.

KOMBINATIONSTABELLE

Ausseneinheit				MU4R25 (R32)		MU4R27 (R32)	
Inneneinheiten mit Anforderung				Gesamtleistung (kW)			
INNENGERÄT 1	INNENGERÄT 2	INNENGERÄT 3	INNENGERÄT 4	Kühlen	Heizen	Kühlen	Heizen
18 (5,3 kW)	18 (5,3 kW)	--	--	7,0	8,4	7,9	9,1
05 (1,5 kW)	05 (1,5 kW)	05 (1,5 kW)	--	4,4	4,8	4,4	5,3
05 (1,5 kW)	05 (1,5 kW)	07 (2,1 kW)	--	5,0	5,7	5,0	6,0
05 (1,5 kW)	05 (1,5 kW)	09 (2,6 kW)	--	5,6	6,2	5,6	6,7
05 (1,5 kW)	05 (1,5 kW)	12 (3,5kW)	--	6,4	7,1	6,4	7,7
05 (1,5 kW)	05 (1,5 kW)	15 (4,2 kW)	--	7,0	8,4	7,9	8,8
05 (1,5 kW)	05 (1,5 kW)	18 (5,3 kW)	--	7,0	7,0	7,0	9,1
05 (1,5 kW)	05 (1,5 kW)	24 (7,0kW)	--	7,0	7,4	7,0	7,4
05 (1,5 kW)	07 (2,1 kW)	07 (2,1 kW)	--	5,6	6,4	5,6	6,7
05 (1,5 kW)	07 (2,1 kW)	09 (2,6 kW)	--	6,2	7,0	6,2	7,4
05 (1,5 kW)	07 (2,1 kW)	12 (3,5kW)	--	7,0	8,4	7,0	8,4
05 (1,5 kW)	07 (2,1 kW)	15 (4,2 kW)	--	7,0	8,4	7,9	9,1
05 (1,5 kW)	07 (2,1 kW)	18 (5,3 kW)	--	7,0	8,4	7,9	9,1
05 (1,5 kW)	07 (2,1 kW)	24 (7,0kW)	--	7,0	8,4	7,9	9,1
05 (1,5 kW)	09 (2,6 kW)	09 (2,6 kW)	--	6,7	7,5	6,7	8,1
05 (1,5 kW)	09 (2,6 kW)	12 (3,5kW)	--	7,0	8,4	7,6	8,8
05 (1,5 kW)	09 (2,6 kW)	15 (4,2 kW)	--	7,0	8,4	7,9	9,1
05 (1,5 kW)	09 (2,6 kW)	18 (5,3 kW)	--	7,0	8,4	7,9	9,1
05 (1,5 kW)	09 (2,6 kW)	24 (7,0kW)	--	7,0	8,4	7,9	9,1
05 (1,5 kW)	12 (3,5kW)	12 (3,5kW)	--	7,0	8,4	7,9	9,1
05 (1,5 kW)	12 (3,5kW)	15 (4,2 kW)	--	7,0	8,4	7,9	9,1
05 (1,5 kW)	12 (3,5kW)	18 (5,3 kW)	--	7,0	8,4	7,9	9,1
05 (1,5 kW)	15 (4,2 kW)	15 (4,2 kW)	--	7,0	8,4	7,9	9,1
05 (1,5 kW)	15 (4,2 kW)	18 (5,3 kW)	--	**	**	7,9	9,1
07 (2,1 kW)	07 (2,1 kW)	07 (2,1 kW)	--	6,2	7,4	6,2	7,4
07 (2,1 kW)	07 (2,1 kW)	09 (2,6 kW)	--	6,7	8,1	6,7	8,1
07 (2,1 kW)	07 (2,1 kW)	12 (3,5kW)	--	7,0	8,4	7,6	8,8
07 (2,1 kW)	07 (2,1 kW)	15 (4,2 kW)	--	7,0	8,4	7,9	9,1
07 (2,1 kW)	07 (2,1 kW)	18 (5,3 kW)	--	7,0	8,4	7,9	9,1
07 (2,1 kW)	07 (2,1 kW)	24 (7,0kW)	--	7,0	8,4	7,9	9,1
07 (2,1 kW)	09 (2,6 kW)	09 (2,6 kW)	--	7,0	8,4	7,3	9,1
07 (2,1 kW)	09 (2,6 kW)	12 (3,5kW)	--	7,0	8,4	7,9	9,1
07 (2,1 kW)	09 (2,6 kW)	15 (4,2 kW)	--	7,0	8,4	7,9	9,1
07 (2,1 kW)	09 (2,6 kW)	18 (5,3 kW)	--	7,0	8,4	7,9	9,1
07 (2,1 kW)	12 (3,5kW)	12 (3,5kW)	--	7,0	8,4	7,9	9,1
07 (2,1 kW)	12 (3,5kW)	15 (4,2 kW)	--	7,0	8,4	7,9	9,1
07 (2,1 kW)	12 (3,5kW)	18 (5,3 kW)	--	7,0	8,4	7,9	9,1
07 (2,1 kW)	15 (4,2 kW)	15 (4,2 kW)	--	5,9	8,4	7,9	9,1
07 (2,1 kW)	15 (4,2 kW)	18 (5,3 kW)	--	**	**	7,9	9,1
09 (2,6 kW)	09 (2,6 kW)	09 (2,6 kW)	--	7,0	8,4	7,9	9,1
09 (2,6 kW)	09 (2,6 kW)	12 (3,5kW)	--	7,0	8,4	7,9	9,1
09 (2,6 kW)	09 (2,6 kW)	15 (4,2 kW)	--	7,0	8,4	7,9	9,1
09 (2,6 kW)	09 (2,6 kW)	18 (5,3 kW)	--	7,0	8,4	7,9	9,1
09 (2,6 kW)	12 (3,5kW)	12 (3,5kW)	--	7,0	8,4	7,9	9,1
09 (2,6 kW)	12 (3,5kW)	15 (4,2 kW)	--	7,0	8,4	7,9	9,1
09 (2,6 kW)	12 (3,5kW)	18 (5,3 kW)	--	7,0	8,4	7,9	9,1
09 (2,6 kW)	15 (4,2 kW)	15 (4,2 kW)	--	7,0	8,4	7,9	9,1
12 (3,5kW)	12 (3,5kW)	12 (3,5kW)	--	7,0	8,4	7,9	9,1
12 (3,5kW)	12 (3,5kW)	15 (4,2 kW)	--	7,0	8,4	7,9	9,1
05 (1,5 kW)	05 (1,5 kW)	05 (1,5 kW)	05 (1,5 kW)	5,9	6,4	5,9	7,0
05 (1,5 kW)	05 (1,5 kW)	05 (1,5 kW)	07 (2,1 kW)	6,4	7,2	6,4	7,7
05 (1,5 kW)	05 (1,5 kW)	05 (1,5 kW)	09 (2,6 kW)	7,0	7,7	7,0	8,4
05 (1,5 kW)	05 (1,5 kW)	05 (1,5 kW)	12 (3,5kW)	7,0	8,4	7,9	9,1
05 (1,5 kW)	05 (1,5 kW)	05 (1,5 kW)	15 (4,2 kW)	7,0	8,4	7,9	9,1
05 (1,5 kW)	05 (1,5 kW)	05 (1,5 kW)	18 (5,3 kW)	7,0	8,4	7,9	9,1
05 (1,5 kW)	05 (1,5 kW)	05 (1,5 kW)	24 (7,0kW)	7,0	8,4	7,9	9,1
05 (1,5 kW)	05 (1,5 kW)	07 (2,1 kW)	07 (2,1 kW)	7,0	7,7	7,0	8,4
05 (1,5 kW)	05 (1,5 kW)	07 (2,1 kW)	09 (2,6 kW)	7,0	8,4	7,6	8,8
05 (1,5 kW)	05 (1,5 kW)	07 (2,1 kW)	12 (3,5kW)	7,0	8,4	7,9	9,1
05 (1,5 kW)	05 (1,5 kW)	07 (2,1 kW)	15 (4,2 kW)	7,0	8,4	7,9	9,1
05 (1,5 kW)	05 (1,5 kW)	07 (2,1 kW)	18 (5,3 kW)	7,0	8,4	7,9	9,1
05 (1,5 kW)	05 (1,5 kW)	09 (2,6 kW)	09 (2,6 kW)	7,0	8,4	7,9	9,1
05 (1,5 kW)	05 (1,5 kW)	09 (2,6 kW)	12 (3,5kW)	7,0	8,4	7,9	9,1
05 (1,5 kW)	05 (1,5 kW)	09 (2,6 kW)	15 (4,2 kW)	7,0	8,4	7,9	9,1
05 (1,5 kW)	05 (1,5 kW)	09 (2,6 kW)	18 (5,3 kW)	7,0	8,4	7,9	9,1
05 (1,5 kW)	05 (1,5 kW)	12 (3,5kW)	12 (3,5kW)	7,0	8,4	7,9	9,1
05 (1,5 kW)	05 (1,5 kW)	12 (3,5kW)	15 (4,2 kW)	7,0	8,4	7,9	9,1
05 (1,5 kW)	07 (2,1 kW)	07 (2,1 kW)	07 (2,1 kW)	7,0	8,4	7,6	8,8
05 (1,5 kW)	07 (2,1 kW)	07 (2,1 kW)	09 (2,6 kW)	7,0	8,4	7,9	9,1
05 (1,5 kW)	07 (2,1 kW)	07 (2,1 kW)	12 (3,5kW)	7,0	8,4	7,9	9,1
05 (1,5 kW)	07 (2,1 kW)	07 (2,1 kW)	15 (4,2 kW)	7,0	8,4	7,9	9,1
05 (1,5 kW)	07 (2,1 kW)	07 (2,1 kW)	18 (5,3 kW)	7,0	8,4	7,9	9,1
05 (1,5 kW)	07 (2,1 kW)	09 (2,6 kW)	09 (2,6 kW)	7,0	8,4	7,9	9,1
05 (1,5 kW)	07 (2,1 kW)	09 (2,6 kW)	12 (3,5kW)	7,0	8,4	7,9	9,1
05 (1,5 kW)	07 (2,1 kW)	09 (2,6 kW)	15 (4,2 kW)	7,0	8,4	7,9	9,1

Ausseneinheit				MU4R25 (R32)		MU4R27 (R32)	
Inneneinheiten mit Anforderung				Gesamtleistung (kW)			
INNENGERÄT 1	INNENGERÄT 2	INNENGERÄT 3	INNENGERÄT 4	Kühlen	Heizen	Kühlen	Heizen
05 (1,5 kW)	07 (2,1 kW)	09 (2,6 kW)	18 (5,3 kW)	7,0	8,4	7,9	9,1
05 (1,5 kW)	07 (2,1 kW)	12 (3,5kW)	12 (3,5kW)	7,0	8,4	7,9	9,1
05 (1,5 kW)	07 (2,1 kW)	12 (3,5kW)	15 (4,2 kW)	7,0	8,4	7,9	9,1
05 (1,5 kW)	09 (2,6 kW)	09 (2,6 kW)	09 (2,6 kW)	7,0	8,4	7,9	9,1
05 (1,5 kW)	09 (2,6 kW)	09 (2,6 kW)	12 (3,5kW)	7,0	8,4	7,9	9,1
05 (1,5 kW)	09 (2,6 kW)	09 (2,6 kW)	15 (4,2 kW)	7,0	8,4	7,9	9,1
05 (1,5 kW)	09 (2,6 kW)	12 (3,5kW)	15 (4,2 kW)	**	**	7,9	9,1
07 (2,1 kW)	07 (2,1 kW)	07 (2,1 kW)	07 (2,1 kW)	7,0	8,4	7,9	9,1
07 (2,1 kW)	07 (2,1 kW)	07 (2,1 kW)	09 (2,6 kW)	7,0	8,4	7,9	9,1
07 (2,1 kW)	07 (2,1 kW)	07 (2,1 kW)	12 (3,5kW)	7,0	8,4	7,9	9,1
07 (2,1 kW)	07 (2,1 kW)	07 (2,1 kW)	15 (4,2 kW)	7,0	8,4	7,9	9,1
07 (2,1 kW)	07 (2,1 kW)	07 (2,1 kW)	18 (5,3 kW)	7,0	8,4	7,9	9,1
07 (2,1 kW)	07 (2,1 kW)	09 (2,6 kW)	09 (2,6 kW)	7,0	8,4	7,9	9,1
07 (2,1 kW)	07 (2,1 kW)	09 (2,6 kW)	12 (3,5kW)	7,0	8,4	7,9	9,1
07 (2,1 kW)	07 (2,1 kW)	09 (2,6 kW)	15 (4,2 kW)	7,0	8,4	7,9	9,1
07 (2,1 kW)	07 (2,1 kW)	12 (3,5kW)	12 (3,5kW)	7,0	8,4	7,9	9,1
07 (2,1 kW)	07 (2,1 kW)	12 (3,5kW)	15 (4,2 kW)	**	**	7,9	9,1
07 (2,1 kW)	09 (2,6 kW)	09 (2,6 kW)	09 (2,6 kW)	7,0	8,4	7,9	9,1
07 (2,1 kW)	09 (2,6 kW)	09 (2,6 kW)	12 (3,5kW)	7,0	8,4	7,9	9,1
07 (2,1 kW)	09 (2,6 kW)	09 (2,6 kW)	09 (2,6 kW)	7,0	8,4	7,9	9,1
09 (2,6 kW)	09 (2,6 kW)	09 (2,6 kW)	12 (3,5kW)	7,0	8,4	7,9	9,1

Ausseneinheit					MU5R30 (R32)		MU5M40 (R410A)	
Inneneinheiten mit Anforderung					Gesamtleistung (kw)			
INNENGERÄT 1	INNENGERÄT 2	INNENGERÄT 3	INNENGERÄT 4	INNENGERÄT 5	Kühlen	Heizen	Kühlen	Heizen
05 (1,5 kW)	*	--	--	--	1,5	1,6	1,5	1,6
07 (2,1 kW)	*	--	--	--	2,1	2,3	2,1	2,3
09 (2,6 kW)	*	--	--	--	2,6	2,9	2,6	2,9
12 (3,5kW)	*	--	--	--	3,5	3,9	3,5	3,9
15 (4,2 kW)	*	--	--	--	4,2	4,2	4,2	4,2
18 (5,3 kW)	*	--	--	--	5,3	5,8	5,3	5,8
24 (7,0kW)	*	--	--	--	7,1	7,4	7,0	7,7
05 (1,5 kW)	05 (1,5 kW)	--	--	--	2,9	3,5	2,9	3,2
05 (1,5 kW)	07 (2,1 kW)	--	--	--	3,5	4,2	3,5	3,9
05 (1,5 kW)	09 (2,6 kW)	--	--	--	4,1	4,9	4,1	4,5
05 (1,5 kW)	12 (3,5kW)	--	--	--	5,0	6,0	5,0	5,5
05 (1,5 kW)	15 (4,2 kW)	--	--	--	5,9	7,0	5,9	6,4
05 (1,5 kW)	18 (5,3 kW)	--	--	--	6,8	8,1	6,7	7,4
05 (1,5 kW)	24 (7,0kW)	--	--	--	8,5	9,8	8,5	9,3
07 (2,1 kW)	07 (2,1 kW)	--	--	--	4,1	4,9	4,1	4,5
07 (2,1 kW)	09 (2,6 kW)	--	--	--	4,7	5,6	4,7	5,2
07 (2,1 kW)	12 (3,5kW)	--	--	--	5,6	6,7	5,6	6,1
07 (2,1 kW)	15 (4,2 kW)	--	--	--	6,4	7,7	6,4	7,1
07 (2,1 kW)	18 (5,3 kW)	--	--	--	7,4	8,8	7,3	8,1
07 (2,1 kW)	24 (7,0kW)	--	--	--	8,8	10,1	9,1	10,0
09 (2,6 kW)	09 (2,6 kW)	--	--	--	5,3	6,3	5,3	5,8
09 (2,6 kW)	12 (3,5kW)	--	--	--	6,2	7,4	6,2	6,8
09 (2,6 kW)	15 (4,2 kW)	--	--	--	7,0	8,4	7,0	7,7
09 (2,6 kW)	18 (5,3 kW)	--	--	--	7,9	9,5	7,9	8,7
09 (2,6 kW)	24 (7,0kW)	--	--	--	8,8	10,1	9,7	10,6
12 (3,5kW)	12 (3,5kW)	--	--	--	7,1	8,4	7,0	7,7
12 (3,5kW)	15 (4,2 kW)	--	--	--	7,9	9,5	7,9	8,7
12 (3,5kW)	18 (5,3 kW)	--	--	--	8,8	10,1	8,8	9,7
12 (3,5kW)	24 (7,0kW)	--	--	--	8,8	10,1	10,6	11,6
15 (4,2 kW)	15 (4,2 kW)	--	--	--	8,8	10,1	8,8	9,7
15 (4,2 kW)	18 (5,3 kW)	--	--	--	9,7	10,1	9,7	10,6
15 (4,2 kW)	24 (7,0kW)	--	--	--	8,8	10,1	9,7	12,5
18 (5,3 kW)	18 (5,3 kW)	--	--	--	8,8	10,1	10,6	11,6
18 (5,3 kW)	24 (7,0kW)	--	--	--	8,8	10,1	11,7	12,5
24 (7,0kW)	24 (7,0kW)	--	--	--	8,8	10,1	11,7	12,5
05 (1,5 kW)	05 (1,5 kW)	05 (1,5 kW)	--	--	4,4	5,3	4,4	4,8
05 (1,5 kW)	05 (1,5 kW)	07 (2,1 kW)	--	--	5,0	6,0	5,0	5,5
05 (1,5 kW)	05 (1,5 kW)	09 (2,6 kW)	--	--	5,6	6,7	5,6	6,1
05 (1,5 kW)	05 (1,5 kW)	12 (3,5kW)	--	--	6,5	7,7	7,1	12,5
05 (1,5 kW)	05 (1,5 kW)	15 (4,2 kW)	--	--	7,3	8,8	7,3	8,1
05 (1,5 kW)	05 (1,5 kW)	18 (5,3 kW)	--	--	8,2	9,8	8,2	9,0
05 (1,5 kW)	05 (1,5 kW)	24 (7,0kW)	--	--	8,8	10,1	10,0	11,0
05 (1,5 kW)	07 (2,1 kW)	07 (2,1 kW)	--	--	5,6	6,7	5,6	6,1
05 (1,5 kW)	07 (2,1 kW)	09 (2,6 kW)	--	--	6,2	7,4	6,2	6,8
05 (1,5 kW)	07 (2,1 kW)	12 (3,5kW)	--	--	7,1	8,8	7,0	7,7
05 (1,5 kW)	07 (2,1 kW)	18 (5,3 kW)	--	--	8,8	10,1	8,8	9,7
05 (1,5 kW)	07 (2,1 kW)	15 (4,2 kW)	--	--	7,9	9,5	7,9	8,7
05 (1,5 kW)	07 (2,1 kW)	24 (7,0kW)	--	--	8,8	10,1	10,6	11,6
05 (1,5 kW)	09 (2,6 kW)	09 (2,6 kW)	--	--	6,8	8,1	6,7	7,4
05 (1,5 kW)	09 (2,6 kW)	12 (3,5kW)	--	--	7,6	9,1	7,6	8,4

KOMBINATIONSTABELLE

Ausseneinheit					MU5R30 (R32)		MU5M40 (R410A)	
Inneneinheiten mit Anforderung					Gesamtleistung (kw)			
INNENGERÄT 1	INNENGERÄT 2	INNENGERÄT 3	INNENGERÄT 4	INNENGERÄT 5	Kühlen	Heizen	Kühlen	Heizen
05 (1,5 kW)	09 (2,6 kW)	15 (4,2 kW)	--	--	8,5	10,2	8,5	9,3
05 (1,5 kW)	09 (2,6 kW)	18 (5,3 kW)	--	--	8,8	10,1	9,4	10,3
05 (1,5 kW)	09 (2,6 kW)	24 (7,0kW)	--	--	8,8	10,1	11,1	12,3
05 (1,5 kW)	12 (3,5kW)	12 (3,5kW)	--	--	8,5	10,1	8,5	9,3
05 (1,5 kW)	12 (3,5kW)	15 (4,2 kW)	--	--	8,8	10,1	9,4	10,3
05 (1,5 kW)	12 (3,5kW)	18 (5,3 kW)	--	--	8,8	10,1	10,3	11,3
05 (1,5 kW)	12 (3,5kW)	24 (7,0kW)	--	--	8,8	10,1	11,2	12,5
05 (1,5 kW)	15 (4,2 kW)	15 (4,2 kW)	--	--	8,8	10,1	10,3	11,3
05 (1,5 kW)	15 (4,2 kW)	18 (5,3 kW)	--	--	8,8	10,1	11,1	12,3
05 (1,5 kW)	15 (4,2 kW)	24 (7,0kW)	--	--	8,8	10,1	11,2	12,5
05 (1,5 kW)	18 (5,3 kW)	18 (5,3 kW)	--	--	8,8	10,1	11,2	12,5
05 (1,5 kW)	18 (5,3 kW)	24 (7,0kW)	--	--	8,8	10,1	11,2	12,5
07 (2,1 kW)	07 (2,1 kW)	07 (2,1 kW)	--	--	6,2	7,4	6,2	6,8
07 (2,1 kW)	07 (2,1 kW)	09 (2,6 kW)	--	--	6,8	8,1	6,7	7,4
07 (2,1 kW)	07 (2,1 kW)	12 (3,5kW)	--	--	7,6	9,1	7,6	8,4
07 (2,1 kW)	07 (2,1 kW)	15 (4,2 kW)	--	--	8,5	10,2	8,5	9,3
07 (2,1 kW)	07 (2,1 kW)	18 (5,3 kW)	--	--	8,8	10,1	9,4	10,3
07 (2,1 kW)	07 (2,1 kW)	24 (7,0kW)	--	--	8,8	10,1	11,1	12,3
07 (2,1 kW)	09 (2,6 kW)	09 (2,6 kW)	--	--	7,4	8,8	7,3	8,1
07 (2,1 kW)	09 (2,6 kW)	12 (3,5kW)	--	--	8,2	9,8	8,2	9,0
07 (2,1 kW)	09 (2,6 kW)	15 (4,2 kW)	--	--	8,8	10,1	8,8	10,0
07 (2,1 kW)	09 (2,6 kW)	18 (5,3 kW)	--	--	8,8	10,1	10,0	11,0
07 (2,1 kW)	09 (2,6 kW)	24 (7,0kW)	--	--	8,8	10,1	11,2	12,5
07 (2,1 kW)	12 (3,5kW)	12 (3,5kW)	--	--	8,8	10,1	9,1	10,0
07 (2,1 kW)	12 (3,5kW)	15 (4,2 kW)	--	--	8,8	10,1	10,0	11,0
07 (2,1 kW)	12 (3,5kW)	18 (5,3 kW)	--	--	8,8	10,1	10,8	11,9
07 (2,1 kW)	12 (3,5kW)	24 (7,0kW)	--	--	8,8	10,1	11,2	12,5
07 (2,1 kW)	15 (4,2 kW)	15 (4,2 kW)	--	--	8,8	10,1	10,8	11,9
07 (2,1 kW)	15 (4,2 kW)	18 (5,3 kW)	--	--	8,8	10,1	11,2	12,5
07 (2,1 kW)	15 (4,2 kW)	24 (7,0kW)	--	--	8,8	10,1	11,2	12,5
07 (2,1 kW)	18 (5,3 kW)	18 (5,3 kW)	--	--	8,8	10,1	11,2	12,5
07 (2,1 kW)	18 (5,3 kW)	24 (7,0kW)	--	--	**	**	11,2	12,5
09 (2,6 kW)	09 (2,6 kW)	09 (2,6 kW)	--	--	7,9	9,5	7,9	8,7
09 (2,6 kW)	09 (2,6 kW)	12 (3,5kW)	--	--	8,8	10,1	8,8	9,7
09 (2,6 kW)	09 (2,6 kW)	15 (4,2 kW)	--	--	8,8	10,1	9,7	10,6
09 (2,6 kW)	09 (2,6 kW)	18 (5,3 kW)	--	--	8,8	10,1	10,6	11,6
09 (2,6 kW)	09 (2,6 kW)	24 (7,0kW)	--	--	8,8	10,1	11,2	12,5
09 (2,6 kW)	12 (3,5kW)	12 (3,5kW)	--	--	8,8	10,1	9,7	10,6
09 (2,6 kW)	12 (3,5kW)	15 (4,2 kW)	--	--	8,8	10,1	10,6	11,6
09 (2,6 kW)	12 (3,5kW)	18 (5,3 kW)	--	--	8,8	10,1	11,2	12,5
09 (2,6 kW)	12 (3,5kW)	24 (7,0kW)	--	--	8,8	10,1	11,2	12,5
09 (2,6 kW)	15 (4,2 kW)	15 (4,2 kW)	--	--	8,8	10,1	11,2	12,5
09 (2,6 kW)	15 (4,2 kW)	18 (5,3 kW)	--	--	8,8	10,1	11,2	12,5
09 (2,6 kW)	15 (4,2 kW)	24 (7,0kW)	--	--	8,8	10,1	11,2	12,5
09 (2,6 kW)	18 (5,3 kW)	18 (5,3 kW)	--	--	8,8	10,1	11,2	12,5
09 (2,6 kW)	18 (5,3 kW)	24 (7,0kW)	--	--	**	**	11,2	12,5
12 (3,5kW)	12 (3,5kW)	12 (3,5kW)	--	--	8,8	10,1	10,6	11,6
12 (3,5kW)	12 (3,5kW)	15 (4,2 kW)	--	--	8,8	10,1	11,2	12,5
12 (3,5kW)	12 (3,5kW)	18 (5,3 kW)	--	--	8,8	10,1	11,2	12,5
12 (3,5kW)	12 (3,5kW)	24 (7,0kW)	--	--	8,8	10,1	11,2	12,5
12 (3,5kW)	15 (4,2 kW)	15 (4,2 kW)	--	--	8,8	10,1	11,2	12,5
12 (3,5kW)	15 (4,2 kW)	18 (5,3 kW)	--	--	8,8	10,1	11,2	12,5
12 (3,5kW)	18 (5,3 kW)	18 (5,3 kW)	--	--	8,8	10,1	11,2	12,5
15 (4,2 kW)	15 (4,2 kW)	15 (4,2 kW)	--	--	8,8	10,1	11,2	12,5
15 (4,2 kW)	15 (4,2 kW)	18 (5,3 kW)	--	--	8,8	10,1	11,2	12,5
15 (4,2 kW)	18 (5,3 kW)	18 (5,3 kW)	--	--	**	**	11,2	12,5
05 (1,5 kW)	05 (1,5 kW)	05 (1,5 kW)	05 (1,5 kW)	--	5,9	7,0	7,0	6,8
05 (1,5 kW)	05 (1,5 kW)	05 (1,5 kW)	07 (2,1 kW)	--	6,5	7,7	6,4	7,4
05 (1,5 kW)	05 (1,5 kW)	05 (1,5 kW)	09 (2,6 kW)	--	7,1	8,4	7,0	7,7
05 (1,5 kW)	05 (1,5 kW)	05 (1,5 kW)	12 (3,5kW)	--	7,9	9,5	7,9	8,7
05 (1,5 kW)	05 (1,5 kW)	05 (1,5 kW)	15 (4,2 kW)	--	8,8	9,7	8,8	10,1
05 (1,5 kW)	05 (1,5 kW)	05 (1,5 kW)	18 (5,3 kW)	--	8,8	10,1	9,7	10,6
05 (1,5 kW)	05 (1,5 kW)	05 (1,5 kW)	24 (7,0kW)	--	8,8	10,1	11,2	12,5
05 (1,5 kW)	05 (1,5 kW)	07 (2,1 kW)	07 (2,1 kW)	--	7,1	8,4	7,0	7,7
05 (1,5 kW)	05 (1,5 kW)	07 (2,1 kW)	09 (2,6 kW)	--	7,6	9,1	7,6	8,4
05 (1,5 kW)	05 (1,5 kW)	07 (2,1 kW)	12 (3,5kW)	--	8,5	9,8	8,5	9,3
05 (1,5 kW)	05 (1,5 kW)	07 (2,1 kW)	15 (4,2 kW)	--	9,4	10,3	9,4	10,1
05 (1,5 kW)	05 (1,5 kW)	07 (2,1 kW)	18 (5,3 kW)	--	8,8	10,1	10,3	11,3
05 (1,5 kW)	05 (1,5 kW)	07 (2,1 kW)	24 (7,0kW)	--	8,8	10,1	11,2	12,5
05 (1,5 kW)	05 (1,5 kW)	09 (2,6 kW)	09 (2,6 kW)	--	8,2	9,8	8,2	9,0
05 (1,5 kW)	05 (1,5 kW)	09 (2,6 kW)	12 (3,5kW)	--	8,8	10,1	9,1	10,0
05 (1,5 kW)	05 (1,5 kW)	09 (2,6 kW)	15 (4,2 kW)	--	8,8	10,1	10,0	11,0
05 (1,5 kW)	05 (1,5 kW)	09 (2,6 kW)	18 (5,3 kW)	--	8,8	10,1	10,8	11,9
05 (1,5 kW)	05 (1,5 kW)	12 (3,5kW)	12 (3,5kW)	--	8,8	10,1	10,0	11,0
05 (1,5 kW)	05 (1,5 kW)	12 (3,5kW)	15 (4,2 kW)	--	8,8	10,1	10,8	11,9
05 (1,5 kW)	07 (2,1 kW)	07 (2,1 kW)	07 (2,1 kW)	--	7,6	9,1	7,6	8,4

Ausseneinheit					MUSR30 (R32)		MU5M40 (R410A)	
Inneneinheiten mit Anforderung					Gesamtleistung (kw)			
INNENGERÄT 1	INNENGERÄT 2	INNENGERÄT 3	INNENGERÄT 4	INNENGERÄT 5	Kühlen	Heizen	Kühlen	Heizen
05 (1,5 kW)	07 (2,1 kW)	07 (2,1 kW)	09 (2,6 kW)	--	8,2	9,8	8,2	9,0
05 (1,5 kW)	07 (2,1 kW)	07 (2,1 kW)	12 (3,5kW)	--	8,8	10,1	9,1	10,0
05 (1,5 kW)	07 (2,1 kW)	07 (2,1 kW)	15 (4,2 kW)	--	8,8	10,1	10,0	11,0
05 (1,5 kW)	07 (2,1 kW)	07 (2,1 kW)	18 (5,3 kW)	--	8,8	10,1	10,8	11,9
05 (1,5 kW)	07 (2,1 kW)	09 (2,6 kW)	09 (2,6 kW)	--	8,8	10,1	8,8	9,7
05 (1,5 kW)	07 (2,1 kW)	09 (2,6 kW)	12 (3,5kW)	--	8,8	10,1	9,7	10,6
05 (1,5 kW)	07 (2,1 kW)	09 (2,6 kW)	15 (4,2 kW)	--	8,8	10,1	10,6	11,6
05 (1,5 kW)	07 (2,1 kW)	09 (2,6 kW)	18 (5,3 kW)	--	8,8	10,1	11,2	12,5
05 (1,5 kW)	07 (2,1 kW)	12 (3,5kW)	12 (3,5kW)	--	8,8	10,1	10,6	11,6
05 (1,5 kW)	07 (2,1 kW)	12 (3,5kW)	15 (4,2 kW)	--	8,8	10,1	11,2	12,5
05 (1,5 kW)	07 (2,1 kW)	15 (4,2 kW)	15 (4,2 kW)	--	8,8	10,1	11,2	12,5
05 (1,5 kW)	07 (2,1 kW)	18 (5,3 kW)	15 (4,2 kW)	--	8,8	10,1	11,2	12,5
05 (1,5 kW)	09 (2,6 kW)	09 (2,6 kW)	09 (2,6 kW)	--	8,8	10,1	9,4	10,3
05 (1,5 kW)	09 (2,6 kW)	09 (2,6 kW)	12 (3,5kW)	--	8,8	10,1	10,3	11,3
05 (1,5 kW)	09 (2,6 kW)	09 (2,6 kW)	15 (4,2 kW)	--	8,8	10,1	11,1	12,3
05 (1,5 kW)	09 (2,6 kW)	12 (3,5kW)	15 (4,2 kW)	--	8,8	10,1	11,2	12,5
05 (1,5 kW)	09 (2,6 kW)	15 (4,2 kW)	15 (4,2 kW)	--	8,8	10,1	11,2	12,5
05 (1,5 kW)	09 (2,6 kW)	15 (4,2 kW)	18 (5,3 kW)	--	8,8	10,1	11,2	12,5
05 (1,5 kW)	12 (3,5kW)	12 (3,5kW)	12 (3,5kW)	--	8,8	10,1	11,2	12,5
05 (1,5 kW)	12 (3,5kW)	12 (3,5kW)	18 (5,3 kW)	--	8,8	10,1	11,2	12,5
07 (2,1 kW)	07 (2,1 kW)	07 (2,1 kW)	07 (2,1 kW)	--	8,2	9,8	8,2	9,0
07 (2,1 kW)	07 (2,1 kW)	07 (2,1 kW)	09 (2,6 kW)	--	8,8	10,1	8,8	9,7
07 (2,1 kW)	07 (2,1 kW)	07 (2,1 kW)	12 (3,5kW)	--	8,8	10,1	9,7	10,6
07 (2,1 kW)	07 (2,1 kW)	07 (2,1 kW)	15 (4,2 kW)	--	8,8	10,1	10,6	11,6
07 (2,1 kW)	07 (2,1 kW)	07 (2,1 kW)	18 (5,3 kW)	--	8,8	10,1	11,2	12,5
07 (2,1 kW)	07 (2,1 kW)	07 (2,1 kW)	24 (7,0kW)	--	8,8	10,1	11,2	12,5
07 (2,1 kW)	07 (2,1 kW)	09 (2,6 kW)	09 (2,6 kW)	--	8,8	10,1	9,4	10,3
07 (2,1 kW)	07 (2,1 kW)	09 (2,6 kW)	12 (3,5kW)	--	8,8	10,1	10,3	11,3
07 (2,1 kW)	07 (2,1 kW)	09 (2,6 kW)	15 (4,2 kW)	--	8,8	10,1	11,1	12,3
07 (2,1 kW)	07 (2,1 kW)	09 (2,6 kW)	18 (5,3 kW)	--	8,8	10,1	11,2	12,5
07 (2,1 kW)	07 (2,1 kW)	09 (2,6 kW)	24 (7,0kW)	--	8,8	10,1	11,2	12,5
07 (2,1 kW)	07 (2,1 kW)	09 (2,6 kW)	24 (7,0kW)	--	8,8	10,1	11,2	12,5
07 (2,1 kW)	07 (2,1 kW)	12 (3,5kW)	12 (3,5kW)	--	8,8	10,1	11,1	12,3
07 (2,1 kW)	07 (2,1 kW)	12 (3,5kW)	15 (4,2 kW)	--	8,8	10,1	11,2	12,5
07 (2,1 kW)	07 (2,1 kW)	15 (4,2 kW)	15 (4,2 kW)	--	8,8	10,1	11,2	12,5
07 (2,1 kW)	07 (2,1 kW)	12 (3,5kW)	18 (5,3 kW)	--	8,8	10,1	11,2	12,5
07 (2,1 kW)	07 (2,1 kW)	15 (4,2 kW)	18 (5,3 kW)	--	8,8	10,1	11,2	12,5
07 (2,1 kW)	07 (2,1 kW)	12 (3,5kW)	24 (7,0kW)	--	**	**	11,2	12,5
07 (2,1 kW)	07 (2,1 kW)	18 (5,3 kW)	18 (5,3 kW)	--	**	**	11,2	12,5
07 (2,1 kW)	09 (2,6 kW)	09 (2,6 kW)	09 (2,6 kW)	--	8,8	10,1	10,0	11,0
07 (2,1 kW)	09 (2,6 kW)	09 (2,6 kW)	12 (3,5kW)	--	8,8	10,1	10,8	11,9
07 (2,1 kW)	09 (2,6 kW)	09 (2,6 kW)	15 (4,2 kW)	--	8,8	10,1	11,2	12,5
07 (2,1 kW)	09 (2,6 kW)	09 (2,6 kW)	18 (5,3 kW)	--	8,8	10,1	11,2	12,5
07 (2,1 kW)	09 (2,6 kW)	09 (2,6 kW)	24 (7,0kW)	--	**	**	11,2	12,5
07 (2,1 kW)	09 (2,6 kW)	12 (3,5kW)	12 (3,5kW)	--	8,8	10,1	11,2	12,5
07 (2,1 kW)	09 (2,6 kW)	12 (3,5kW)	15 (4,2 kW)	--	8,8	10,1	11,2	12,5
07 (2,1 kW)	09 (2,6 kW)	15 (4,2 kW)	15 (4,2 kW)	--	8,8	10,1	11,2	12,5
07 (2,1 kW)	09 (2,6 kW)	12 (3,5kW)	18 (5,3 kW)	--	8,8	10,1	11,2	12,5
07 (2,1 kW)	09 (2,6 kW)	12 (3,5kW)	24 (7,0kW)	--	**	**	11,2	12,5
07 (2,1 kW)	12 (3,5kW)	12 (3,5kW)	12 (3,5kW)	--	8,8	10,1	11,2	12,5
07 (2,1 kW)	12 (3,5kW)	12 (3,5kW)	15 (4,2 kW)	--	8,8	10,1	11,2	12,5
07 (2,1 kW)	12 (3,5kW)	12 (3,5kW)	18 (5,3 kW)	--	**	**	11,2	12,5
09 (2,6 kW)	09 (2,6 kW)	09 (2,6 kW)	09 (2,6 kW)	--	8,8	10,1	10,6	11,6
09 (2,6 kW)	09 (2,6 kW)	09 (2,6 kW)	12 (3,5kW)	--	8,8	10,1	11,2	12,5
09 (2,6 kW)	09 (2,6 kW)	09 (2,6 kW)	15 (4,2 kW)	--	**	10,1	11,2	12,5
09 (2,6 kW)	09 (2,6 kW)	09 (2,6 kW)	18 (5,3 kW)	--	8,8	10,1	11,2	12,5
09 (2,6 kW)	09 (2,6 kW)	09 (2,6 kW)	24 (7,0kW)	--	**	**	11,2	12,5
09 (2,6 kW)	09 (2,6 kW)	12 (3,5kW)	12 (3,5kW)	--	8,8	10,1	11,2	12,5
09 (2,6 kW)	09 (2,6 kW)	12 (3,5kW)	15 (4,2 kW)	--	8,8	10,1	11,2	12,5
09 (2,6 kW)	09 (2,6 kW)	12 (3,5kW)	18 (5,3 kW)	--	8,8	10,1	11,2	12,5
09 (2,6 kW)	12 (3,5kW)	12 (3,5kW)	12 (3,5kW)	--	8,8	10,1	11,2	12,5
09 (2,6 kW)	12 (3,5kW)	12 (3,5kW)	18 (5,3 kW)	--	**	**	11,2	12,5
12 (3,5kW)	12 (3,5kW)	12 (3,5kW)	12 (3,5kW)	--	8,8	10,1	11,2	12,5
05 (1,5 kW)	05 (1,5 kW)	05 (1,5 kW)	05 (1,5 kW)	05 (1,5 kW)	7,4	8,8	7,3	8,1
05 (1,5 kW)	05 (1,5 kW)	05 (1,5 kW)	05 (1,5 kW)	07 (2,1 kW)	7,9	9,5	7,9	8,7
05 (1,5 kW)	05 (1,5 kW)	05 (1,5 kW)	05 (1,5 kW)	09 (2,6 kW)	8,5	9,8	8,5	9,3
05 (1,5 kW)	05 (1,5 kW)	05 (1,5 kW)	05 (1,5 kW)	12 (3,5kW)	8,8	10,1	9,4	10,3
05 (1,5 kW)	05 (1,5 kW)	05 (1,5 kW)	05 (1,5 kW)	15 (4,2 kW)	8,8	10,1	10,3	12,5
05 (1,5 kW)	05 (1,5 kW)	05 (1,5 kW)	05 (1,5 kW)	18 (5,3 kW)	8,8	10,1	11,1	12,3
05 (1,5 kW)	05 (1,5 kW)	05 (1,5 kW)	05 (1,5 kW)	24 (7,0kW)	8,8	10,1	11,2	12,5
05 (1,5 kW)	05 (1,5 kW)	05 (1,5 kW)	07 (2,1 kW)	07 (2,1 kW)	8,5	9,8	8,5	9,3
05 (1,5 kW)	05 (1,5 kW)	05 (1,5 kW)	07 (2,1 kW)	09 (2,6 kW)	8,8	10,1	9,1	10,0
05 (1,5 kW)	05 (1,5 kW)	05 (1,5 kW)	07 (2,1 kW)	12 (3,5kW)	8,8	10,1	10,0	11,0
05 (1,5 kW)	05 (1,5 kW)	05 (1,5 kW)	07 (2,1 kW)	15 (4,2 kW)	8,8	10,1	10,8	12,5
05 (1,5 kW)	05 (1,5 kW)	05 (1,5 kW)	07 (2,1 kW)	18 (5,3 kW)	8,8	10,1	11,2	12,5
05 (1,5 kW)	05 (1,5 kW)	05 (1,5 kW)	07 (2,1 kW)	24 (7,0kW)	8,8	10,1	11,2	12,5
05 (1,5 kW)	05 (1,5 kW)	05 (1,5 kW)	09 (2,6 kW)	09 (2,6 kW)	8,8	10,1	9,7	10,6

Nennkälteleistung aller angeschlossenen Inneneinheiten	Maximale Anzahl der angeschlossenen Inneneinheiten					
	7		8		9	
	Gesamtkälteleistung (kW)					
Index	Kühlen	Heizen	Kühlen	Heizen	Kühlen	Heizen
16	5,0	6,3	x	x	x	x
18	5,2	6,6	x	x	x	x
19	5,4	6,8	5,4	6,8	x	x
20	5,7	7,0	5,7	7,1	x	x
21	5,9	7,2	6,0	7,5	x	x
22	6,1	7,5	6,3	7,8	x	x
23	6,4	7,7	6,6	8,2	6,6	8,2
24	6,6	7,9	6,9	8,5	6,9	8,5
25	6,9	8,2	7,1	8,8	7,1	8,8
26	7,1	8,4	7,4	9,1	7,4	9,1
27	7,3	8,6	7,7	9,4	7,7	9,4
28	7,6	8,8	8,0	9,7	8,0	9,7
29	7,8	9,1	8,3	10,0	8,3	10,0
30	8,0	9,3	8,6	10,3	8,6	10,3
31	8,3	9,5	8,9	10,6	8,9	10,6
32	8,5	9,7	9,1	10,9	9,1	10,9
33	8,7	10,0	9,4	11,2	9,4	11,2
34	9,0	10,2	9,7	11,5	9,7	11,5
35	9,2	10,4	10,0	11,8	10,0	11,8
36	9,4	10,7	10,0	12,1	10,3	12,1
37	9,7	10,9	10,6	12,4	10,6	14,4
38	9,9	11,1	10,9	12,7	10,9	12,7
39	10,2	11,3	11,2	13,0	11,2	13,0
40	10,4	11,6	11,4	13,3	11,4	13,3
41	10,6	11,8	11,7	13,6	11,7	13,6
42	10,9	12,0	12,0	13,9	12,0	13,9
43	10,9	12,1	12,3	14,2	12,3	14,2
44	10,9	12,2	12,6	14,5	12,6	14,5
45	10,9	12,2	12,9	14,8	12,9	14,8
46	10,9	12,3	13,2	15,1	13,2	15,1
47	10,9	12,4	13,4	15,4	13,4	15,4
48	10,9	12,4	13,7	15,7	13,7	15,7
49	11,2	12,5	14,0	16,0	14,0	16,0
50	11,2	12,6	14,1	16,0	14,1	16,1
51	11,3	12,6	14,2	16,1	14,2	16,2
52	11,3	12,7	14,3	16,1	14,3	16,3
53	11,4	12,7	14,4	16,2	14,4	16,4
54	11,4	12,8	14,5	16,2	14,5	16,5
55	**	**	14,6	16,2	14,6	16,6
56	**	**	14,8	16,3	14,8	16,7
57	**	**	14,9	16,3	14,9	16,8
58	**	**	15,0	16,4	15,0	16,9
59	**	**	15,1	16,4	15,1	17,0
60	**	**	15,2	16,4	15,2	17,1
61	**	**	15,3	16,5	15,3	17,2
62	**	**	15,4	16,5	15,4	17,3
63	**	**	15,5	16,6	15,5	17,4
64	**	**	**	**	15,6	17,5
65	**	**	**	**	15,7	17,5
66	**	**	**	**	15,8	17,6
67	**	**	**	**	15,9	17,7
68	**	**	**	**	16,0	17,8
69	**	**	**	**	16,1	17,8
70	**	**	**	**	16,3	17,9
71	**	**	**	**	16,4	18,0
72	**	**	**	**	16,5	18,0
73	**	**	**	**	16,5	18,0

SINGLE SPLIT























































SCAC SINGLE-SPLIT

PRODUKTPROGRAMM

STANDARD INVERTER

kBTu/h	Typ kW	STANDARD INVERTER (R32)					STANDARD INVERTER (R410A)					
		Decken- kassetten	Kanalgeräte		Unterdecken- gerät	ODU		Kanal- geräte (hohe Pressung)	Decke & Boden / Abgehängte Decken	Konsolen/ Wandgeräte/ Standruhen	ODU	
			mittlere/hohe Pressung	niedrige Pressung		1 Ø	3 Ø				1 Ø	3 Ø
9	2,5	 CT09R.NR0	 CL09R.N20	 CL09R.N20	 UV09R.N10	 UU09WR.U0		 CV09.NE2	 CQ09.NA0	 UU09W.U0		
12	3,5	 CT12R.NR0	 CL12R.N20	 CL12R.N20	 UV12R.N10	 UU12WR.U0		 CV12.NE2	 CQ12.NA0	 UU12W.U0		
18	5,0	 CT18R.NQ0	 CM18R.N10	 CL18R.N20	 UV18R.N10	 UU18WR.U20			 CQ18.NA0	 UU18W.UE4		
24	7,1	 CT24R.NP0	 CM24R.N10	 CL24R.N30	 UV24R.N10	 UU24WR.U40						
36	10,0	 UT36R.NM0	 UM36R.N20*		 UV36R.N20		 UU37WR.U30		 UJ36.NV3		 UU37W.U02	
42	12,5	 UT42R.NM0	 UM42R.N20		 UV42R.N20		 UU43WR.U30					
48	14,0	 UT48R.NM0	 UM48R.N30		 UV48R.N20		 UU49WR.U30					
60	15,0	 UT60R.NM0	 UM60R.N30		 UV60R.N20		 UU61WR.U30					
70	20,0							 UB70.N94			 UU70W.U34	
85	25,0							 UB85.N94			 UU85W.U74	

* Erhältlich ab April 2019.

Aufgrund kontinuierlicher Produktverbesserungen ist es möglich, dass Produktspezifikationen, -design und -funktionen ohne vorherige Ankündigung abweichen.

FUNKTIONSÜBERSICHT

Kategorie		Standard inverter (R32)							STANDARD INVERTER (R410A)		
		9	12	18	24	36	42	48	60	70	85
kBTu/h		2,5	3,5	5,0	7,1	10,0	12,5	14,0	15,0	20,0	25,0
kW		2,5	3,5	5,0	7,1	10,0	12,5	14,0	15,0	20,0	25,0
Energieeffizienz	Neuer Typ Scroll-Kompressor					•	•	•	•		
	BLDC Kompressor & Lüfter Motor	•	•	•	•	•	•	•	•	•	•
	Eurovent Zertifizierung	•	•	•	•	•	•	•	•	•	•
	Variable Spannungssteuerung			•	•	•	•	•	•	•	•
	Wide Louver Fin	•	•	•	•	•	•	•	•	•	•
	Optimierte Wärmetauscher Pfade			•	•	•	•	•	•	•	•
	Power Saving Start up	•	•	•	•	•	•	•	•	•	•
	Schnelle Betriebsreaktion	•	•	•	•	•	•	•	•	•	•
	Peak Current Control			•	•	•	•	•	•	•	•
	Mode Lock	•**	•**	•	•	•	•	•	•	•	•
Standby Modus	•	•	•	•	•	•	•	•	•	•	
Haltbarkeit	Ocean black fin Wärmetauscher	•	•	•	•	•	•	•	•		
Schnelles Kühl- & Heizen	Erzwungener Kühlbetrieb			•	•	•	•	•	•	•	•
Komfort	Nachtruhe			•	•	•	•	•	•	•	•
Smart	Externer Kontakt Aussen					•	•	•	•	•	•
	LG MV	•	•	•	•	•	•	•	•	•	•
	Wochenprogramm*	•	•	•	•	•	•	•	•	•	•
	PI-485 Verbindung			•	•	•	•	•	•	•	•
	Wi-Fi Ready***	•	•	•	•	•	•	•	•		
Fremdverdampfer	Rückluftsteuerung			•	•	•	•	•	•	•	•
	0-10V Steuerung			•	•	•	•	•	•	•	•

* Wöchentliches Programm ist mit Fernbedienung programmierbar

** Mit Steuerung PREMTB001 / PREMTB001 / PREMTB100 / PREMTB10

*** Available with LG Wi-Fi modem(PWFMDD200) and it is applicable to the indoor unit

REVOLUTIONÄRER KOMPRESSOR

R1 Kompressor



Neues Konzept mit durchgehender Welle und doppelseitiger Lagerung

- sehr ruhiger und stabiler Verdichterlauf
- erhöhte Standzeit des Verdichters
- sehr geringes Betriebsgeräusch

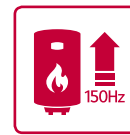

Erhöhter Drehzahlbereich bis max. 150 Hz

- verbesserte Effektivität
- verbesserte Heizleistung
- dynamischeres Regelverhalten



Hocheffiziente Zentrifugalölabscheidung mit Ölabscheideführung

- reduziert den unerwünschten Ölauswurf
- dadurch gesteigerte Energieeffizienz



Kompressionskammer im unteren Verdichterbereich

- erhöht drastisch die Stabilität der beweglichen Bauteile
- geringeres Gewicht
- sehr ruhiger vibrationsfreier Betrieb

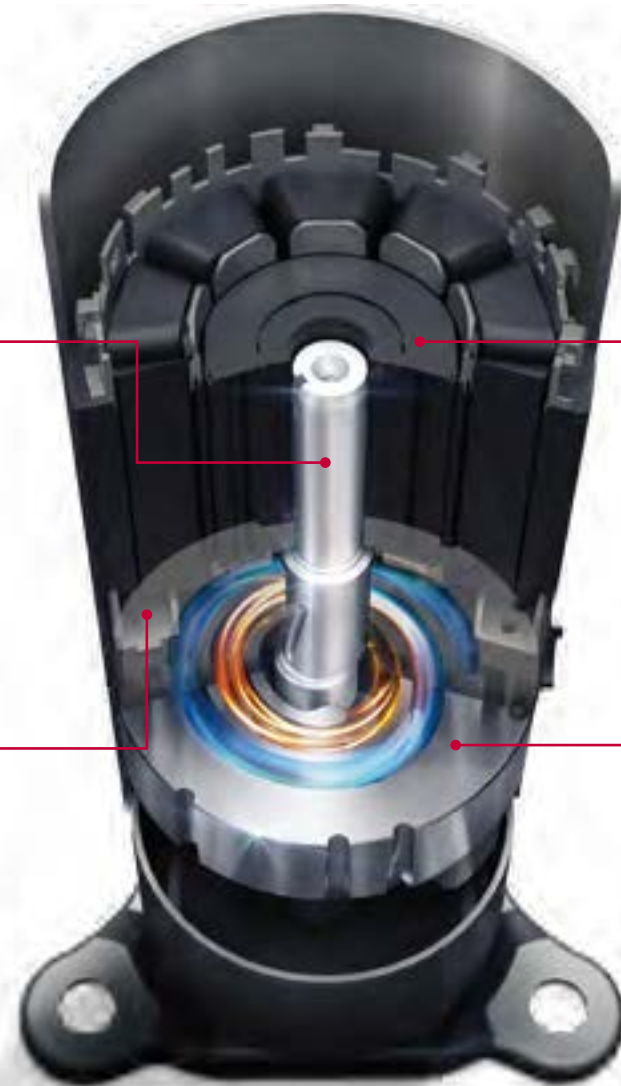

R1 Kompressor

ENERGIEEFFIZIENZ

Revolutionärer Scroll-Verdichter

Der Scroll-Verdichter der neusten Generation wird wegen seiner hohen Effizienz und Zuverlässigkeit eingesetzt. Dieser Kompressortyp ist die Weiterentwicklung des herkömmlichen Scroll-Verdichters. Insbesondere wurde die Neigungsbewegung optimiert. Darüber hinaus wurde der Betriebsbereich des Kompressors im Vergleich zum herkömmlichen Modell verbessert.

- Einfach konstruierter Scroll-Verdichter
- Hohe Effizienz (geringe Leistung bei geringer Geschwindigkeit/Gesamteffizienz)
- Geringer Geräuschpegel (hohe Geschwindigkeit möglich)
- Verbesserte Neigungsbewegung der Schnecke
- 20 % Gewichtsreduktion (zu herkömmlichem Verdichter)

Anwendbare Modelle: UU36WR, UU37WR, UU42WR, UU43WR, UU48WR, UU49WR, UU60WR, UU61WR

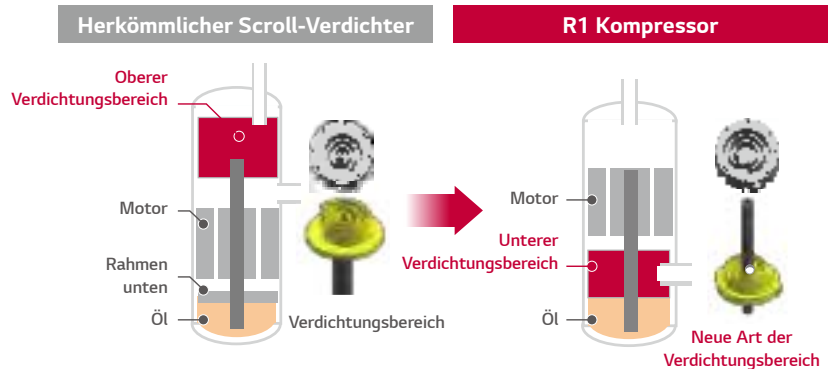

SCAC SINGLE-SPLIT

Jahreszeitbedingte Energieeffizienz

SEER 20 %, SCOP 13 % Verbesserung
(im Vergleich zu Rotary)

* Interne Testergebnisse von LG, basierend auf Single Split 10 kW CST

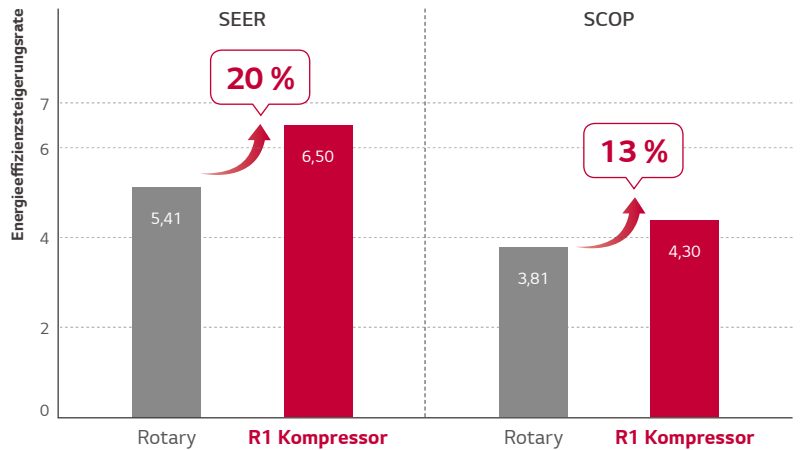

Breiter Betriebsbereich

- Optimiert für verschiedene Kühl- & Heizlastbetriebe
- Weltbeste Kompressorgeschwindigkeit (bis zu 150 Hz)
- Auch für Niedriglastbetrieb optimiert (bis zu 10 Hz)
(höhere Effizienz/verbesserter Komfort)

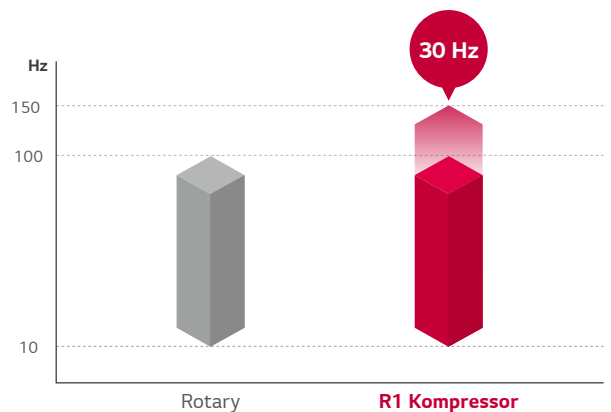

ENERGIEEFFIZIENZ

Energiesparmodus starten

Die kommerziellen Klimaanlage von LG ändern automatisch die Temperatur der austretenden Luft, indem die Kühlmitteltemperatur auf Grundlage der Differenz zwischen tatsächlicher und angestrebter Temperatur geregelt wird. Während des Kühlbetriebs wird die Verdampfungstemperatur steigen, wenn die Temperaturdifferenz sinkt. Dies führt zu äußerst angenehmer Innenluft bei gleichzeitiger Minimierung des Energieverbrauchs.

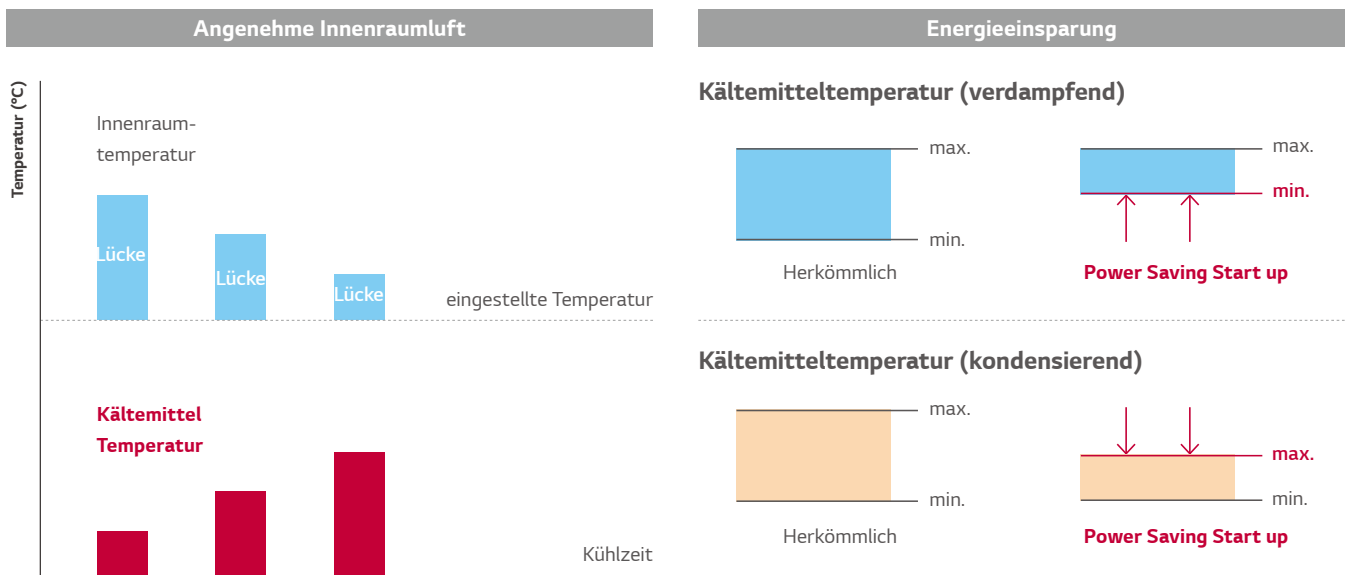

Smarter Sensor

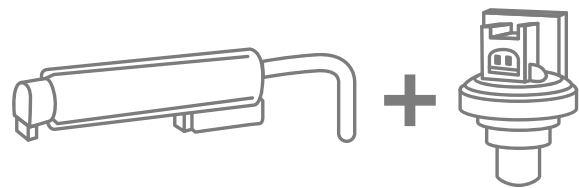
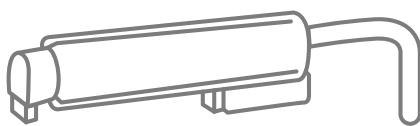

Herkömmlich

- Schritt 1** Erkennt die aktuelle Temperatur des Kühlmittels, der Innen- und Außentemperatur.
- Schritt 2 Druckschätzung** Misst die Temperatur, um den Kompressor zu betreiben, auf Grundlage der jeweiligen Temperaturdaten.

Dieser Algorithmus wird wahrscheinlich eher durch Temperaturveränderungen beeinflusst, sodass er mehr Zeit für die Berechnung des richtigen Betriebsbereichs des Kompressors benötigt, um den Zielwert zu erreichen.

Standard Inverter

- Schritt 1** Erkennt den Kühlmitteldruck und dessen Temperatur gleichzeitig, um sicherzustellen, dass der Kompressor für das Erreichen der Zieltemperatur bereit ist.

Das stellt sicher, dass der Zielwert bei effizientem und verlässlichem Betrieb erreicht wird.

Spitzenstromregelung

Die Spitzenstromregelungsfunktion verhindert, dass die Klimaanlage mit maximaler Last läuft während aktuelle Systemeinstellungen beibehalten werden, damit der Energieverbrauch gesenkt wird. Diese Funktion hilft, Energiekosten während Spitzenzeiten, wenn die Energiepreise viel höher sind, zu minimieren.

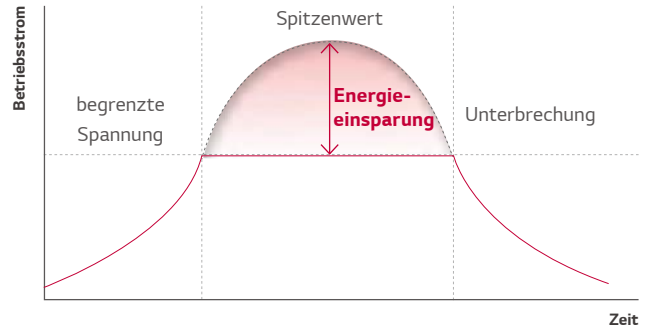

* Standard Inverter: Kapazität über 5 kW

Modus Sperre

Stellen Sie den Betriebsmodus auf Nur Kühlen oder Nur Heizen; entweder durch Anpassung der Kabelfernbedienung oder Einstellung des DIP-Schalters, um die Kombination aus Kühlen und Heizen zu verhindern. (Manche Modelle benötigen die Kabelfernbedienung für die Funktion Mode Lock, siehe Tabelle Leistungsmerkmale)

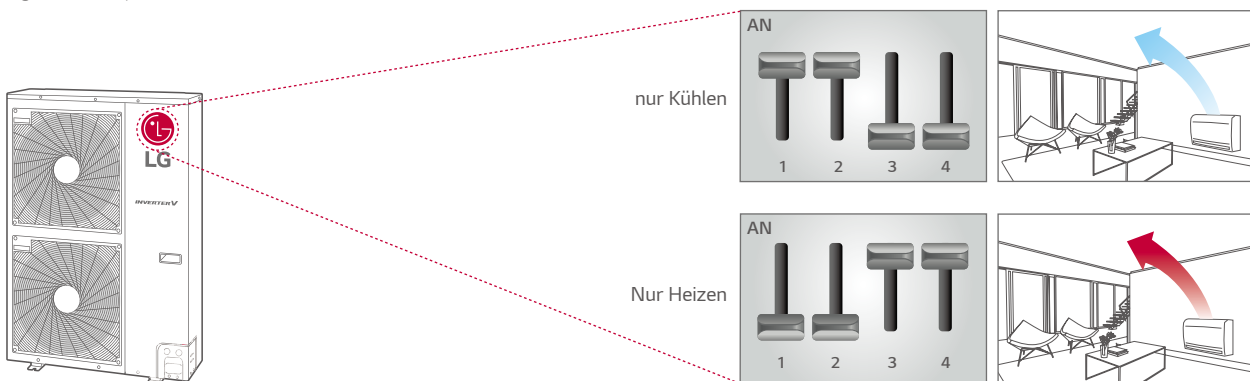

Standby-Modus

Der Standard Inverter kann den Energieverbrauch minimieren, indem das PCB bis auf das MICOM, das Signale erhält, ausgeschaltet wird.

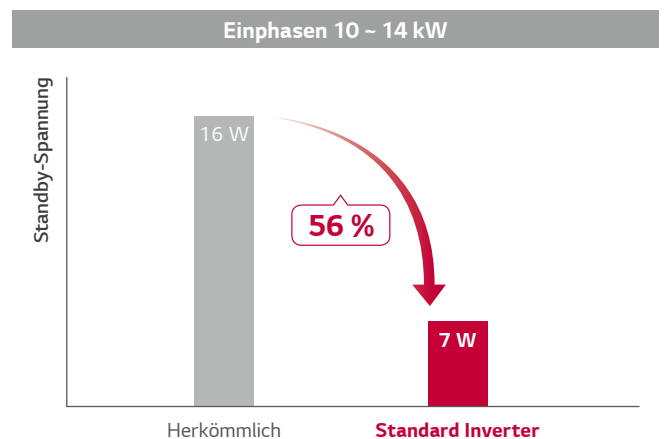

Die Produkte, auf die das zutrifft, sind unter „Leistungsmerkmale“ zu finden.

LANGLEBIGKEIT

Ocean Black Fin

LGs exklusiver „Ocean Black Fin“- Wärmetauscher wurde speziell für eine verbesserte Korrosionsbeständigkeit entwickelt.

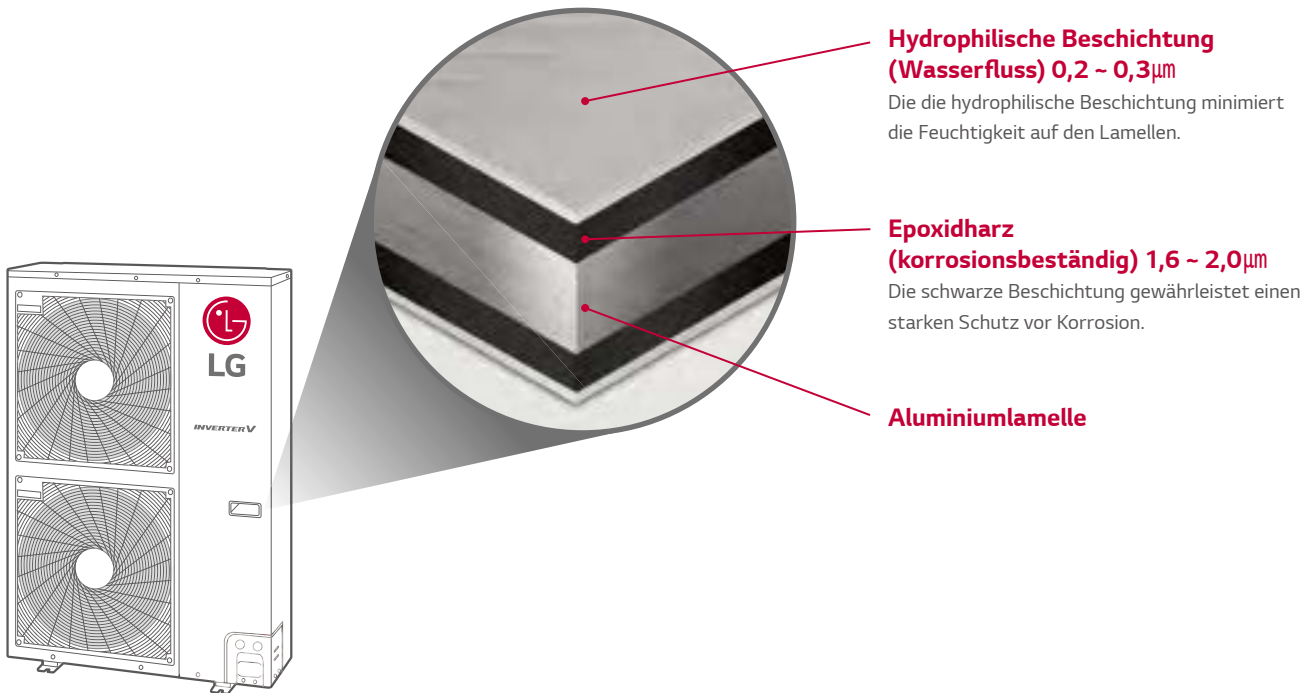

Geprüfter Schutz



- Testmethode B gemäß ISO 21207, 6,2 & Anhang A
- Testbedingungen: Salzbelastung + Umgebung mit starkem Industriebetrieb/Verkehr (NO₂/SO₂)
- * Basierend auf 1.500 Teststunden

SCHNELLES KÜHLEN & HEIZEN

Erzwungener Kühlbetrieb

Diese Funktion ermöglicht die Wiederauffüllung oder das Pump-down des Kältemittels, unabhängig von der Innentemperatur. Bitte beachten Sie, dass diese Funktion verwendet werden kann, wenn Einheiten bewegt oder repariert werden.

Auffüllung

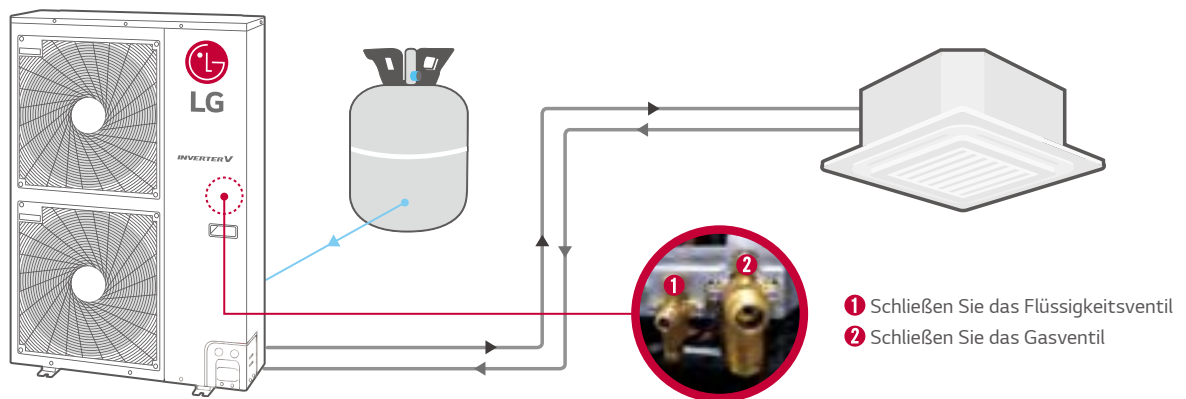

Pump-down

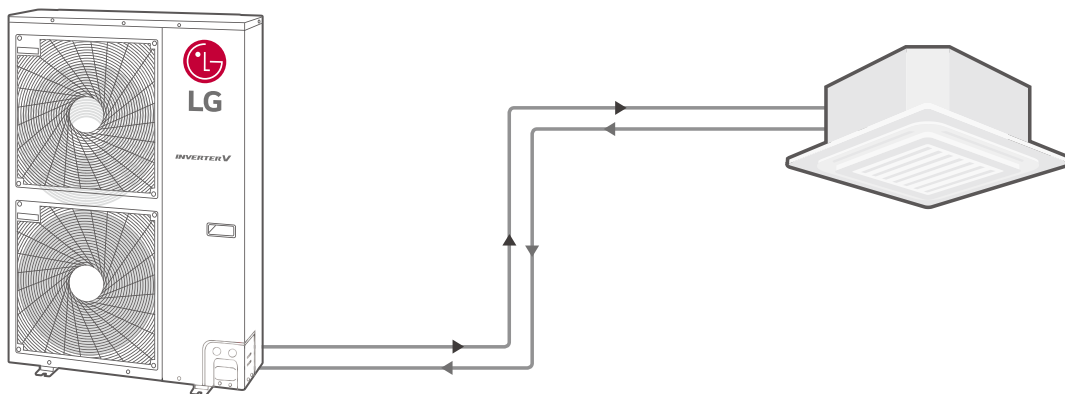

KOMFORT

Flüsterbetrieb

Diese Funktion ermöglicht den geräuscharmen Betrieb bei Nacht, indem einfach auf der Platine der Außeneinheit der DIP-Schalter eingestellt wird.

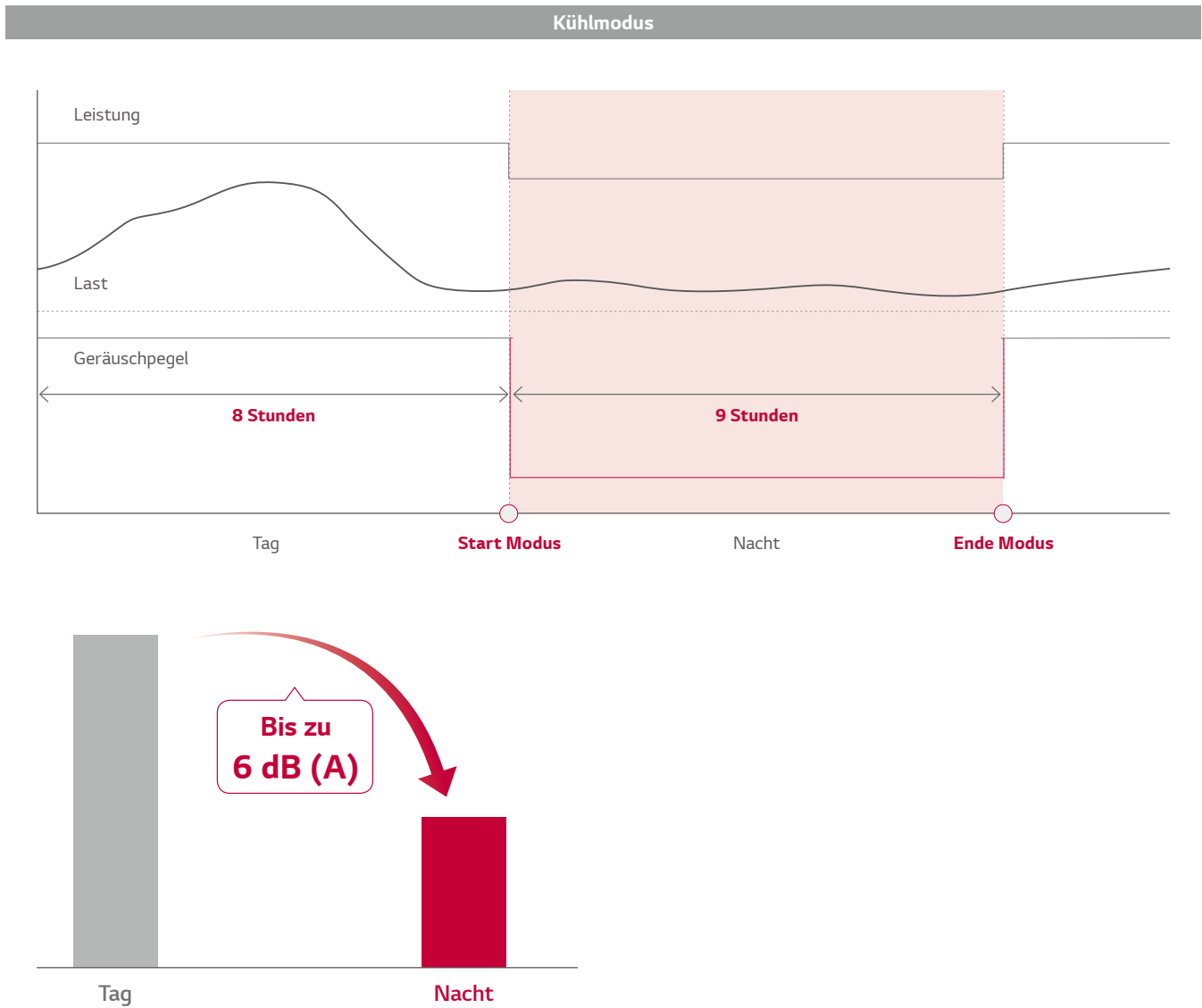

* Diese Funktion ist nur für den Kühlmodus verfügbar.
* Möchten Sie den Nachtruhe-Modus beenden, stellen Sie den DIP-Schalter zurück.
* Interne Testergebnisse von LG, basierend auf UU37WR

SMARTE FUNKTIONEN

Externer Kontakt

Die Klimaanlage können sofort mit externen Kontakt im Aussengerät ein- und ausgeschaltet werden.

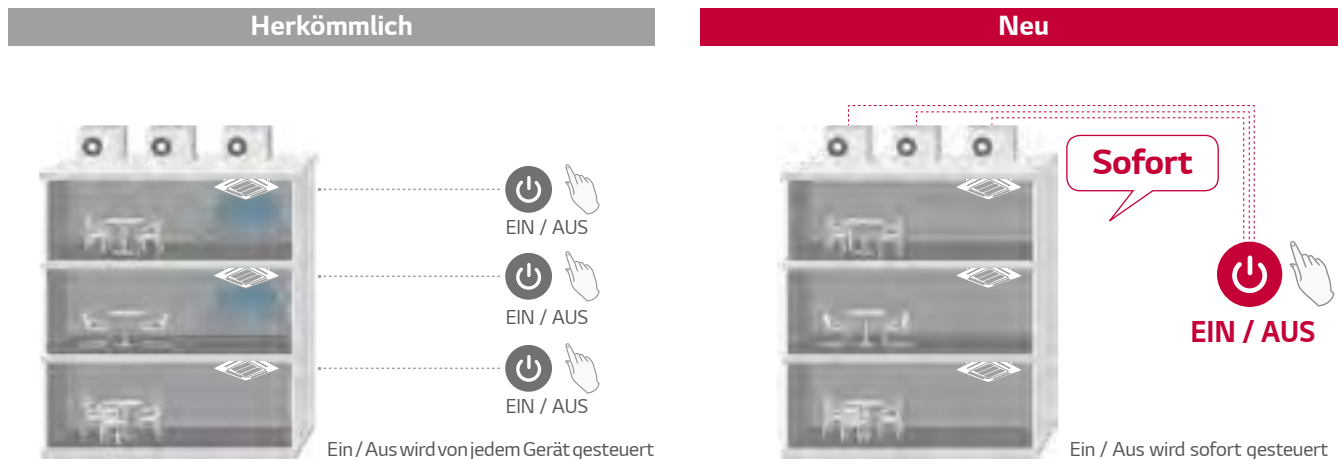

SCAC SINGLE-SPLIT

LG MV (LG DIAGNOSE TOOL)

Das LG MV hilft bei der Inspektion oder Verwaltung der Klimageräte. Informationen werden je nach Produkttyp bereitgestellt. (Single Split & Multi Split)



Das LG MV stellt Zyklusinformationen mit Diagrammen zur Verfügung und kann die akkumulierten Daten als Graphen darstellen lassen. Ein Techniker kann einfach den Fehlerstatus überprüfen, indem er die Fehlercodeliste aufruft. (Troubleshooting Guide)

Fehlercodeliste

Fehlercode	Inhalt
01	Lufttemperatursensor der Inneneinheit
02	Einlass Temperatursensor der Inneneinheit
03	Kommunikationsfehler : Kabelgebundene Fernbedienung ↔ Inneneinheit

•
•
•

SMARTE FUNKTIONEN

Wochenprogramm

Sie können bis zu 2 Reservierungen für einen Tag und bis zu 14 Reservierungen für eine Woche erstellen.

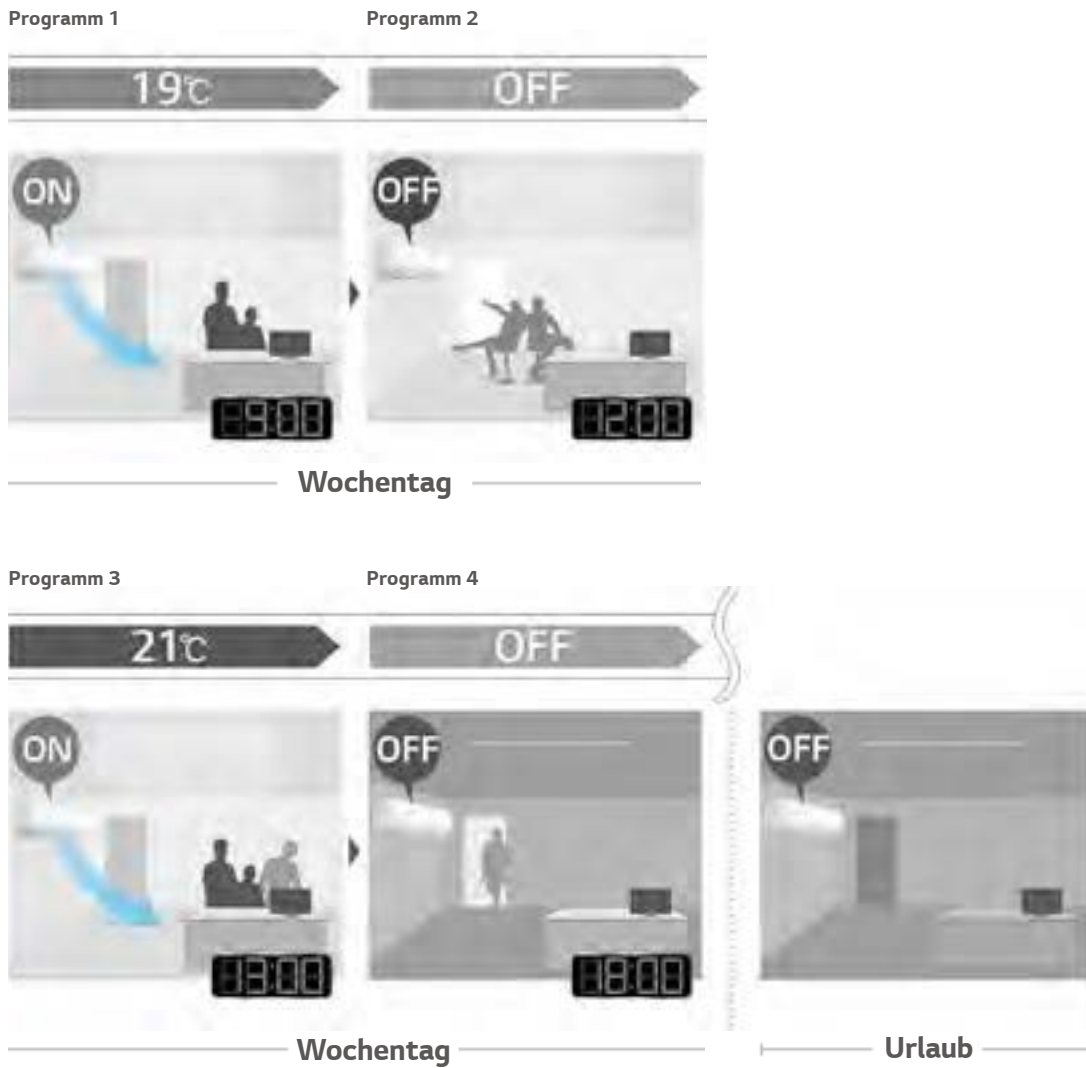

Internetsteuerung (W-LAN)

Steuern Sie mit internetfähigen Geräten wie Android- oder iOS-basierten Smartphones Ihre Klimaanlage von LG.
Ein WLAN-Modem (PWFMD200) muss zusätzlich installiert sein.

Greifen Sie von überall und jederzeit auf Klimaanlage von LG zu

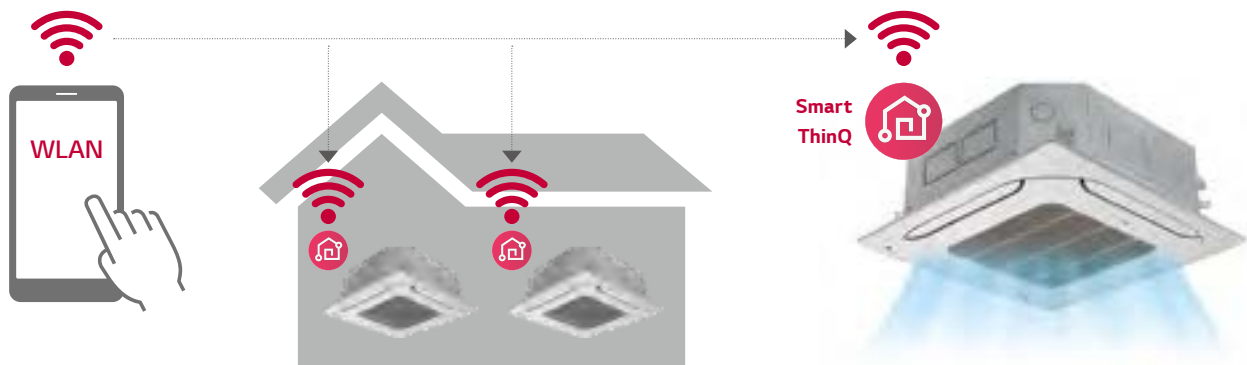

SCAC SINGLE-SPLIT

Unterschiedliche, einfach zu steuernde Funktionen

- AN/AUS
- Betriebsmodus
- Aktuelle Temperatur
- Temperatureinstellung
- Lamellensteuerung
- Programm
- Energieüberwachung
- Filtermanagement

Suchen Sie nach „LG SmartThinQ“ bei Google Market oder im Appstore und laden Sie die App herunter.



LEISTUNG

Breiter Betriebsbereich

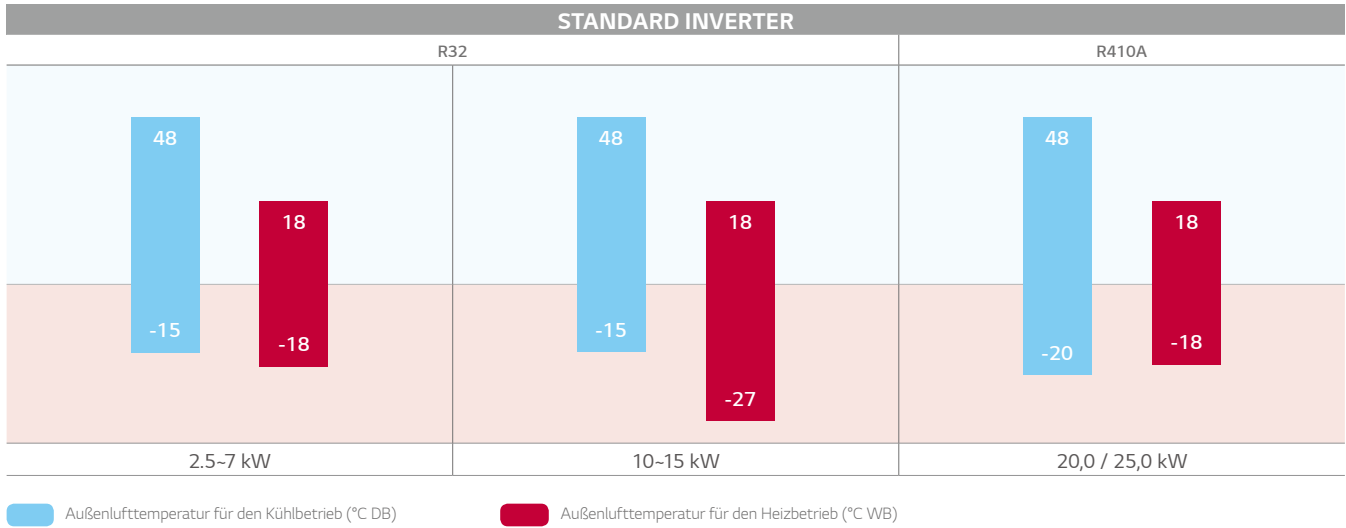

Stabiler Betrieb

Hohe und stabile Kühlleistung bei niedrigen Temperaturen.

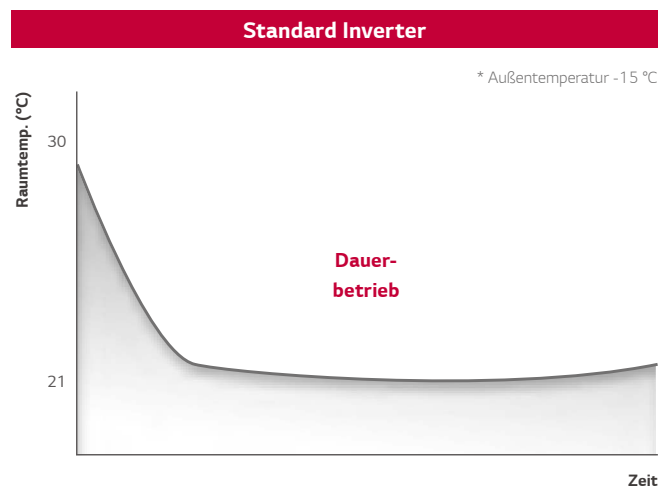
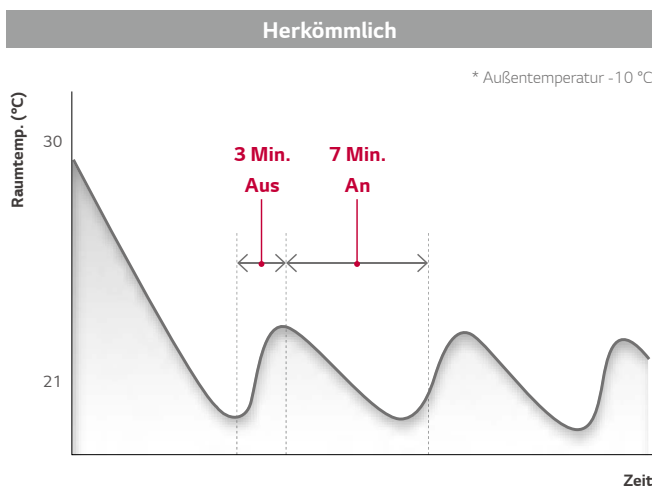

RUHIGER BETRIEB

Verbessertes Gitter & Lüfter

Das verbesserte Gitter-Design der Außeneinheit verteilt die Luft effizienter und sorgt so für einen besseren Wärmeaustauschprozess und geringeren Geräuschpegel. Der neue axiale Lüfter verfügt über eine verdichtete Vorderkante und eine glatte Hinterkante. Dies führt nicht nur zu hoher Effizienz, wenig Geräusentwicklung und einem breiten Lüfter, sondern auch einem verbesserten Luftdurchsatz.

Gitter

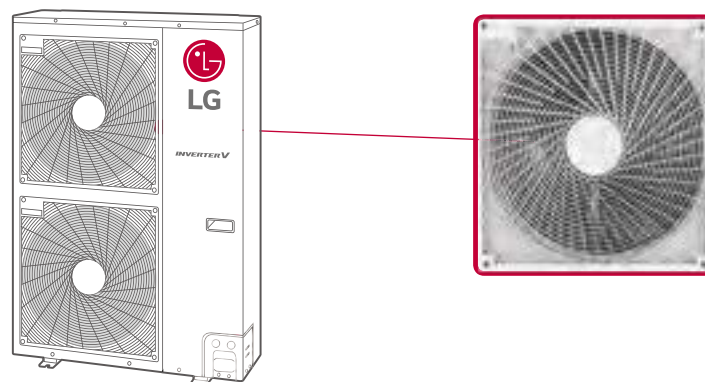

Lüfter Typ 1

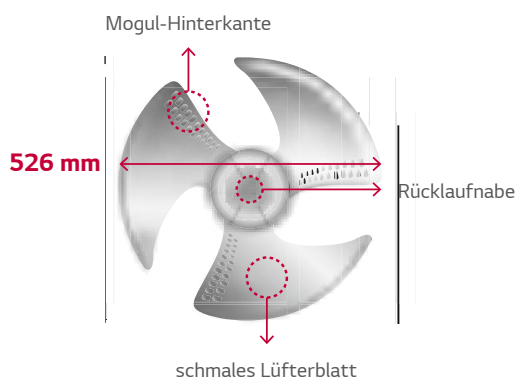

Lüfter Typ 2

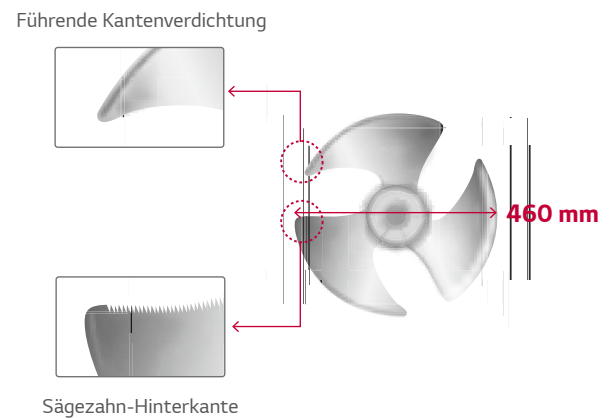

DECKENKASSETTEN



DECKENKASSETTEN

Kompakte Größe

Das schlanke, kompakte Design der Inneneinheit ermöglicht eine Installation auch in sehr niedrigen Zwischendecken.

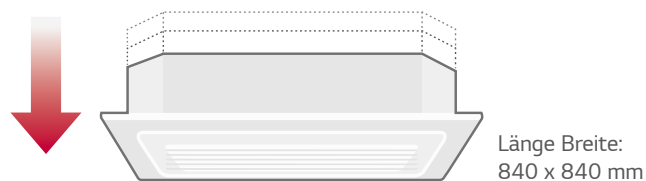

Standard Inverter	Höhe
7,1 - 8,0 kW	204 mm
10,0 kW	246 mm
12,5 - 15 kW	288 mm

Euro-Raster Blende (620x620) – Kompaktes und stylisches Design

Die neue 4-Wege-Kassettenblende ist einteilig und platzsparend konstruiert und passt somit perfekt in jedes Euroraster.

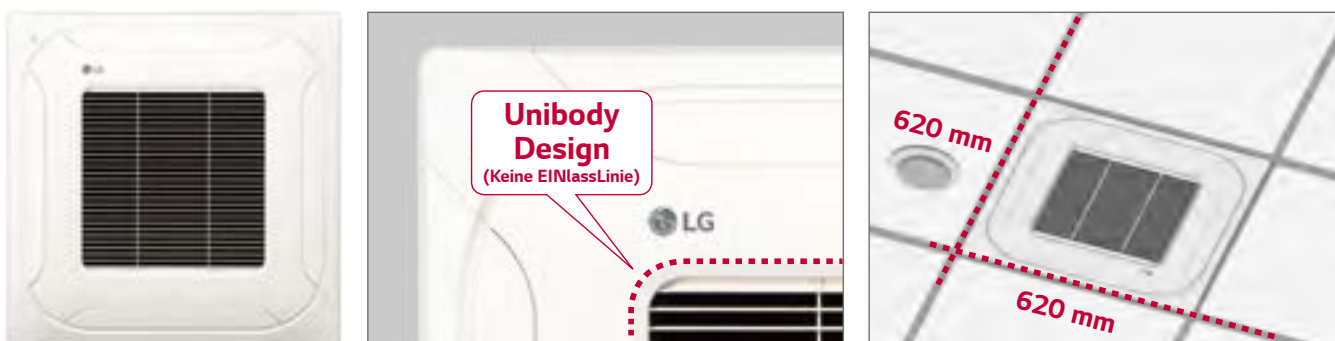

Modus für hohe Decken

Der Modus für hohe Decken bietet kraftvolle Kühlung und Heizen für bis zu 4,20 m Höhe vom Boden bis zur Decke.

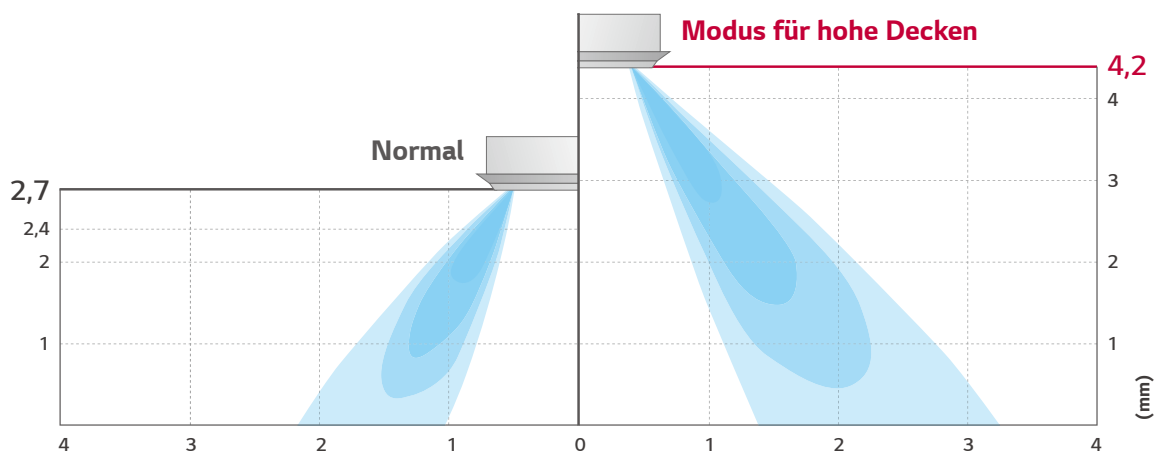

DECKENKASSETTEN

Sensoren zur Personenerkennung & Feuchtigkeitsmessung



Sensor zur Personenerkennung (PTVSMA0)

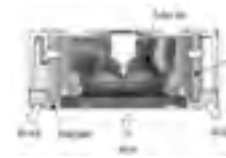

Anbringung des Sensors zur Personenerkennung

Der optische Sensor

- Spart Energie
- Sorgt für angenehmen Luftstrom
- Sensor ist optional erhältlich
- kann nur mit PT-MCHW0 verwendet werden

Angenehm und stromsparend Steuerung der Luftfeuchtigkeit

Der Feuchtigkeitssensor

- Spart Energie
- (Für den Einsatz des Feuchtigkeitssensors sind die neuen Fernbedienungen PREMTB100 oder PREMTBB10 notwendig.)

Erfassung

Bewegungsmelder prüfen alle 20 Sekunden auf menschliche Aktivität.



20 Sekunden



Erfassungsbereich



Höhe 3,2 (15 x 8 m)



Höhe 3,5 (16 x 10 m)



Der Sensor kann um 90° gedreht werden mit einer Erfassung von 12 x 6 m → 6 x 12 m

950/620 Blende – Breiter Luftstrom

Die verbesserten Lamellen ermöglichen eine gleichmäßige Luft- und Temperaturverteilung.

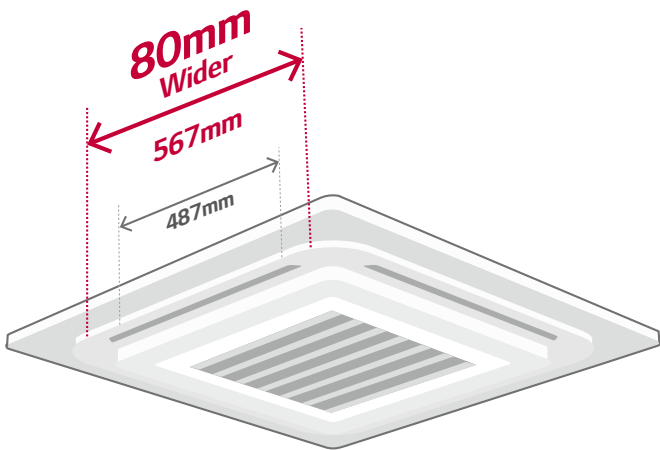

Herkömmlich



LG Kasette



Unabhängige Lamellensteuerung

Über eigene Motoren werden die Lamellen getrennt gesteuert, um alle vier Lamellen unabhängig voneinander bewegen zu können.

Steuerung aller Lamellen

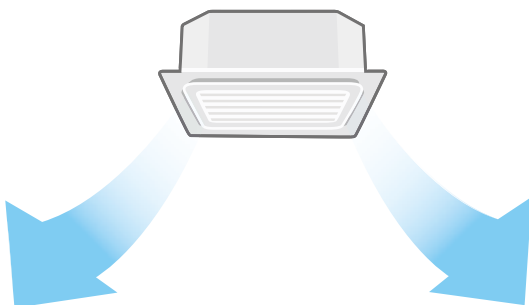

Unabhängige Lamellensteuerung

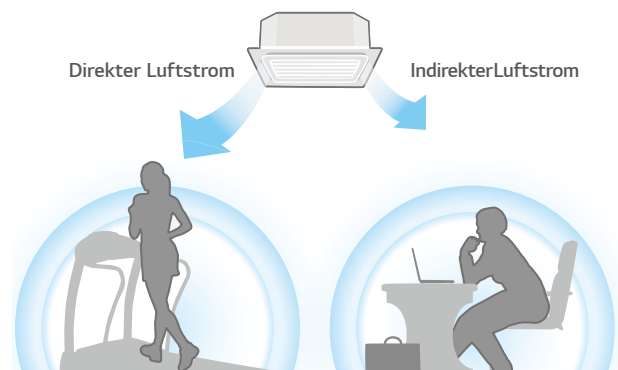

*Verwendung mit Fernbedienung PQRCSL0(QW)

DECKENKASSETTEN

Bequeme Installation des Panels

Die abnehmbaren Ecken erleichtern die Justierung der Aufhängung während der Installation und die Prüfung auf Lecks im Ablaufrohr.

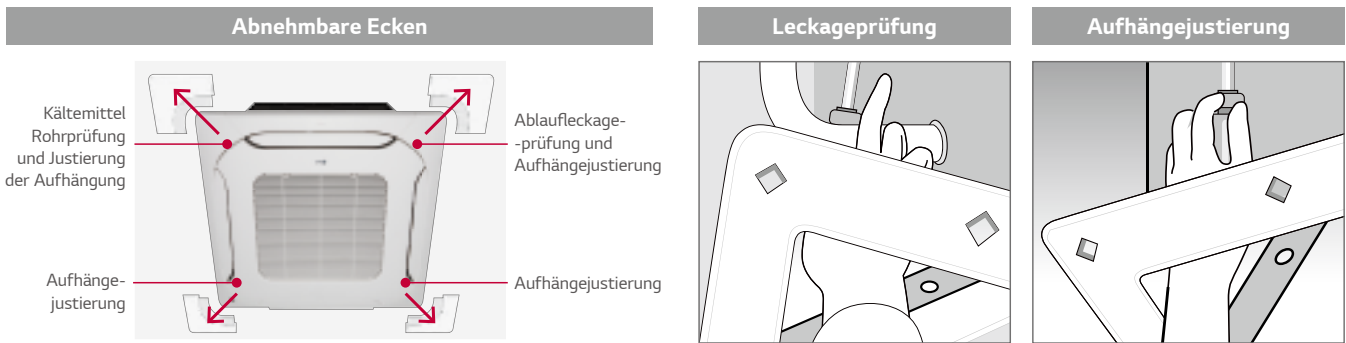

Einfache Anbringung der Abdeckung am Gehäuse durch das Panel Design.

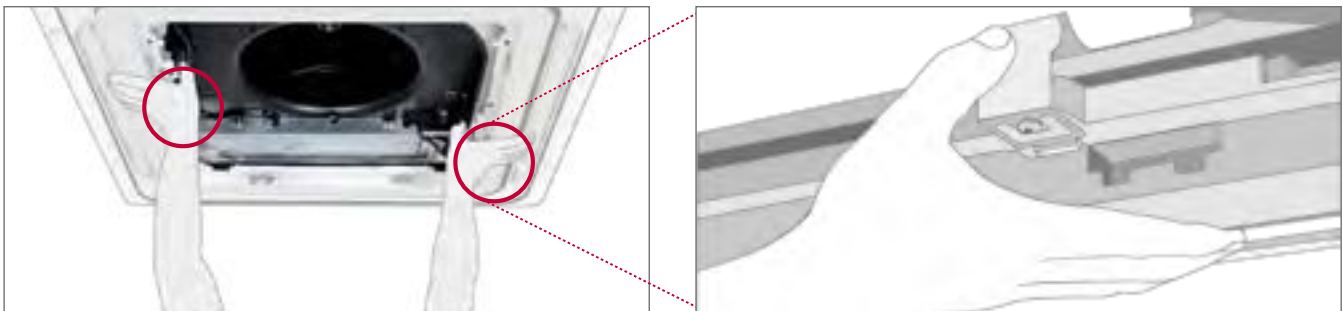

Ferngesteuertes Ansauggitter*

Einfache Filterreinigung durch Fernsteuerung des Gitters.



Artikelnummer: PTEGMO

4-Punkt-Aufhängung

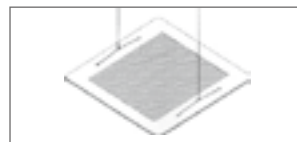

Automatische Ausrichtungsfunktion

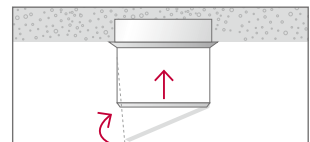

Speicherung der Arbeitshöhe



Automatische Bodenerfassung

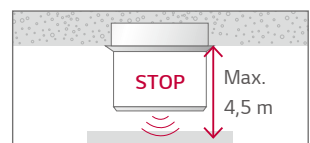

* Nutzung mit der Kabelfernbedienung PREMTB100, PREMTB001 und der bei PTEGMO mitgelieferten Infrarot-Fernbedienung möglich.

* Anwendbar auf Kassettenspanel PT-UMC1

* ab CT24R verfügbar



DECKENKASSETTEN

STANDARD INVERTER (R32)

CT09R
CT12R
CT18R
CT24R



LG beteiligt sich am ECP Programm für die EUROVENT Klima Zertifizierung. Überprüfen Sie die Gültigkeit der Zertifizierung: www.eurovent-certification.com

* Kabelfernbedienung im Set inklusive

UU09WR
UU12WR



UU18WR



UU24WR



INNENEINHEIT		CT09R.NR0	CT12R.NR0	CT18R.NQ0	CT24R.NP0	
Leistung	Kühlen	Min/Standard/Max kW	1,0 / 2,5 / 2,8	1,4 / 3,4 / 3,9	2,0 / 5,0 / 5,7	2,84 / 6,8 / 7,8
	Heizen	Min/Standard/Max kW	1,2 / 3,2 / 3,4	1,6 / 4,0 / 4,6	2,2 / 5,8 / 6,8	3,2 / 8,0 / 8,8
Leistungsaufnahme	Heizen -7°C	Max kW	2,7	3,6	4,9	7,2
	Kühlen	Standard kW	0,63	0,97	1,56	1,94
Leistungsaufnahme (nur IE)	Heizen	Standard kW	0,75	1,12	1,66	2
		Max/Standard/Min W	20 / 20 / 10	20 / 20 / 10	40 / 30 / 10	60 / 50 / 20
Betriebsstrom	Kühlen / Heizen	Standard A	2,7 / 3,5	4,3 / 5,0	7,1 / 7,5	8,6 / 8,8
Spannungsversorgung ü. AE		Ø / V / Hz	1 / 220-240 / 50	1 / 220-240 / 50	1 / 220-240 / 50	1 / 220-240 / 50
EER			4,00	3,51	3,21	3,51
COP			4,00	3,58	3,49	4,00
SEER			6,77	6,58	6,25	7,70
SCOP			4,36	4,40	4,25	4,60
Leistung (nominal) (@ -10°C)		kW	3,0	3,0	4,1	5,8
Energieeffizienzklasse	Kühlen / Heizen (A+++ bis D)		A++ / A+	A++ / A+	A++ / A+	A++ / A++
Jahresenergieverbrauch	Kühlen / Heizen	kWh	129 / 963	181 / 955	280 / 1.351	309 / 1.765
	Flüssig	mm (Zoll)	Ø 6,35 (1/4)	Ø 6,35 (1/4)	Ø 6,35 (1/4)	Ø 9,52 (3/8)
Rohranschlüsse	Gas	mm (Zoll)	Ø 9,52 (3/8)	Ø 9,52 (3/8)	Ø 12,7 (1/2)	Ø 15,88 (5/8)
	Abfluss	AE / IE mm	Ø 32,0 / 25,0	Ø 32,0 / 25,0	Ø 32,0 / 25,0	Ø 32,0 / 25,0
Luftvolumenstrom	H/M/N	m³/h	510 / 420 / 360	570 / 480 / 420	780 / 720 / 660	1.020 / 900 / 780
Schalldruckpegel	Kühlen	H/M/N dBA	36 / 33 / 30	38 / 35 / 32	41 / 39 / 36	38 / 36 / 34
Schallleistungspegel	Kühlen	Max dBA	52	52	57	57
Entfeuchtungsrate		l/h	0,9	1,4	2,0	2,7
Abmessungen	HxBxT	mm	214 x 570 x 570	214 x 570 x 570	256 x 570 x 570	204 x 840 x 840
Gewicht		kg	13,0	13,0	14,3	20,5
Zierblende	Modell		PT-QCHW0	PT-QCHW0	PT-QCHW0	PT-MCHW0
	Farbe		Morning Fog	Morning Fog	Morning Fog	Morning Fog
	Abmessungen	HxBxT mm	20 x 620 x 620	20 x 620 x 620	20 x 620 x 620	25 x 950 x 950
	Gewicht	kg	3,0	3,0	3,0	6,3
Preis Inneneinheit ohne Blende		€	328	328	328	328
Preis Inneneinheit ohne Blende		€	1.107	1.295	1.554	1.899

AUSSEINEINHEIT		UU09WR.ULO	UU12WR.ULO	UU18WR.U20	UU24WR.U40	
Verdichter	Typ	Twin Rotary	Twin Rotary	Twin Rotary	Twin Rotary	
Luftvolumenstrom	Standard	m³/h	1.920	1.920	3.000	3.480
Schalldruckpegel	Kühlen	Standard dBA	47	49	47	48
	Heizen	Standard dBA	50	52	52	52
Schallleistungspegel	Kühlen	Max dBA	65	65	63	67
Abmessungen	HxBxT	mm	545 x 770 x 288	545 x 770 x 288	650 x 870 x 330	834 x 950 x 330
Gewicht		kg	33,8	33,8	44,8	56,1
Kältemittel	Typ		R32	R32	R32	R32
	Füllmenge bis 7,5m	g	900	900	1.100	1.600
	Nachfüllmenge	g/m	20	20	20	35
	GWP		675	675	675	675
	t-CO2 eq		0,61	0,61	0,74	1,08
Betriebsbereich (Außen)	Kühlen	Min ~ Max °C DB	-15 ~ 48	-15 ~ 48	-15 ~ 48	-15 ~ 48
	Heizen	Min ~ Max °C WB	-18 ~ 18	-18 ~ 18	-18 ~ 18	-18 ~ 18
Spannungsversorgung		Ø / V / Hz	1 / 220-240 / 50	1 / 220-240 / 50	1 / 220-240 / 50	1 / 220-240 / 50
Empf. Netzkabel		Anz. x mm²	3 x 2,5	3 x 2,5	3 x 2,5	3 x 2,5
Empf. Verbindungsleitung		Anz. x mm²	4 x 0,75	4 x 0,75	4 x 0,75	4 x 0,75
Max. Absicherung		A	15	15	20	25
Leitungslänge	Min ~ Max	m	5-20	5-20	5-30	5-50
Höhendifferenz	IE - AE	Max m	15	15	30	30
Rohranschlüsse	Flüssig	mm (Zoll)	Ø 6,35 (1/4)	Ø 6,35 (1/4)	Ø 6,35 (1/4)	Ø 9,52 (3/8)
	Gas	mm (Zoll)	Ø 9,52 (3/8)	Ø 9,52 (3/8)	Ø 12,7 (1/2)	Ø 15,88 (5/8)
Preis		€	1.496	1.683	2.142	2.706
Setpreis mit Blende		€	2.931	3.306	4.024	4.933

Hinweise :

- Da wir unsere Produkte ständig weiterentwickeln, können einige technische Daten ohne Ankündigung geändert werden.
- Die Leistungsaufnahme Standardbedingungen - Leistung geprüft nach EN14511
- Die Leistungen basieren auf folgenden Bedingungen: Kühlung: Innentemperatur 27°C DB / 19°C WB Außentemperatur 35°C DB / 24°C WB
Heizung: Innentemperatur 20°C DB / 15°C WB Außentemperatur 7°C DB / 6°C WB
- Der Jahresverbrauch basiert auf einer durchschnittlichen Nutzung von 350 Betriebsstunden im Kühl- und 1400 Betriebsstunden im Heizmodus pro Jahr unter genannten Bedingungen.
- Produkte enthalten fluorierte Treibhausgase. (R32)

HAUPTMERKMALE SINGLE SPLIT

DECKENKASSETTEN



STANDARD INVERTER (R32)

UT36R
UT42R
UT48R
UT60R



UU37WR UU43WR
UU49WR
UU61WR



LG beteiligt sich am ECP Programm für die EUROVENT Klima
Zertifizierung. Überprüfen Sie die Gültigkeit der Zertifizierung:
www.eurovent-certification.com



* Kabelfernbedienung im Set inklusive

INNENEINHEIT				UT36R.NMO	UT42R.NMO	UT48R.NMO	UT60R.NMO
Leistung	Kühlen	Min/Standard/Max	kW	4,5 / 9,5 / 13,0	5,0 / 12,0 / 14,5	5,5 / 13,4 / 16,0	5,9 / 14,6 / 16,3
	Heizen	Min/Standard/Max	kW	5,0 / 11,0 / 13,7	5,5 / 13,5 / 16,5	6,1 / 15,5 / 18,0	6,8 / 16,9 / 18,7
Leistungsaufnahme	Heizen -7°C	Max	kW	9,8	12,5	14,3	15,2
	Kühlen	Standard	kW	2,47	3,50	4,35	5,38
Leistungsaufnahme (nur IE)	Heizen	Standard	kW	2,80	3,75	4,82	5,60
		Max/Standard/Min	W	210 / 190 / 40	210 / 190 / 40	210 / 190 / 40	210 / 190 / 40
Betriebsstrom	Kühlen / Heizen	Standard	A	3,6 / 4,0	5,1 / 5,4	5,8 / 6,4	7,8 / 8,1
Spannungsversorgung ü. AE			Ø / V / Hz	1 / 220-240 / 50	1 / 220-240 / 50	1 / 220-240 / 50	1 / 220-240 / 50
EER				3,85	3,43	3,08	2,71
COP				3,86	3,60	3,22	3,02
SEER				6,50	6,18	5,87	5,57
SCOP				4,30	4,17	4,04	3,92
Leistung (nominal) (@ -10°C)			kW	8,05	8,05	9,30	9,30
Energieeffizienzklasse	Kühlen / Heizen (A+++ bis D)			A++ / A+	A++ / A+	-	-
Jahresenergieverbrauch	Kühlen / Heizen		kWh	512 / 2.605	689 / 2.732	1.370 / 3.223	1.573 / 3.321
	Flüssig		mm (Zoll)	Ø 9,52 (3/8)	Ø 9,52 (3/8)	Ø 9,52 (3/8)	Ø 9,52 (3/8)
Rohranschlüsse	Gas		mm (Zoll)	Ø 15,88 (5/8)	Ø 15,88 (5/8)	Ø 15,88 (5/8)	Ø 15,88 (5/8)
	Kondensat		mm	Ø 25	Ø 25	Ø 25	Ø 25
Abfluss	AE / IE		mm	Ø 32,0 / 25,0	Ø 32,0 / 25,0	Ø 32,0 / 25,0	Ø 32,0 / 25,0
	H/M/N		m³/h	1.800 / 1.500 / 1.200	1.980 / 1.680 / 1.320	1.980 / 1.680 / 1.320	1.980 / 1.680 / 1.320
Schallleistungspegel	Kühlen	H/M/N	dB(A)	46 / 43 / 40	47 / 44 / 41	47 / 44 / 41	47 / 44 / 41
Schallleistungspegel	Kühlen	Max	dB(A)	62	64	64	66
Entfeuchtungsrate			l/h	2,7	4,2	5,2	6,2
Abmessungen		HxBxT	mm	288 x 840 x 840	288 x 840 x 840	288 x 840 x 840	288 x 840 x 840
Gewicht			kg	24,6	24,6	24,6	24,6
Zierblende	Modell			PT-MCHWO	PT-MCHWO	PT-MCHWO	PT-MCHWO
	Farbe			Morning Fog	Morning Fog	Morning Fog	Morning Fog
	Abmessungen	HxBxT	mm	25 x 950 x 950	25 x 950 x 950	25 x 950 x 950	25 x 950 x 950
	Gewicht		kg	6,3	6,3	6,3	6,3
Preis von der Blende			€	328	328	328	328
Preis			€	2.456	2.711	2.911	3.197

AUSSENEINHEIT				UU37WR.U30	UU43WR.U30	UU49WR.U30	UU61WR.U30
Verdichter	Typ			R-Scroll	R-Scroll	R-Scroll	R-Scroll
Luftvolumenstrom	Standard		m³/h	6.600	6.600	6.600	6.600
	Kühlen	Standard	dB(A)	52	52	52	52
Schallleistungspegel	Heizen	Standard	dB(A)	54	54	54	54
	Kühlen	Max	dB(A)	66	67	68	68
Abmessungen	HxBxT		mm	1.380 x 950 x 330	1.380 x 950 x 330	1.380 x 950 x 330	1.380 x 950 x 330
Gewicht			kg	87,5	87,5	87,5	87,5
	Typ			R32	R32	R32	R32
Kältemittel	Füllmenge bis 7,5m		g	3.000	3.000	3.000	3.000
	Nachfüllmenge		g/m	40	40	40	40
Betriebsbereich (Außen)	GWP			675	675	675	675
	t-CO2 eq			2,03	2,03	2,03	2,03
Betriebsbereich (Außen)	Kühlen	Min - Max	°C DB	-15 - 48	-15 - 48	-15 - 48	-15 - 48
	Heizen	Min - Max	°C WB	-25 - 18	-25 - 18	-25 - 18	-25 - 18
Spannungsversorgung			Ø / V / Hz	3 / 380-415 / 50	3 / 380-415 / 50	3 / 380-415 / 50	3 / 380-415 / 50
Empf. Netzkabel	Anz. x mm²			5 x 2,5	3 x 6,0	5 x 2,5	5 x 2,5
Empf. Verbindungsleitung	Anz. x mm²			4 x 0,75	4 x 0,75	4 x 0,75	4 x 0,75
Max. Absicherung			A	20	40	20	20
Leitungslänge	Min - Max		m	5-85	5-85	5-85	5-85
Höhendifferenz	IE - AE	Max	m	30	30	30	30
Rohranschlüsse	Flüssig		mm (Zoll)	Ø 9,52 (3/8)	Ø 9,52 (3/8)	Ø 9,52 (3/8)	Ø 9,52 (3/8)
	Gas		mm (Zoll)	Ø 15,88 (5/8)	Ø 15,88 (5/8)	Ø 15,88 (5/8)	Ø 15,88 (5/8)
Kondensat			mm	Ø 32	Ø 32	Ø 32	Ø 32
Preis			€	3.437	4.242	4.782	5.500
Setpreis mit Blende			€	6.221	7.281	8.021	9.025

Hinweise :

- Da wir unsere Produkte ständig weiterentwickeln, können einige technische Daten ohne Ankündigung geändert werden.
- De nition Leistungsaufnahme Standardbedingungen - Leistung geprüft nach EN14511
- Die Leistungen basieren auf folgenden Bedingungen: Kühlung: Innentemperatur 27°C DB / 19°C WB Außentemperatur 35°C DB / 24°C WB
Heizung: Innentemperatur 20°C DB / 15°C WB Außentemperatur 7°C DB / 6°C WB
- Der Jahresverbrauch basiert auf einer durchschnittlichen Nutzung von 350 Betriebsstunden im Kühl- und 1400 Betriebsstunden im Heizmodus pro Jahr unter genannten Bedingungen.
- Produkte enthalten fluorierte Treibhausgase. (R32)

— KANALKLIMAGERÄTE



KANALKLIMAGERÄTE

E.S.P. (Externe Statische Pressung) Kontrolle

Die E.S.P.-Kontrollfunktion kann den Luftstrom einfach per kabelgebundener Fernbedienung steuern. Der BLDC-Motor kann das Luftvolumen und die Lüftergeschwindigkeit unabhängig der E.S.P kontrollieren. Es wird kein zusätzliches Zubehör benötigt, um den Luftstrom anzupassen.

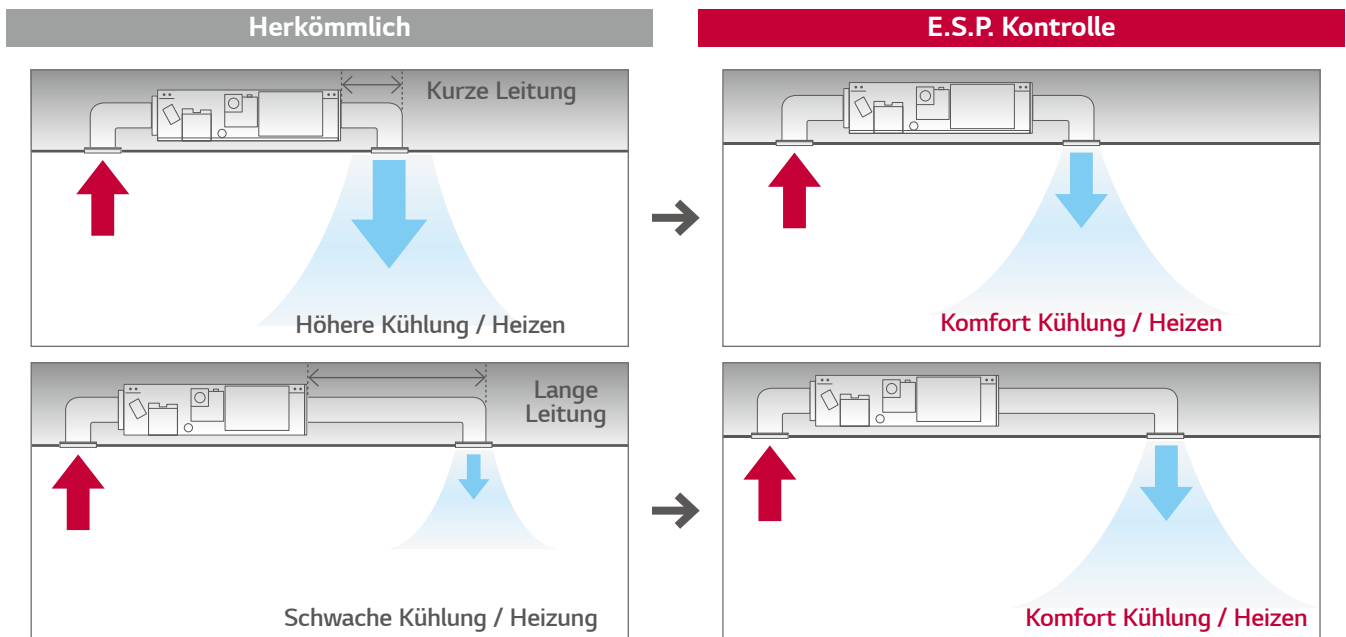

Leistungsstarke Kondensatpumpe

Die Kondensatpumpe pumpt anfallendes Kondenswasser automatisch ab. Die Standard Förderhöhe beträgt bis zu 700mm. (Standard Inverter: Zubehör (ABDPG, PBPD9) / Kanalgerät niedrige Pressung: Inklusive)

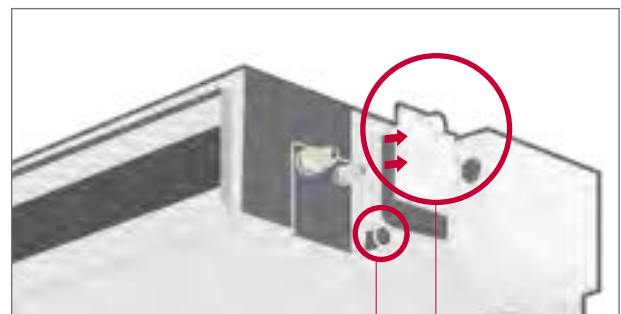
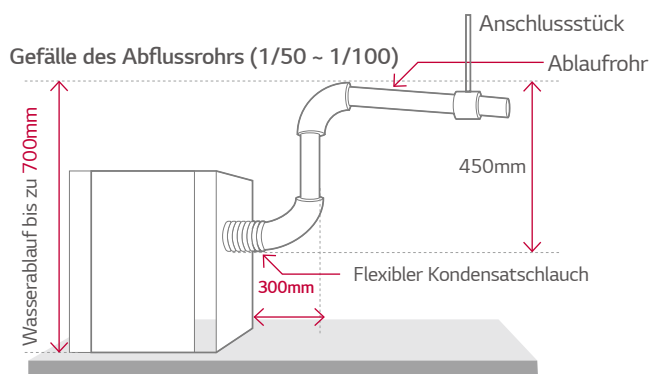

Natürlicher Abfluss
Anbringbare Kondensatpumpe

Steuerung durch zwei Temperaturfühler

Die Innentemperatur kann sowohl durch den Temperaturfühler in der Fernbedienung als auch den der Inneneinheit kontrolliert werden. Es kann zu großen Unterschieden zwischen der Lufttemperatur in Decken- und Bodennähe kommen. Zwei Temperaturfühler optimieren die Innentemperatur für ein noch angenehmeres Raumklima.

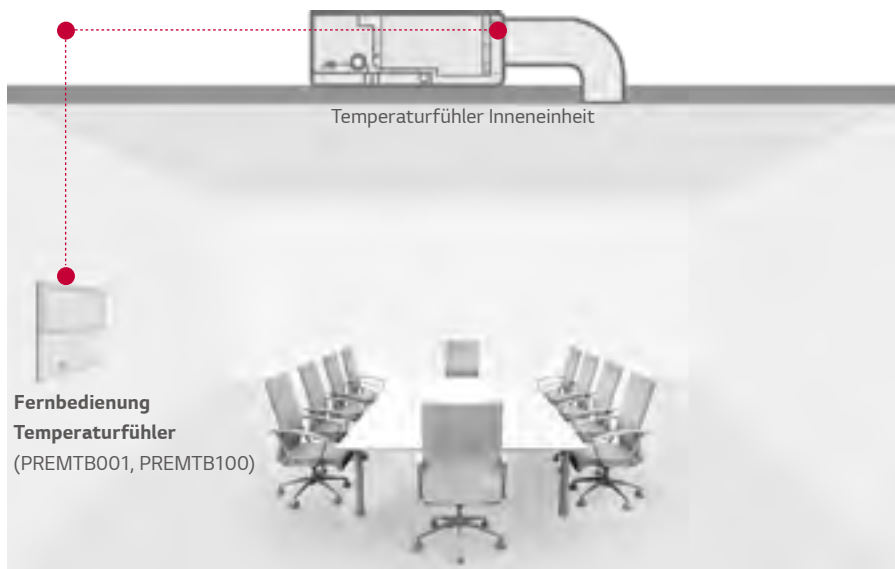

Vergleicht die Temperatur, die an verschiedenen Positionen gemessen wird, und wählt automatisch die für die Nutzer optimale Temperatur.

Betrieb für mehrere Räume

Durch Verwendung eines Spiralfalzrohrs (eingelassen oder frei hängend) und einer Wirbelkammer ist es möglich, für verschiedene Räume den Heizen und Kühle gleichzeitig zu betreiben. Darüber hinaus ist die Zonen-Steuerung mit dem entsprechenden Zubehör möglich (ABZCA).

Zonen-Steuerungseinheit

- Steuerung der Klimatisierung in bis zu 4 Räumen durch externen Thermostat (AC 24 V)
- Hält das vorgegebene Luftvolumen in jedem Raum aufrecht
- Automatischer Wechsel der Zuluftklappe
- Automatische Steuerung der Lüftergeschwindigkeit und An/Aus

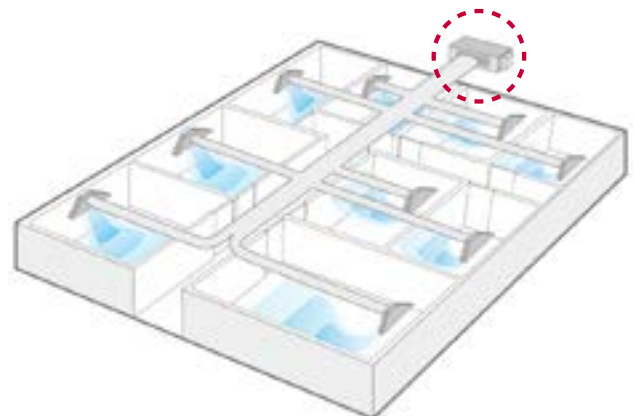
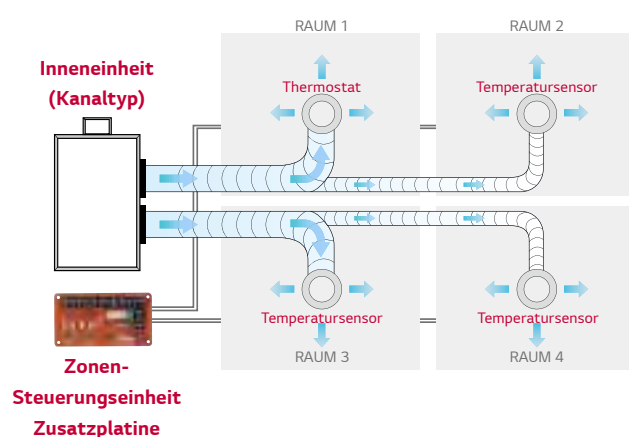

KANALKLIMAGERÄTE

Verringerte Höhe

Die neuen Kanalgeräte mit hoher Pressung sind eine ideale Lösung für die Anwendung auf begrenztem Raum.

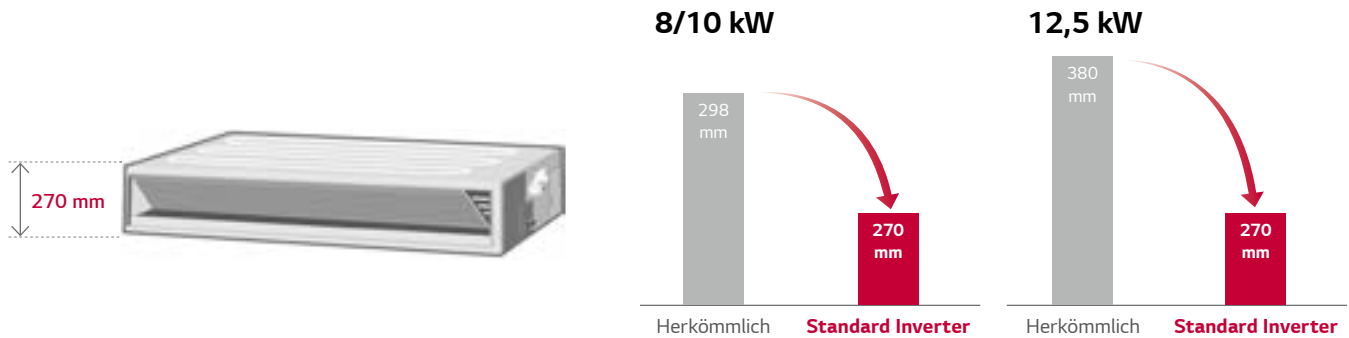

Breiter Betriebsbereich

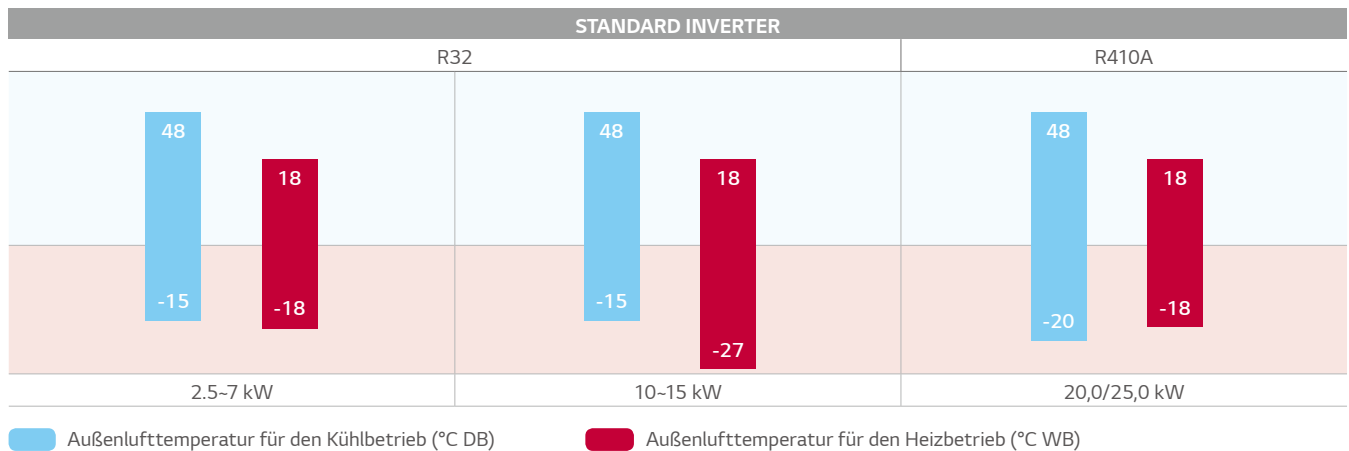

Einfacher Service & Wartung

Für die Wartung muss nicht die gesamte Platte abgenommen werden; da diese aus zwei Teilen besteht; einem für den Wärmetauscher und einem für den Lüfter/Motor. Der Nutzer kann den Filter trotz begrenztem Raum einfach ein- und ausbauen.

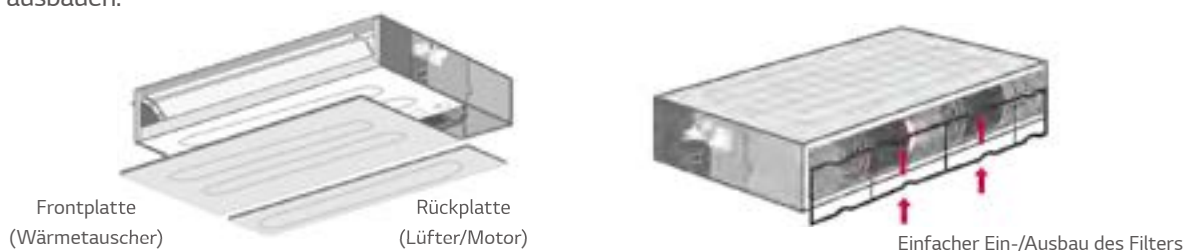

Ruhiger Betrieb

Der Geräuschpegel von Kanalgeräten mit niedriger Pressung wurde gesenkt, obwohl der ESP-Wert angehoben wurde.

		CL09R N20	CL12R N20	CL18R N20	CL24R N30
Schalldruck (Hoch/mittel/niedrig)	dB (A)	31 / 28 / 27	31 / 28 / 27	36 / 34 / 31	39 / 35 / 32

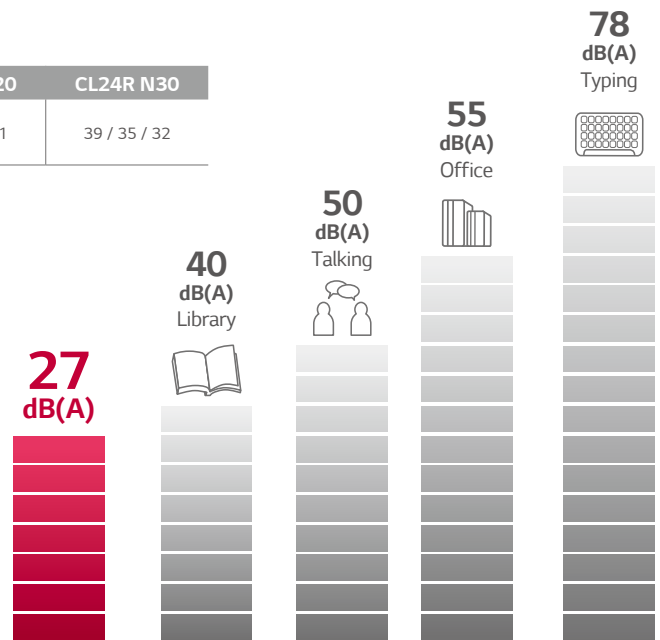

Flexible Installation

Der Standard Inverter im Kanalgerät mit niedriger Pressung ermöglicht unter Montagevoraussetzungen den Lufteinlass an der Rückseite oder unten.

Herkömmlich

Lufteinlass nur auf der Rückseite

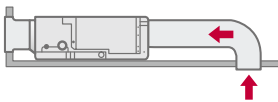

Standard Inverter, Kanalgerät mit niedriger Pressung

Lufteinlass auf der Rückseite oder unten

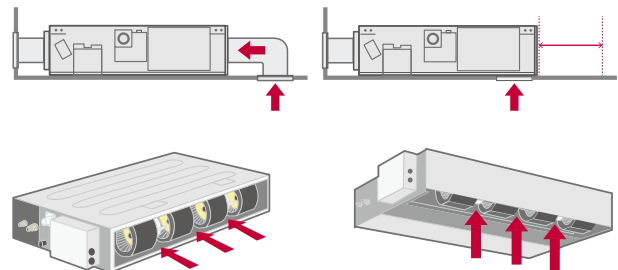

SINGLE SPLIT SPEZIFIKATION

KANALKLIMAGERÄTE



STANDARD INVERTER (R32)

Mittlere Pressung - CM18R / CM24R



LG beteiligt sich am ECP Programm für die EUROVENT Klima Zertifizierung. Überprüfen Sie die Gültigkeit der Zertifizierung: www.eurovent-certification.com

* Kabelfernbedienung im Set inklusive

UU18WR

UU24WR



INNENEINHEIT				CM18R.N10	CM24R.N10
Leistung	Kühlen	Min/Standard/Max	kW	1,8 / 5,0 / 6,0	2,8 / 6,8 / 7,8
	Heizen	Min/Standard/Max	kW	2,2 / 6,0 / 7,2	3,2 / 7,5 / 8,5
	Heizen -7°C	Max	kW	5,4	7,2
Leistungsaufnahme	Kühlen	Standard	kW	1,46	2,03
	Heizen	Standard	kW	1,60	2,20
Leistungsaufnahme (nur IE)		Max/Min (ESP 2.5mmAq)	W	80 / 50	90 / 50
		Max/Min (ESP 8.0mmAq)	W	160 / 90	180 / 100
Betriebsstrom	Kühlen / Heizen	Standard	A	6,5 / 7,1	9,0 / 9,8
Spannungsversorgung ü. AE			Ø / V / Hz	1 / 220-240 / 50	1 / 220-240 / 50
EER				3,42	3,35
COP				3,74	3,40
SEER				6,30	6,81
SCOP				4,15	4,01
Leistung (nominal) (@ -10°C)			kW	4,1	5,4
Energieeffizienzklasse	Kühlen / Heizen (A+++ bis D)			A++ / A+	A++ / A+
Jahresenergieverbrauch	Kühlen / Heizen		kWh	278 / 1.383	350 / 1.890
Rohranschlüsse	Flüssig		mm (Zoll)	Ø 6,35 (1/4)	Ø 9,52 (3/8)
	Gas		mm (Zoll)	Ø 12,7 (1/2)	Ø 15,88 (5/8)
	Kondensat		mm	Ø 25	Ø 25
	Abfluss	AE / IE	mm	Ø 32,0 / 25,0	Ø 32,0 / 25,0
Luftvolumenstrom		H/M/N	m³/h	990 / 870 / 780	1.080 / 960 / 870
Schalldruckpegel	Kühlen	H/M/N	dBA	34 / 32 / 30	35 / 34 / 32
Schallleistungspegel	Kühlen	Max	dBA	59	60
Entfeuchtungsrate			l/h	1,5	2,5
Abmessungen		HxBxT	mm	270 x 900 x 700	270 x 900 x 700
Gewicht			kg	24,5	24,5
Externe statische Pressung		Min ~ Max	Pa	2,5 - 15 (25 - 147)	2,5 - 15 (25 - 147)
Preis			€	1.635	1.765

AUSSENEINHEIT				UU18WR.U20	UU24WR.U40
Verdichter	Typ			Twin Rotary	Twin Rotary
Luftvolumenstrom	Standard		m³/h	3.000	3.480
Schalldruckpegel	Kühlen	Standard	dBA	47	48
	Heizen	Standard	dBA	52	52
Schallleistungspegel	Kühlen	Max	dBA	63	67
Abmessungen	HxBxT		mm	650 x 870 x 330	834 x 950 x 330
Gewicht			kg	44,8	56,1
Kältemittel	Typ			R32	R32
	Füllmenge bis 7,5m		g	1.100	1.600
	Nachfüllmenge		g/m	20	35
	GWP			675	675
	TCO2eq			0,743	1,080
Betriebsbereich (Außen)	Kühlen	Min ~ Max	°C DB	-15 ~ 48	-15 ~ 48
	Heizen	Min ~ Max	°C WB	-18 ~ 18	-18 ~ 18
Spannungsversorgung			Ø / V / Hz	1 / 220-240 / 50	1 / 220-240 / 50
Empf. Netzkabel			Anz. x mm²	3 x 2,5	3 x 2,5
Empf. Verbindungsleitung			Anz. x mm²	4 x 0,75	4 x 0,75
Max. Absicherung			A	20	25
Leitungslänge		Min ~ Max	m	5 - 30	5 - 50
Höhendifferenz	IE - AE	Max	m	30	30
Rohranschlüsse	Flüssig		mm (Zoll)	Ø 6,35 (1/4)	Ø 9,52 (3/8)
	Gas		mm (Zoll)	Ø 12,7 (1/2)	Ø 15,88 (5/8)
	Kondensat		mm	Ø 32	Ø 32
Preis			€	2.142	2.706
Setpreis			€	3.777	4.471

Hinweise :

- Da wir unsere Produkte ständig weiterentwickeln, können einige technische Daten ohne Ankündigung geändert werden.
- Definition Leistungsaufnahme Standardbedingungen - Leistung geprüft nach EN14511
- Die Leistungen basieren auf folgenden Bedingungen: Kühlung: Innentemperatur 27°C DB / 19°C WB Außentemperatur 35°C DB / 24°C WB
Heizung: Innentemperatur 20°C DB / 15°C WB Außentemperatur 7°C DB / 6°C WB
- Der Jahresverbrauch basiert auf einer durchschnittlichen Nutzung von 350 Betriebsstunden im Kühl- und 1400 Betriebsstunden im Heizmodus pro Jahr unter genannten Bedingungen.
- Produkte enthalten fluorierte Treibhausgase. (R32)



STANDARD INVERTER (R32)

Mittlere Pressung
- UM36R / UM42R / UM48R / UM60R



LG beteiligt sich am ECP Programm für die EUROVENT Klima
Zertifizierung. Überprüfen Sie die Gültigkeit der Zertifizierung:
www.eurovent-certification.com

* Kabelfernbedienung im Set inklusive



UU37WR UU43WR
UU49WR
UU61WR



INNENEINHEIT				UM36R.N20	UM42R.N20	UM48R.N30	UM60R.N30
Leistung	Kühlen	Min/Standard/Max	kW	4,5 / 9,5 / 13,0	5,1 / 12,0 / 14,5	5,5 / 13,4 / 16,0	5,9 / 15,0 / 16,3
	Heizen	Min/Standard/Max	kW	5,0 / 10,8 / 13,7	5,5 / 13,5 / 16,5	6,1 / 15,5 / 18,0	6,8 / 16,8 / 18,7
Leistungsaufnahme	Kühlen	Standard	kW	10,0	12,5	14,8	15,2
	Heizen	Standard	kW	2,43	3,45	4,00	4,75
Leistungsaufnahme (nur IE)		Max/Min (ESP 5.0mmAq)	W	210 / 120	260 / 140	220 / 100	290 / 270
		Max/Min (ESP 15.0mmAq)	W	360 / 200	380 / 230	340 / 220	430 / 300
Betriebsstrom	Kühlen / Heizen	Standard	A	3,5 / 4,1	5,0 / 5,3	5,8 / 6,4	6,9 / 6,9
Spannungsversorgung ü. AE			Ø / V / Hz	1 / 220-240 / 50	1 / 220-240 / 50	1 / 220-240 / 50	1 / 220-240 / 50
EER				3,91	3,48	3,35	3,16
COP				3,79	3,70	3,52	3,50
SEER				5,6	5,5	5,51	5,45
SCOP				4,0	4,0	3,96	3,92
Leistung (nominal) (@ -10°C)			kW	8,05	8,05	9,3	9,3
Energieeffizienzklasse	Kühlen / Heizen (A+++ bis D)			A+ / A+	A / A+	-	-
Jahresenergieverbrauch	Kühlen / Heizen		kWh	594 / 2.800	764 / 2.800	1.459 / 3.288	1.651 / 3.321
	Flüssig		mm (Zoll)	Ø 9,52 (3/8)	Ø 9,52 (3/8)	Ø 9,52 (3/8)	Ø 9,52 (3/8)
Rohranschlüsse	Gas		mm (Zoll)	Ø 15,88 (5/8)	Ø 15,88 (5/8)	Ø 15,88 (5/8)	Ø 15,88 (5/8)
	Kondensat		mm	Ø 25	Ø 25	Ø 25	Ø 25
	Abfluss	AE / IE	mm	Ø 32,0 / 25,0	Ø 32,0 / 25,0	Ø 32,0 / 25,0	Ø 32,0 / 25,0
Luftvolumenstrom		H/M/N	m³/h	1.920 / 1.680 / 1.440	2.280 / 1.980 / 1.680	2.400 / 2.040 / 1.680	50,0 / 45,0 / 40,0
Schalldruckpegel	Kühlen	H/M/N	dB(A)	36 / 34 / 33	38 / 36 / 34	40 / 38 / 36	42 / 40 / 38
Schallleistungspegel	Kühlen	Max	dB(A)	60	62	65	66
Entfeuchtungsrate			l/h	2,6	3,6	4,5	5,0
Abmessungen		HxBxT	mm	270 x 1.250 x 700	270 x 1.250 x 700	360 x 1.250 x 700	360 x 1.250 x 700
Gewicht			kg	38,5	38,5	43,5	43,5
Externe statische Pressung		Min ~ Max	Pa	4 ~ 15 (39 ~ 147)	5 ~ 15 (49 ~ 147)	5 ~ 15 (49 ~ 147)	5 ~ 15 (49 ~ 147)
Preis			€	2.007	2.232	2.431	2.674

AUSSENEINHEIT				UU37WR.U30	UU43WR.U30	UU49WR.U30	UU61WR.U30
Verdichter	Typ			R-Scroll	R-Scroll	R-Scroll	R-Scroll
Luftvolumenstrom	Standard		m³/h	6.600	6.600	6.600	6.600
Schalldruckpegel	Kühlen	Standard	dB(A)	52	52	52	52
	Heizen	Standard	dB(A)	54	54	54	54
Schallleistungspegel	Kühlen	Max	dB(A)	66	67	68	68
Abmessungen		HxBxT	mm	1,380 x 950 x 330	1,380 x 950 x 330	1,380 x 950 x 330	1,380 x 950 x 330
Gewicht			kg	87,5	87,5	87,5	87,5
Kältemittel	Typ			R32	R32	R32	R32
	Füllmenge bis 7,5m		g	3,000	3,000	3,000	3,000
	Nachfüllmenge		g/m	40	40	40	40
	GWP			675	675	675	675
	TCO2eq			2,03	2,03	2,03	2,03
Betriebsbereich (Außen)	Kühlen	Min ~ Max	°C DB	-15 ~ 48	-15 ~ 48	-15 ~ 48	-15 ~ 48
	Heizen	Min ~ Max	°C WB	-25 ~ 18	-25 ~ 18	-25 ~ 18	-25 ~ 18
Spannungsversorgung			Ø / V / Hz	3 / 380-415 / 50	3 / 380-415 / 50	3 / 380-415 / 50	3 / 380-415 / 50
Empf. Netzkabel			Anz. x mm²	5C x 2,5	3C x 6,0	5C x 2,5	5C x 2,5
Empf. Verbindungsleitung			Anz. x mm²	4C x 0,75	4C x 0,75	4C x 0,75	4C x 0,75
Max. Absicherung			A	20	40	20	20
Leitungslänge		Min ~ Max	m	5-85	5-85	5-85	5-85
Höhendifferenz	IE - AE	Max	m	30	30	30	30
Rohranschlüsse	Flüssig		mm (Zoll)	Ø 9,52 (3/8)	Ø 9,52 (3/8)	Ø 9,52 (3/8)	Ø 9,52 (3/8)
	Gas		mm (Zoll)	Ø 15,88 (5/8)	Ø 15,88 (5/8)	Ø 15,88 (5/8)	Ø 15,88 (5/8)
	Kondensat		mm	Ø 32	Ø 32	Ø 32	Ø 32
Preis			€	3.437	4.242	4.782	5.500
Setpreis			€	5.444	6.474	7.213	8.174

Hinweise :

- Da wir unsere Produkte ständig weiterentwickeln, können einige technische Daten ohne Ankündigung geändert werden.
- Definition Leistungsaufnahme Standardbedingungen - Leistung geprüft nach EN14511
- Die Leistungen basieren auf folgenden Bedingungen:
Kühlung: Innentemperatur 27°C DB / 19°C WB Außentemperatur 35°C DB / 24°C WB
Heizung: Innentemperatur 20°C DB / 15°C WB Außentemperatur 7°C DB / 6°C WB
- Der Jahresverbrauch basiert auf einer durchschnittlichen Nutzung von 350 Betriebsstunden im Kühl- und 1400 Betriebsstunden im Heizmodus pro Jahr unter genannten Bedingungen.
- Produkte enthalten fluorierte Treibhausgase. (R32)

SCAC SINGLE-SPLIT

SINGLE SPLIT SPEZIFIKATION

KANALKLIMAGERÄTE



STANDARD INVERTER (R32)

Niedrige Pressung

- CL09R / CL12R / CL18R / CL24R



LG beteiligt sich am ECP Programm für die EUROVENT Klima Zertifizierung. Überprüfen Sie die Gültigkeit der Zertifizierung: www.eurovent-certification.com

* Kabelfernbedienung im Set inklusive

UU09WR
UU12WR

UU18WR

UU24WR



INNENEINHEIT				CL09R.N20	CL12R.N20	CL18R.N20	CL24R.N30
Leistung	Kühlen	Min/Standard/Max	kW	1,1 / 2,5 / 3,2	1,4 / 3,4 / 3,9	2,0 / 5,0 / 6,0	4,0 / 7,1 / 7,7
	Heizen	Min/Standard/Max	kW	1,2 / 3,2 / 3,6	1,6 / 4,0 / 4,7	2,2 / 6,0 / 7,2	2,0 / 7,5 / 8,2
	Heizen -7°C	Max	kW	3,5	4,4	6,7	8,2
Leistungsaufnahme	Kühlen	Standard	kW	0,64	0,99	1,52	2,15
	Heizen	Standard	kW	0,74	1,00	1,76	2,06
Leistungsaufnahme (nur IE)		Max/Min (ESP 2.5mmAq)	W	95 / 80	95 / 80	120 / 95	150 / 90
		Max/Min (ESP 8.0mmAq)	W	100 / 80	100 / 80	140 / 100	160 / 110
Betriebsstrom	Kühlen / Heizen	Standard	A	2,8 / 3,2	4,2 / 4,6	6,8 / 7,8	9,5 / 9,1
Spannungsversorgung ü. AE			Ø / V / Hz	1 / 220-240 / 50	1 / 220-240 / 50	1 / 220-240 / 50	1 / 220-240 / 50
EER				3,90	3,42	3,30	3,30
COP				4,30	4,00	3,41	3,65
SEER				6,28	6,28	6,30	6,60
SCOP				4,00	4,00	3,95	4,20
Leistung (nominal) (@ -10°C)			kW	3,0	3,0	4,1	5,4
Energieeffizienzklasse	Kühlen / Heizen (A+++ bis D)			A++ / A+	A++ / A+	A++ / A	A++ / A+
Jahresenergieverbrauch	Kühlen / Heizen		kWh	139 / 1.050	189 / 1.050	278 / 1.453	377 / 1.798
Rohranschlüsse	Flüssig		mm (Zoll)	Ø 6,35 (1/4)	Ø 6,35 (1/4)	Ø 6,35 (1/4)	Ø 9,52 (3/8)
	Gas		mm (Zoll)	Ø 9,52 (3/8)	Ø 9,52 (3/8)	Ø 12,7 (1/2)	Ø 15,88 (5/8)
	Kondensat		mm	Ø 25	Ø 25	Ø 25	Ø 25
	Abfluss	AE / IE	mm	Ø 32,0 / 25,0	Ø 32,0 / 25,0	Ø 32,0 / 25,0	Ø 32,0 / 25,0
Luftvolumenstrom		H/M/N	m³/h	600 / 510 / 420	600 / 510 / 420	900 / 750 / 600	1.200 / 960 / 720
Schalldruckpegel	Kühlen	H/M/N	dBA	31 / 28 / 27	31 / 28 / 27	36 / 34 / 31	39 / 35 / 32
Schalleistungspegel	Kühlen	Max	dBA	55	55	54	58
Entfeuchtungsrate			l/h	0,5	1,1	1,6	2,6
Abmessungen		HxBxT	mm	190 x 900 x 700	190 x 900 x 700	190 x 900 x 700	190 x 1.100 x 700
Gewicht			kg	24,0	24,0	24,0	27,0
Externe statische Pressung		Min - Max	Pa	0 - 5 (0 - 49)	0 - 5 (0 - 49)	0 - 5 (0 - 49)	0 - 5 (0 - 49)
Preis			€	1.171	1.377	1.663	1.899

AUSSENEINHEIT				UU09WR.ULO	UU12WR.ULO	UU18WR.U20	UU24WR.U40
Verdichter	Typ			Twin Rotary	Twin Rotary	Twin Rotary	Twin Rotary
Luftvolumenstrom	Standard		m³/h	1.920	1.920	3.000	3.480
Schalldruckpegel	Kühlen	Standard	dBA	47	49	47	48
	Heizen	Standard	dBA	50	52	52	52
Schalleistungspegel	Kühlen	Max	dBA	65	65	63	67
Abmessungen		HxBxT	mm	545 x 770 x 288	545 x 770 x 288	650 x 870 x 330	834 x 950 x 330
Gewicht			kg	33,8	33,8	44,8	56,1
Kältemittel	Typ			R32	R32	R32	R32
	Füllmenge bis 7,5m			900	900	1.100	1.600
	Nachfüllmenge			20	20	20	35
Betriebsbereich (Außen)	Kühlen	Min - Max	°C DB	-15 - 48	-15 - 48	-15 - 48	-15 - 48
	Heizen	Min - Max	°C WB	-18 - 18	-18 - 18	-18 - 18	-18 - 18
Spannungsversorgung			Ø / V / Hz	1 / 220-240 / 50	1 / 220-240 / 50	1 / 220-240 / 50	1 / 220-240 / 50
Empf. Netzkabel			Anz. x mm²	3 x 2,5	3 x 2,5	3 x 2,5	3 x 2,5
Empf. Verbindungsleitung			Anz. x mm²	4 x 0,75	4 x 0,75	4 x 0,75	4 x 0,75
Max. Absicherung			A	15	15	20	25
Leitungslänge		Min - Max	m	5-20	5 - 20	5 - 30	5 - 50
Höhendifferenz	IE - AE			10	10	30	30
	Flüssig			Ø 6,35 (1/4)	Ø 6,35 (1/4)	Ø 6,35 (1/4)	Ø 9,52 (3/8)
	Gas			Ø 9,52 (3/8)	Ø 9,52 (3/8)	Ø 12,7 (1/2)	Ø 15,88 (5/8)
Rohranschlüsse	Kondensat			Ø 32	Ø 32	Ø 32	Ø 32
			mm				
Preis			€	1.496	1.683	2.142	2.706
Setpreis			€	2.667	3.060	3.805	4.605

Hinweise :

- Da wir unsere Produkte ständig weiterentwickeln, können einige technische Daten ohne Ankündigung geändert werden.
- Definition Leistungsaufnahme Standardbedingungen - Leistung geprüft nach EN14511
- Die Leistungen basieren auf folgenden Bedingungen:
Kühlung: Innentemperatur 27°C DB / 19°C WB Außentemperatur 35°C DB / 24°C WB
Heizung: Innentemperatur 20°C DB / 15°C WB Außentemperatur 7°C DB / 6°C WB
- Der Jahresverbrauch basiert auf einer durchschnittlichen Nutzung von 350 Betriebsstunden im Kühl- und 1400 Betriebsstunden im Heizmodus pro Jahr unter genannten Bedingungen.
- Produkte enthalten fluorierte Treibhausgase. (R32)



STANDARD INVERTER (R410A)

Hohe Pressung UB70 / UB85



LG beteiligt sich am ECP Programm für die EUROVENT Klima
Zertifizierung. Überprüfen Sie die Gültigkeit der Zertifizierung:
www.eurovent-certification.com

* Kabelfernbedienung im Set inklusive

UU70W

UU85W



INNENEINHEIT				UB70.N94	UB85.N94
Leistung	Kühlen	Min/Standard/Max	kW	7,6 / 19,0 / 20,9	9,2 / 23,0 / 25,3
	Heizen	Min/Standard/Max	kW	9,0 / 22,4 / 24,6	10,8 / 27,0 / 29,7
Leistungsaufnahme	Heizen -7°C	Max	kW	18,0	24,0
	Kühlen	Standard	kW	6,69	8,19
	Heizen	Standard	kW	6,4	8,31
Leistungsaufnahme (nur IE)		Min / Max (Nom ESP)	W	550 / 760	610 / 920
Betriebsstrom	Kühlen / Heizen	Standard	A	11,5 / 10,7	13,5 / 13,6
Spannungsversorgung ü. AE			Ø / V / Hz	1 / 220-240 / 50	1 / 220-240 / 50
EER				2,84	2,81
COP				3,50	3,25
SEER				4,60	4,80
SCOP				3,53	3,51
Leistung (nominal) (@ -10°C)			kW	13,4	18,5
Energieeffizienzklasse	Kühlen / Heizen			-	-
Jahresenergieverbrauch	Kühlen / Heizen		kWh	-	-
Rohranschlüsse	Flüssig		mm (Zoll)	Ø 9,52 (3/8)	Ø 12,7 (1/2)
	Gas		mm (Zoll)	Ø 25,4 (1/1)	Ø 22,2 (7/8)
	Kondensat		mm	Ø 25	Ø 25
	Abfluss	AE / IE	mm	32 / 25	32 / 25
Luftvolumenstrom		H / M / N	m³/h	4.200 / 3.900 / 3.600	4.800 / 4.320 / 3.840
Schalldruckpegel	Kühlen	H / M / N	dB(A)	43 / 41 / 40	43 / 41 / 40
Schallleistungspegel	Kühlen	Max	dB(A)	61	61
Entfeuchtungsrate			l/h	1,81 (4,2)	5,14 (11,9)
Abmessungen		H x B x T	mm	458 x 1.563 x 791	458 x 1.563 x 791
Gewicht			kg	90,0	90,0
Externe Statische Pressung		Min - Max	mmAq (Pa)	6 - 25 (60-250)	6 - 25 (60-250)
Preis			€	2.998	3.299

AUSSEINEINHEIT				UU70W.U34	UU85W.U74
Verdichter	Typ			Hermetically Sealed Scroll	Hermetically Sealed Scroll
Luftvolumenstrom		Standard	m³/h	6.600	6.960
Schalldruckpegel	Kühlen	Standard	dB(A)	55	59
	Heizen	Standard	dB(A)	58	60
Schallleistungspegel	Kühlen	Max	dB(A)	73	74
Abmessungen		H x B x T	mm	1.380 x 950 x 330	1.625 x 1.090 x 380
Gewicht			kg	110	144,0
Kältemittel	Typ			R410A	R410A
	Füllmenge bis 15m		g	5.200	5.500
	Nachfüllmenge		g/m	70	70
	GWP			2.087,5	2.087,5
	TCO2eq			10,9	11,5
Betriebsbereich (Außen)	Kühlen	Min - Max	°C DB	-20 - 48	-20 - 48
	Heizen	Min - Max	°C WB	-18 - 18	-18 - 18
Spannungsversorgung			Ø / V / Hz	3 / 380-415 / 50	3 / 380-415 / 50
Empf. Netzkabel			Anz x mm²	3 x 2,5	5 x 2,5
Empf. Verbindungsleitung			Anz x mm²	4 x 1,0	4 x 1,0
Max. Absicherung			A	30	30
Leitungslänge		Min - Max	m	75	75
Höhendifferenz	IE - AE	Max	m	30	30
Rohranschlüsse	Flüssig		mm (Zoll)	Ø 9,53 (3/8)	Ø 12,7 (1,2)
	Gas		mm (Zoll)	Ø 25,4 (1/1)	Ø 22,2 (7/8)
	Kondensat		mm	Ø 32	Ø 32
Preis			€	6.448	7.415
Setpreis			€	9.446	10.714

Hinweise :

- Da wir unsere Produkte ständig weiterentwickeln, können einige technische Daten ohne Ankündigung geändert werden.
- Definition Leistungsaufnahme Standardbedingungen - Leistung geprüft nach EN14511
- Die Leistungen basieren auf folgenden Bedingungen:
Kühlung: Innentemperatur 27°C DB / 19°C WB Außentemperatur 35°C DB / 24°C WB
Heizung: Innentemperatur 20°C DB / 15°C WB Außentemperatur 7°C DB / 6°C WB
- Der Jahresverbrauch basiert auf einer durchschnittlichen Nutzung von 350 Betriebsstunden im Kühl- und 1400 Betriebsstunden im Heizmodus pro Jahr unter genannten Bedingungen.
- Produkte enthalten fluoridierte Treibhausgase. (R410A)

SCAC SINGLE-SPLIT

— TRUHEN-DECKENGERÄTE



UNTERDECKENGERÄTE

Das etwas andere Design

Mit seinem bestechenden V-förmigen Design und schwarzen Lamellen strahlt die neue tiefer gehängte Klimaanlage von LG eine moderne Eleganz passend für jeden Raum aus. Dank seiner geschmackvollen Ästhetik hat die Klimaanlage den iF Design Award gewonnen.



Kraftvoll bei Kühlung & Heizen

Die neue Truhen-Deckengeräte von LG ist mit ihrem kraftvollen Kühl- und Heizbetrieb auch für große Räume geeignet. Dank seiner hohen Geschwindigkeit und seinem großen Volumen kann der Luftstrom bis zu 15 m von der Klimaanlage entfernt reichen.



Mit vergrößertem Auslassbereich, optimiertem Weg des Luftstroms und verbesserter Wirkung des Wärmetauschers.

Luftauslass

Neuer LG

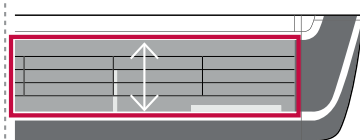

Herkömmlich



115% VERGRÖSSERT

Optimierter Luftstrom

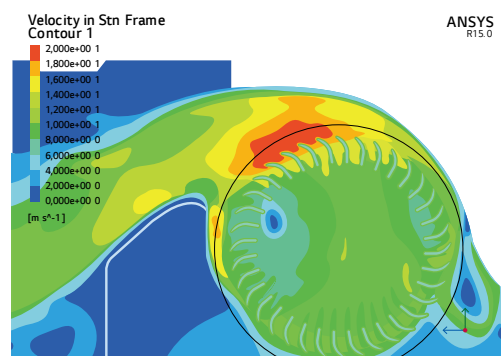

105% VERBESSERT

UNTERDECKENGERÄTE

Der Filter - Ein Handgriff & Zwei Teile

Einfache Filterkonstruktion mit benutzerfreundlichem Zwei-Teile-Filter, der sich für Reinigung und Wartung einfach herausnehmen lässt.



Steuerung durch zwei Temperaturfühler

Nutzer können eine optionale Systemsteuerung erwerben, die einen zweiten Temperaturfühler enthält, der die Temperaturmessung von verschiedenen Standorten erlaubt.

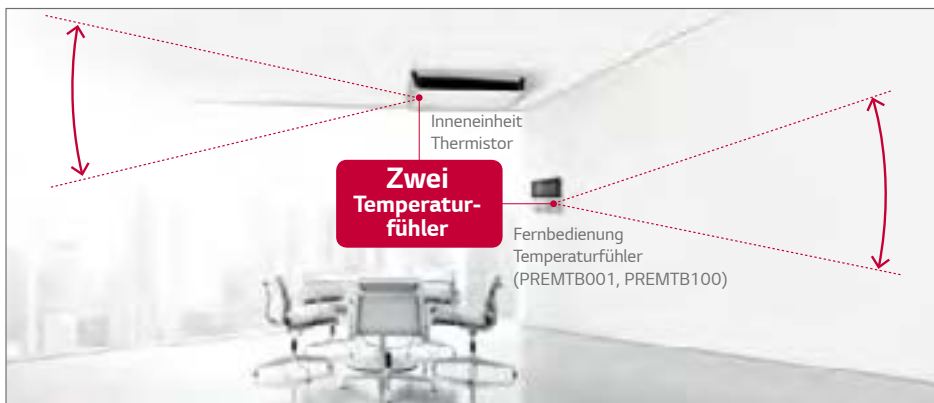

Einfache Installation

Durch die Reduzierung der Anzahl an Schrauben und deren Platzierung auf der einfach zugänglichen Frontplatte ist die Installation schneller und einfacher.

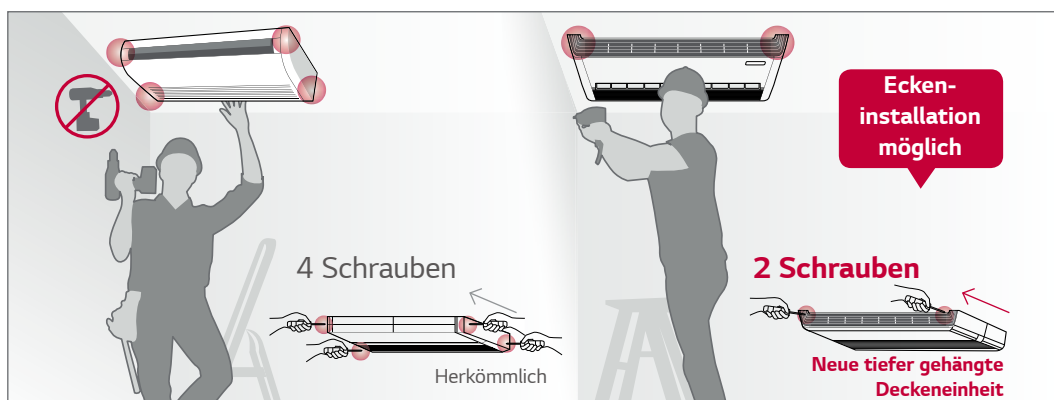



SINGLE SPLIT SPEZIFIKATIONEN

UNTERDECKENGERÄTE

STANDARD INVERTER (R32)

UV18R / UV24R



LG beteiligt sich am ECP Programm für die EUROVENT Klima Zertifizierung. Überprüfen Sie die Gültigkeit der Zertifizierung: www.eurovent-certification.com

* Infrarotfernbedienung im Set inklusive

UU18WR



UU24WR



INNENEINHEIT				UV18R.N10	UV24R.N10
Leistung	Kühlen	Min/Standard/Max	kW	1,9 / 5,0 / 6,0	2,8 / 6,8 / 7,5
	Heizen	Min/Standard/Max	kW	2,0 / 5,2 / 6,3	3,0 / 7,5 / 8,3
Leistungsaufnahme	Heizen -7°C	Max	kW	4,6	6,9
	Kühlen	Standard	kW	1,38	1,97
Leistungsaufnahme (nur IE)	Heizen	Standard	kW	1,52	2,2
	Betriebsstrom	Kühlen / Heizen	Max/Min	W	25 / 20
Spannungsversorgung ü. AE	Kühlen / Heizen	Standard	A	6,1 / 6,7	8,7 / 9,8
			Ø / V / Hz	1 / 220-240 / 50	1 / 220-240 / 50
EER				3,62	3,45
COP				3,42	3,40
SEER				6,50	7,10
SCOP				4,30	4,30
Leistung (nominal) (@ -10°C)			kW	4,1	5,4
Energieeffizienzklasse	Kühlen / Heizen (A+++ bis D)			A++ / A+	A++ / A+
Jahresenergieverbrauch	Kühlen / Heizen		kWh	269 / 1.335	335 / 1.758
	Flüssig		mm (Zoll)	Ø 6,35 (1/4)	Ø 9,52 (3/8)
Rohranschlüsse	Gas		mm (Zoll)	Ø 12,7 (1/2)	Ø 15,88 (5/8)
	Kondensat		mm	Ø 16	Ø 16
	Abfluss	AE / IE	mm	Ø 21,5 / 16,0	Ø 21,5 / 16,0
Luftvolumenstrom		H/M/N	m³/h	780 / 720 / 660	960 / 900 / 840
Schalldruckpegel	Kühlen	H/M/N	dBA	42 / 40 / 39	44 / 43 / 41
Schallleistungspegel	Kühlen	Max	dBA	55	61
Entfeuchtungsrate			l/h	1,9	3,0
Abmessungen		HxBxT	mm	235 x 1.200 x 690	235 x 1.200 x 690
Gewicht			kg	27,3	28,0
Preis			€	1.401	1.595

AUSSENEINHEIT				UU18WR.U20	UU24WR.U40
Verdichter	Typ			Twin Rotary	Twin Rotary
Luftvolumenstrom		Standard	m³/h	3.000	3.480
	Kühlen	Standard	dBA	47	48
Schalldruckpegel	Heizen	Standard	dBA	52	52
	Sound Power	Kühlen	Max	dBA	63
Abmessungen	HxBxT		mm	650 x 870 x 330	834 x 950 x 330
Gewicht			kg	44,8	56,1
	Kältemittel	Typ		R32	R32
Betriebsbereich (Außen)	Füllmenge bis 7,5m		g	1.100	1.600
	Nachfüllmenge		g/m	20	35
Betriebsbereich (Außen)	Kühlen	Min - Max	°C DB	-15 - 48	-15 - 48
	Heizen	Min - Max	°C WB	-18 - 18	-18 - 18
Spannungsversorgung			Ø / V / Hz	1 / 220-240 / 50	1 / 220-240 / 50
Empf. Netzkabel			Anz. x mm²	3 x 2,5	3 x 2,5
Empf. Verbindungsleitung			Anz. x mm²	4 x 0,75	4 x 0,75
Max. Absicherung			A	20	25
Leitungslänge		Min - Max	m	5 - 30	5 - 50
	Höhendifferenz	IE - AE	Max	m	30
Rohranschlüsse	Flüssig		mm (Zoll)	Ø 6,35 (1/4)	Ø 9,52 (3/8)
	Gas		mm (Zoll)	Ø 12,7 (1/2)	Ø 15,88 (5/8)
	Kondensat		mm	Ø 21,5	Ø 21,5
Preis			€	2.142	2.706
Setpreis			€	3.543	4.301

Hinweise :

- Da wir unsere Produkte ständig weiterentwickeln, können einige technische Daten ohne Ankündigung geändert werden.
- Definition Leistungsaufnahme Standardbedingungen - Leistung geprüft nach EN14511
- Die Leistungen basieren auf folgenden Bedingungen:
Kühlung: Innentemperatur 27°C DB / 19°C WB Außentemperatur 35°C DB / 24°C WB
Heizung: Innentemperatur 20°C DB / 15°C WB Außentemperatur 7°C DB / 6°C WB
- Der Jahresverbrauch basiert auf einer durchschnittlichen Nutzung von 350 Betriebsstunden im Kühl- und 1400 Betriebsstunden im Heizmodus pro Jahr unter genannten Bedingungen.
- Produkte enthalten fluoridierte Treibhausgase. (R32)

SINGLE SPLIT SPEZIFIKATIONEN

UNTERDECKENGERÄTE



STANDARD INVERTER (R32)

UV36R / UV42R / UV48R / UV60R

UU37WR UU43WR
UU49WR
UU61WR



LG beteiligt sich am ECP Programm für die EUROVENT Klima Zertifizierung. Überprüfen Sie die Gültigkeit der Zertifizierung: www.eurovent-certification.com



* Infrarotfernbedienung im Set inklusive

INNENEINHEIT			UV36R.N20	UV42R.N20	UV48R.N20	UV60R.N20	
Leistung	Kühlen	Min/Standard/Max	kW	4,5 / 9,5 / 13,0	5,0 / 12,0 / 14,5	5,5 / 13,4 / 16,0	5,7 / 14,4 / 15,7
	Heizen	Min/Standard/Max	kW	5,0 / 10,8 / 13,7	5,5 / 13,5 / 16,5	6,1 / 15,5 / 18,0	6,8 / 16,8 / 18,7
Leistungsaufnahme	Heizen -7°C	Max	kW	9,4	12,5	14,3	15,2
	Kühlen	Standard	kW	2,30	3,65	4,15	4,90
Leistungsaufnahme (nur IE)	Heizen	Standard	kW	2,75	4,00	4,90	5,55
		Max/Min	W	180 / 30	180 / 30	180 / 30	180 / 30
Betriebsstrom	Kühlen / Heizen	Standard	A	3,3 / 4,0	5,6 / 5,3	6,0 / 7,1	7,1 / 8,0
Spannungsversorgung ü. AE			Ø / V / Hz	1 / 220-240 / 50	1 / 220-240 / 50	1 / 220-240 / 50	1 / 220-240 / 50
EER				4,13	3,21	3,11	2,94
COP				3,93	3,37	3,41	3,03
SEER				5,60	5,50	-	5,45
SCOP				4,00	4,00	-	3,92
Leistung (nominal) (@ -10°C)			kW	8,05	8,05	-	9,30
Energieeffizienzklasse	Kühlen / Heizen (A+++ bis D)			A+ / A+	A / A+	-	-
Jahresenergieverbrauch	Kühlen / Heizen		kWh	594 / 2.800	764 / 2.800	1.459 / 3.288	1.651 / 3.321
	Flüssig		mm (Zoll)	Ø 9,52 (3/8)	Ø 9,52 (3/8)	Ø 9,52 (3/8)	Ø 9,52 (3/8)
Rohranschlüsse	Gas		mm (Zoll)	Ø 15,88 (5/8)	Ø 15,88 (5/8)	Ø 15,88 (5/8)	Ø 15,88 (5/8)
	Kondensat		mm	Ø 25	Ø 25	Ø 25	Ø 25
	Abfluss	AE / IE	mm	Ø 21,5 / 16,0	Ø 21,5 / 16,0	Ø 21,5 / 16,0	Ø 21,5 / 16,0
Luftvolumenstrom		H/M/N	m³/h	1.680 / 1.440 / 1.200	1.680 / 1.440 / 1.200	1.800 / 1.500 / 1.200	1.800 / 1.500 / 1.200
Schalldruckpegel	Kühlen	H/M/N	dBA	46 / 43 / 40	46 / 43 / 40	48 / 44 / 40	48 / 44 / 40
Schallleistungspegel	Kühlen	Max	dBA	63	63	63	63
Entfeuchtungsrate			l/h	3,8	5,8	6,3	7,1
Abmessungen		HxBxT	mm	690 x 1.600 x 235	690 x 1.600 x 235	690 x 1.600 x 235	690 x 1.600 x 235
Gewicht			kg	36,5	36,5	36,5	36,5
Preis			€	2.492	2.640	2.751	2.888

AUSSENEINHEIT			UU37WR.U30	UU43WR.U30	UU49WR.U30	UU61WR.U30	
Verdichter	Typ		R-Scroll	R-Scroll	R-Scroll	R-Scroll	
Luftvolumenstrom	Standard	m³/h	6.600	6.600	6.600	6.600	
Schalldruckpegel	Kühlen	Standard	dBA	52	52	52	52
	Heizen	Standard	dBA	54	54	54	54
Schallleistungspegel	Kühlen	Max	dBA	66	67	68	68
Abmessungen	HxBxT	mm	1.380 x 950 x 330	1.380 x 950 x 330	1.380 x 950 x 330	1.380 x 950 x 330	
Gewicht		kg	87,5	87,5	87,5	87,5	
Kältemittel	Typ		R32	R32	R32	R32	
	Füllmenge bis 7,5m		g	3.000	3.000	3.000	3.000
	Nachfüllmenge		g/m	40	40	40	40
	GWP			675	675	675	675
	t-CO2 eq			2,03	2,03	2,03	2,03
Betriebsbereich (Außen)	Kühlen	Min ~ Max	°C DB	-15 ~ 48	-15 ~ 48	-15 ~ 48	-15 ~ 48
	Heizen	Min ~ Max	°C WB	-25 ~ 18	-25 ~ 18	-25 ~ 18	-25 ~ 18
Spannungsversorgung			Ø / V / Hz	3 / 380-415 / 50	3 / 380-415 / 50	3 / 380-415 / 50	3 / 380-415 / 50
Empf. Netzkabel			Anz. x mm²	5 x 2,5	3 x 6,0	5 x 2,5	5 x 2,5
Empf. Verbindungsleitung			Anz. x mm²	4 x 0,75	4 x 0,75	4 x 0,75	4 x 0,75
Max. Absicherung			A	20	20	20	20
Leitungslänge		Min ~ Max	m	5-85	5-85	5-85	5-85
Höhendifferenz	IE - AE	Max	m	30	30	30	30
	Flüssig		mm (Zoll)	Ø 9,52 (3/8)	Ø 9,52 (3/8)	Ø 9,52 (3/8)	Ø 9,52 (3/8)
Rohranschlüsse	Gas		mm (Zoll)	Ø 15,88 (5/8)	Ø 15,88 (5/8)	Ø 15,88 (5/8)	Ø 15,88 (5/8)
	Kondensat		mm	Ø 32	Ø 32	Ø 32	Ø 32
Preis			€	3.437	4.242	4.782	5.500
Setpreis			€	5.929	6.882	7.533	8.388

Hinweise :

- Da wir unsere Produkte ständig weiterentwickeln, können einige technische Daten ohne Ankündigung geändert werden.
- Definition Leistungsaufnahme Standardbedingungen - Leistung geprüft nach EN14511
- Die Leistungen basieren auf folgenden Bedingungen:
Kühlung: Innentemperatur 27°C DB / 19°C WB Außentemperatur 35°C DB / 24°C WB
Heizung: Innentemperatur 20°C DB / 15°C WB Außentemperatur 7°C DB / 6°C WB
- Der Jahresverbrauch basiert auf einer durchschnittlichen Nutzung von 350 Betriebsstunden im Kühl- und 1400 Betriebsstunden im Heizmodus pro Jahr unter genannten Bedingungen.
- Produkte enthalten fluorierte Treibhausgase. (R32)



DECKEN- / TRUHENGERÄTE

STANDARD INVERTER (R410A)

CV09
CV12



LG beteiligt sich am ECP Programm für die EUROVENT Klima Zertifizierung. Überprüfen Sie die Gültigkeit der Zertifizierung: www.eurovent-certification.com

* Infrarotfernbedienung im Set inklusive

UU09W / UU12W



INNENEINHEIT				CV09.NE2	CV12.NE2
Leistung	Kühlen	Min/Standard/Max	kW	1,0 / 2,5 / 2,8	1,3 / 3,3 / 3,6
	Heizen	Min/Standard/Max	kW	1,2 / 3,0 / 3,3	1,5 / 3,8 / 4,2
Leistungsaufnahme	Heizen -7°C	Max	kW	3,1	3,4
	Kühlen	Standard	kW	0,75	1,09
Leistungsaufnahme (nur IE)	Heizen	Standard	kW	0,83	1,18
	Betriebsstrom	Kühlen / Heizen	Standard	A	30
Spannungsversorgung ü. AE			Ø / V / Hz	3,26 / 3,61	4,74 / 5,13
EER				1 / 220-240 / 50	1 / 220-240 / 50
COP				3,33	3,03
SEER				3,61	3,22
SCOP				5,87	6,28
Leistung (nominal) (@ -10°C)			kW	3,81	3,81
Energieeffizienzklasse	Kühlen / Heizen (A+++ bis D)			2,8	2,8
Jahresenergieverbrauch	Kühlen / Heizen		kWh	A+ / A	A++ / A
Rohranschlüsse	Flüssig		mm (Zoll)	149/1.029	184/1.029
	Gas		mm (Zoll)	Ø 6,35 (1/4)	Ø 6,35 (1/4)
	Kondensat		mm	Ø 9,52 (3/8)	Ø 9,52 (3/8)
	Abfluss	AE/IE	mm	Ø 16	Ø 16
Luftvolumenstrom		H/M/N	m³/h	21,5 / 16,0	21,5 / 16,0
Schalldruckpegel	Kühlen	H/M/N	dB(A)	456 / 414 / 372	552 / 456 / 396
Schallleistungspegel	Kühlen	Max	dB(A)	38 / 35 / 32	40 / 36 / 31
Entfeuchtungsrate			l/h	58	58
Abmessungen		HxBxT	mm	1,2	1,2
Gewicht			kg	490 x 900 x 200	490 x 900 x 200
Preis			€	13,7	13,7
				1.066	1.179

AUSSENEINHEIT				UU09W.ULD	UU12W.ULD
Verdichter	Typ			Rotary	Rotary
Luftvolumenstrom	Standard		m³/h	1.920	1.920
Schalldruckpegel	Kühlen	Standard	dB(A)	47	47
	Heizen	Standard	dB(A)	48	48
Schallleistungspegel	Kühlen	Max	dB(A)	65	65
Abmessungen	H x B x T		mm	540 x 770 x 245	540 x 770 x 245
Gewicht			kg	32,0	32,0
Kältemittel	Typ			R410A	R410A
	Füllmenge bis 7,5m		g	1.000	1.000
	Nachfüllmenge		g/m	20	20
	GWP			2.087,5	2.087,5
	TCO2eq			2,1	2,1
Betriebsbereich (Außen)	Kühlen	Min - Max	°C DB	-10 - 43	-10 - 43
	Heizen	Min - Max	°C WB	-18 - 18	-18 - 18
Spannungsversorgung			Ø / V / Hz	1 / 220-240 / 50	1 / 220-240 / 50
Empf. Netzkabel			Anz x mm²	3 x 2,5	3 x 2,5
Empf. Verbindungsleitung			Anz x mm²	4 x 0,75	4 x 0,75
Max. Absicherung			A	15	15
Leitungslänge	Min - Max		m	5 - 15	5 - 15
Höhendifferenz	IE - AE	Max	m	10	10
Rohranschlüsse	Flüssig		mm (Zoll)	Ø 6,35 (1/4)	Ø 6,35 (1/4)
	Gas		mm (Zoll)	Ø 9,52 (3/8)	Ø 9,52 (3/8)
	Kondensat		mm	Ø 20	Ø 20
Preis			€	1.525	1.716
Setpreis			€	2.591	2.895

Hinweise :

- Da wir unsere Produkte ständig weiterentwickeln, können einige technische Daten ohne Ankündigung geändert werden.
- Definition Leistungsaufnahme Standardbedingungen - Leistung geprüft nach EN14511
- Die Leistungen basieren auf folgenden Bedingungen:
Kühlung: Innentemperatur 27°C DB / 19°C WB Außentemperatur 35°C DB / 24°C WB
Heizung: Innentemperatur 20°C DB / 15°C WB Außentemperatur 7°C DB / 6°C WB
- Der Jahresverbrauch basiert auf einer durchschnittlichen Nutzung von 350 Betriebsstunden im Kühl- und 1400 Betriebsstunden im Heizmodus pro Jahr unter genannten Bedingungen.
- Produkte enthalten fluoridierte Treibhausgase. (R410A)

— KONSOLENGERÄTE



KONSOLENGERÄTE

Optimierter Luftstrom zum Kühlen & Heizen

Im Heizbetrieb (Normal) erfolgt der Auslass der warmen Luft über den oberen und unteren Luftauslass. Im Heizbetrieb (Fußbodenheizung) erfolgt der erhöhte Auslass der warmen Luft nur über den unteren Luftauslass.

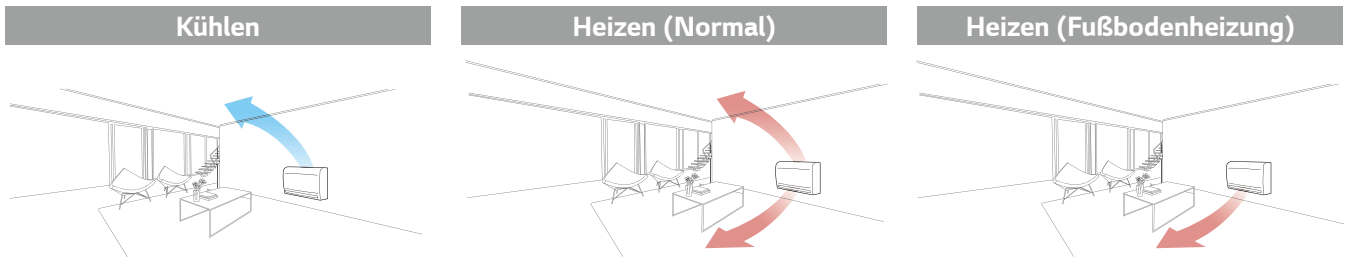

Schnelle Bodenheizung

Durch Anpassung der Leistung und des Luftstromes wird die gewünschte Temperatur im Fußbodenheizmodus viel schneller erreicht, als mit herkömmlichen Raumklimageräten.

	Anbieter A	Elektroheizung	LG	LG Fußbodenheizung
27°C				
Vertikal				
15°C				
Horizontal				
Vorlaufzeit für den Heizbetrieb (13°C - 21°C)	12 Min. 30 Sek.	50 Min.	9 Min. 30 Sek.	8 Min. 40 Sek.

(Testbedingungen: Zieltemperatur 23°C, Innentemperatur: 13°C, Außentemperatur 7°C)

5-Stufen Luftlamellensteuerung

Es gibt fünf verschiedene Stufen zur Kontrolle der Luftstromrichtung.

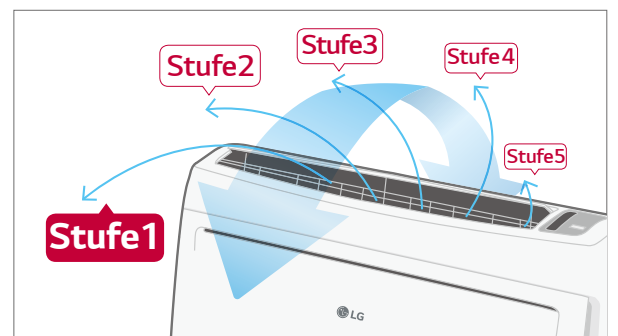

Einfache Installation und Service

6 Möglichkeiten zur Rohrmontage

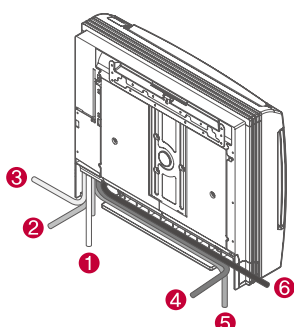

Einfach austauschbare Hauptplatine

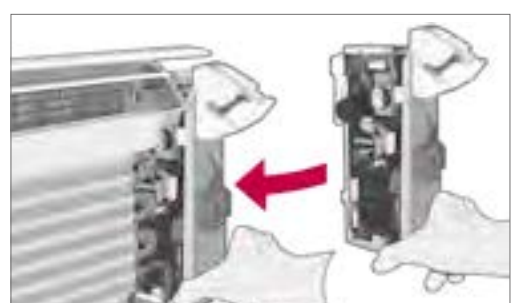

SINGLE SPLIT SPEZIFIKATIONEN

KONSOLENGERÄTE



STANDARD INVERTER (R410A)

CQ09
CQ12
CQ18



UU09W
UU12W

UU18W



LG beteiligt sich am ECP Programm für die EUROVENT Klima
Zertifizierung. Überprüfen Sie die Gültigkeit der Zertifizierung:
www.eurovent-certification.com

* Infrarotfernbedienung im Set inklusive

INNENEINHEIT		CQ09.NA0	CQ12.NA0	CQ18.NA0	
Leistung	Kühlen	Min/Standard/Max kW	1,3 / 2,6 / 3,4	1,4 / 3,5 / 3,7	2,2 / 5,0 / 5,6
	Heizen	Min/Standard/Max kW	1,4 / 3,1 / 4,2	1,6 / 4,0 / 4,4	2,2 / 4,8 / 5,8
Leistungsaufnahme	Heizen -7°C	Max kW	3,4	3,6	4,9
	Kühlen	Standard kW	0,64	1,06	1,55
Leistungsaufnahme (nur IE)	Heizen	Standard kW	0,74	1,08	1,50
	Betriebsstrom	Standard W	20	30	40
Spannungsversorgung ü. AE	Kühlen / Heizen	Standard A	3,42 / 3,87	5,02 / 5,03	7,0 / 6,9
		Ø / V / Hz	1 / 220-240 / 50	1 / 220-240 / 50	1 / 220-240 / 50
EER			3,98	3,30	3,23
COP			4,19	3,70	3,20
SEER			5,11	5,60	6,2
SCOP			3,81	3,81	3,81
Leistung (nominal) (@ -10°C)		kW	2,8	3,0	3,8
Energieeffizienzklasse	Kühlen / Heizen (A+++ bis D)		A / A	A+ / A	A++ / A
Jahresenergieverbrauch	Kühlen / Heizen	kWh	172 / 1.032	219/1.102	282 / 1.396
	Flüssig	mm (Zoll)	Ø 6,35 (1/4)	Ø 6,35 (1/4)	Ø 6,35 (1/4)
Rohranschlüsse	Gas	mm (Zoll)	Ø 9,52 (3/8)	Ø 9,52 (3/8)	Ø 12,7 (1/2)
	Abfluss	AE/IE mm	21,5 / 16,0	21,5 / 16,0	21,5 / 16,0
Luftvolumenstrom		H/M/N m³/h	510 / 402 / 300	540 / 414 / 312	606 / 516 / 432
Schalldruckpegel	Kühlen	H/M/N dB(A)	38 / 32 / 27	39 / 32 / 27	44 / 39 / 35
Schalleistungspegel	Kühlen	Max dB(A)	53	60	60
Entfeuchtungsrate		l/h	1,2	1,4	2,3
Abmessungen		HxBxT mm	600 x 700 x 210	600 x 700 x 210	600 x 700 x 210
Gewicht		kg	14,0	14,0	14,0
Preis		€	1.287	1.395	1.504

AUSSENEINHEIT		UU09W.U00	UU12W.U00	UU18W.UE4	
Verdichter	Typ	Rotary	Rotary	Twin Rotary	
Luftvolumenstrom	Standard	1.920	1.920	3.000	
	Kühlen	Standard dB(A)	47	47	47
Schallleistungspegel	Heizen	Standard dB(A)	48	48	52
	Kühlen	Max dB(A)	65	57	63
Abmessungen	H x B x T	mm	540 x 770 x 245	540 x 770 x 245	655 x 870 x 320
Gewicht		kg	32,0	32,0	44,6
	Typ		R410A	R410A	R410A
Kältemittel	Füllmenge bis 7,5m	g	1.000	1.000	1.300
	Nachfüllmenge	g/m	20	20	20
	GWP		2.087,5	2.087,5	2.087,5
	TCO2eq		2,1	2,1	2,7
Betriebsbereich (Außen)	Kühlen	Min ~ Max °C DB	-10 ~ 43	-10 ~ 43	-15 ~ 48
	Heizen	Min ~ Max °C WB	-18 ~ 18	-18 ~ 18	-18 ~ 18
Spannungsversorgung		Ø / V / Hz	1 / 220-240 / 50	1 / 220-240 / 50	1 / 220-240 / 50
Empf. Netzkabel		Anz x mm²	3 x 2,5	3 x 2,5	3 x 2,5
Empf. Verbindungsleitung		Anz x mm²	4 x 0,75	4 x 0,75	4 x 0,75
Max. Absicherung		A	15	15	20
Leitungslänge		Min ~ Max m	5 ~ 15	5 ~ 15	5 ~ 30
Höhendifferenz	IE - AE	Max m	10	10	30
	Flüssig	mm (Zoll)	Ø 6,35 (1/4)	Ø 6,35 (1/4)	Ø 6,35 (1/4)
Rohranschlüsse	Gas	mm (Zoll)	Ø 9,52 (3/8)	Ø 9,52 (3/8)	Ø 12,7 (1/2)
Preis		€	1.525	1.716	2.184
Setpreis		€	2.812	3.111	3.688

Hinweise :

- Da wir unsere Produkte ständig weiterentwickeln, können einige technische Daten ohne Ankündigung geändert werden.
- Definition Leistungsaufnahme Standardbedingungen - Leistung geprüft nach EN14511
- Die Leistungen basieren auf folgenden Bedingungen:
Kühlung: Innentemperatur 27°C DB / 19°C WB Außentemperatur 35°C DB / 24°C WB
Heizung: Innentemperatur 20°C DB / 15°C WB Außentemperatur 7°C DB / 6°C WB
- Der Jahresverbrauch basiert auf einer durchschnittlichen Nutzung von 350 Betriebsstunden im Kühl- und 1400 Betriebsstunden im Heizmodus pro Jahr unter genannten Bedingungen.
- Produkte enthalten fluorierte Treibhausgase. (R410A)

— WANDGERÄTE





SINGLE SPLIT SPEZIFIKATIONEN

WANDGERÄTE

STANDARD INVERTER (R410A)

UJ36



LG beteiligt sich am ECP Programm für die EUROVENT Klima Zertifizierung. Überprüfen Sie die Gültigkeit der Zertifizierung: www.eurovent-certification.com

UU37W



* Infrarotfernbedienung im Set inklusive

INNENEINHEIT				UJ36.NV3
Leistung	Kühlen	Min/Standard/Max	kW	4,0 / 9,5 / 10,5
	Heizen	Min/Standard/Max	kW	4,4 / 10,5 / 11,5
	Heizen -7°C	Max	kW	9,4
Leistungsaufnahme	Kühlen	Standard	kW	2,79
	Heizen	Standard	kW	3,08
Leistungsaufnahme (nur IE)		Standard	W	160
Betriebsstrom	Kühlen / Heizen	Standard	A	10,0 / 10,7
Spannungsversorgung ü. AE			Ø / V / Hz	1 / 220-240 / 50
EER				3,41
COP				3,41
SEER				5,41
SCOP				3,81
Leistung (nominal) (@ -10°C)			kW	7,6
Energieeffizienzklasse	Kühlen / Heizen (A+++ bis D)			A / A
Jahresenergieverbrauch	Kühlen / Heizen		kWh	615 / 2.793
	Flüssig		mm (Zoll)	Ø 9,52 (3/8)
Rohranschlüsse	Gas		mm (Zoll)	Ø 15,88 (5/8)
	Kondensat		mm	Ø 16
	Abfluss	AE/IE	mm	21,5 / 16,0
Luftvolumenstrom		H/M/N	m³/h	1.620 / .1440 / 1200
Schalldruckpegel	Kühlen	H/M/N	dB(A)	48 / 45 / 41
Schallleistungspegel	Kühlen	Max	dB(A)	63
Entfeuchtungsrate			l/h	3,4
Abmessungen		HxBxT	mm	346 x 1.190 x 265
Gewicht			kg	16,0
Preis			€	2.413

AUSSENEINHEIT				UU37W.UO2
Verdichter	Typ			Twin Rotary
Luftvolumenstrom		Standard	m³/h	5.400
Schalldruckpegel	Kühlen	Standard	dB(A)	53
	Heizen	Standard	dB(A)	54
Schallleistungspegel	Kühlen	Max	dB(A)	66
Abmessungen	H x B x T			1.170 x 950 x 330
Gewicht				85,0
Kältemittel	Typ			R410A
	Füllmenge bis 7,5m			2.800
	Nachfüllmenge			40
	GWP			2.087,5
	TCO2eq			5,8
Betriebsbereich (Außen)	Kühlen	Min - Max	°C DB	-15 - 48
	Heizen	Min - Max	°C W/B	-18 - 18
Spannungsversorgung				Ø / V / Hz
Empf. Netzkabel				Anz x mm²
Empf. Verbindungsleitung				Anz x mm²
Max. Absicherung				A
Leitungslänge		Min - Max	m	5 - 50
Höhendifferenz	IE - AE	Max	m	30
Rohranschlüsse	Flüssig		mm (Zoll)	Ø 9,52 (3/8)
	Gas		mm (Zoll)	Ø 15,88 (5/8)
	Kondensat		mm	Ø 21,5
Preis				€ 3.504
Setpreis				€ 5.917

Hinweise :

- Da wir unsere Produkte ständig weiterentwickeln, können einige technische Daten ohne Ankündigung geändert werden.
- Definition Leistungsaufnahme Standardbedingungen - Leistung geprüft nach EN14511
- Die Leistungen basieren auf folgenden Bedingungen:
Kühlung: Innentemperatur 27°C DB / 19°C WB Außentemperatur 35°C DB / 24°C WB
Heizung: Innentemperatur 20°C DB / 15°C WB Außentemperatur 7°C DB / 6°C WB
- Der Jahresverbrauch basiert auf einer durchschnittlichen Nutzung von 350 Betriebsstunden im Kühl- und 1400 Betriebsstunden im Heizmodus pro Jahr unter genannten Bedingungen.
- Produkte enthalten fluorierte Treibhausgase. (R410A)

SCAC SINGLE-SPLIT

AHU-LÖSUNG



FREMDVERDAMPFER LÖSUNGEN

Anwendungen Lüftungsgerät

Wirtschaftliche Lösung für Anwendungen mit AHU-Einheiten

Rückluft- / Raumtemperatursteuerung

-● Temp. Sensoren
 - Komm. Leitung
 - - - - ● Hauptkomm. Leitung zur AE
 - ◆——◆ Kühlm. Leitung
- T_E = Verdampfer Temperatur
(Leitung flüssig/Leitung Gas)
- T_R = Rücklufttemperatur
- T_{ROOM} = Raumtemperatur

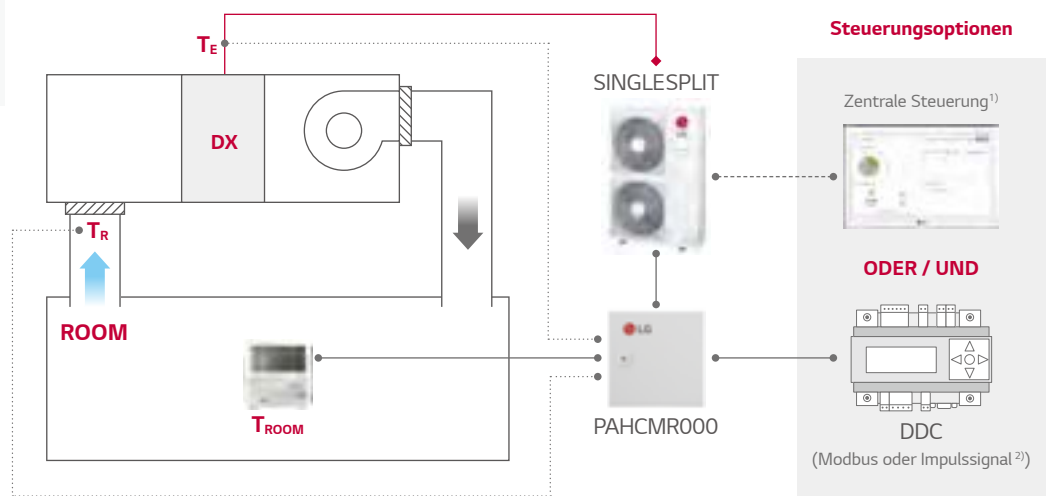

Zulufttemperatursteuerung

-● Temp. Sensoren
 - Komm. Leitung
 - - - - ● Hauptkomm. Leitung zur AE
 - ◆——◆ Kühlm. Leitung
- T_E = Verdampfer Temperatur
(Leitung flüssig/Leitung Gas)
- T_D = Zulufttemperatur
- T_{ROOM} = Raumtemperatur

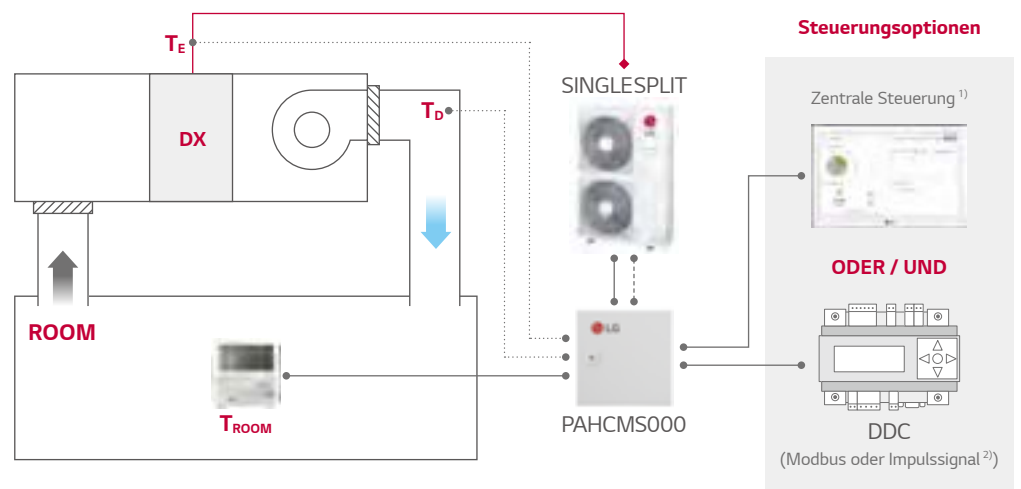

Bitte beachten

1) PI485(PMNF14A1) für die zentrale Steuerung notwendig

2) Bei Betrieb der DDC über Impulssignal sollte die Ablufttemperatur durch die DDC gemessen und gesteuert werden

3) Weitere Details entnehmen Sie bitte dem PDB

FREMDVERDAMPFER KOMMUNIKATIONS-KITS

KOMMUNIKATIONS KIT

PAHCMR000
PAHCMS000



Spezifikationen

MODELL	Kombination		Bemerkung	Abmessungen (mm)			Preis
	AUSSENEINHEIT	ZENTRALE- STEUERUNG		H	B	T	
PAHCMR000	Single Split	•	Rück- / Raumluftsteuerung durch Fernbedienung oder Externer Kontakt	300	300	155	1.246 €
PAHCMS000	Single Split	•	Zuluftsteuerung (Kapazität) durch DDC	300	380	155	2.016 €

Funktionsliste für Kommunikations-Kit

FUNKTION LIST*		PAHCMR000	PAHCMS000	NOTE
Steu- erung*	Komm. Kit Betrieb	An/Aus	An/Aus	
	Betriebsmodus ¹⁾	Kühlen/Heizen	Kühlen/Heizen	
	Rückluft-(Raum)temperatur	16-30°C	-	
	Zulufttemperatur	-	16-30°C	Verfügbar bei Verwendung von DDC mit Modbus oder LG Steuerungssystem
	Lüfterstufe ³⁾	Niedrig/mittel/hoch	Niedrig/mittel/hoch	Abhängig von der jeweiligen Situation ist diese Funktion nicht vorhanden
	Temp. Zwangsabschaltung	-	-	Verfügbar bei Verwendung von DDC mit Kontaktsignal
Über- wachung	Leistungssteuerung	-	•	Verfügbar bei Verwendung von DDC mit Modbus oder Kontaktsignal
	Comm. Kit Operation	An/Aus	An/Aus	
	Betriebsmodus ¹⁾	Kühlen/Heizen	Kühlen/Heizen	Verfügbar bei Verwendung von DDC mit Modbus oder LG Steuerungssystem
	Lüfterstufe ³⁾	Niedrig/mittel/hoch	Niedrig/mittel/hoch	
	Fehlermeldung	•	•	
	Kompressor An/Aus	An/Aus	An/Aus	Verfügbar bei Verwendung von DDC mit Modbus oder individuellem LG Steuerungssystem PAHCMR000 bietet dies nicht im Falle der Verwendung von DDC mit Kontaktsignal

1) Die verfügbaren Betriebsmodi können sich abhängig von der Einstellung des Kommunikations-Kits ändern. Weitere Details entnehmen Sie bitte dem Produktdatenbuch (PDB).

2) Dieser Bereich kann sich je nach Steuerungstyp ändern.

3) Um die Lüftergeschwindigkeit über Impulssignal zu steuern, müssen die DO-Schnittstellen für den Status der Lüftergeschwindigkeit mit der Lüftereinheit verbunden sein.

* Abhängig von der Einstellung des AHU Kommunikation Kit sind einige Funktionen möglicherweise nicht verfügbar. Weitere Informationen zum Zustand finden Sie im Produktdatenbuch.

Kombinationstabelle

STANDARD INVERTER (R32)

		UU18WR.U20	UU24WR.U40	UU37WR.U30	UU43WR.U30	UU49WR.U30	UU61WR.U30
Leistung	Kühlen kW	4,7	7,7	10,0	12,5	13,9	14,6
	Heizen kW	5,5	8,0	11,0	14,0	15,4	16,9
AHU Kit	PAHCMR000	•	•	•	•	•	•
	PAHCMS000	Auf Anfrage					

STANDARD INVERTER (R410A)

		UU18W.UE4	UU37W.U02	UU70W.U34	UU85W.U74
Leistung	Kühlen kW	4,7	7,7	10,0	12,5
	Heizen kW	5,5	8,0	11,0	14,0
AHU Kit	PAHCMR000	•	•	•	•
	PAHCMS000	•	-	•	•

ZUBEHÖR



SCAC SINGLE-SPLIT

LG Wi-Fi MODEM

Steuerung von LG-Klimaanlagen über internetfähige Geräte wie Android- oder iOS-basierte Smartphones



PWFMD200

Greifen Sie mit WLAN-fähigen Geräten von überall und jederzeit auf Klimaanlage von LG zu. Nutzen Sie LGs eigene Steuerungsass für Haushaltsgeräte (SmartThinQ)

Unterschiedliche, einfach zu steuernde Funktionen

- An/Aus
- Betriebsmodus
- Aktuelle Temperatur/Einstellen
- Lüftergeschwindigkeit
- Lamellensteuerung²
- Programm (Sleep, Wöchentlich An/Aus)
- Energieüberwachung¹
- Filtermanagement
- Fehlerüberprüfung

Leistungsmerkmale

Modellbezeichnung	PWFMD200
Abmessungen (B x H x T, mm)	48 x 68 x 14
Produkte mit Interface	Multi V Inneneinheit 3)
Verbindungstyp	Inneneinheit 1:1
Verbindungsfrequenz	2,4 GHz
WLAN-Standards	IEEE 802.11b/g/n
Mobile App	LG SmartThinQ (Android v4.1 (Jellybean) oder höher, iPhone iOS 9.0 oder höher)
Optionales Verlängerungskabel	PWYREW000 (10 m Verlängerung)
Preis	199 €

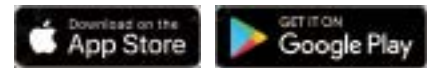

* Die Funktionalität kann bei den unterschiedlichen IDU-Modellen variieren
 * Die Benutzeroberfläche der App kann in Design und Inhalt aktualisiert werden
 * Die App ist für Smartphones optimiert und funktioniert bei Tablets eventuell nicht vollständig
 1) Zentrale Steuerung von LG und PDI-Installation sind Voraussetzungen für die Funktion
 2) Eine Lamellensteuerung ist abhängig von der Inneneinheit ggf. nicht möglich
 3) Für die Kompatibilität mit der Inneneinheit kontaktieren Sie bitte Ihren regionalen Ansprechpartner

Überblick

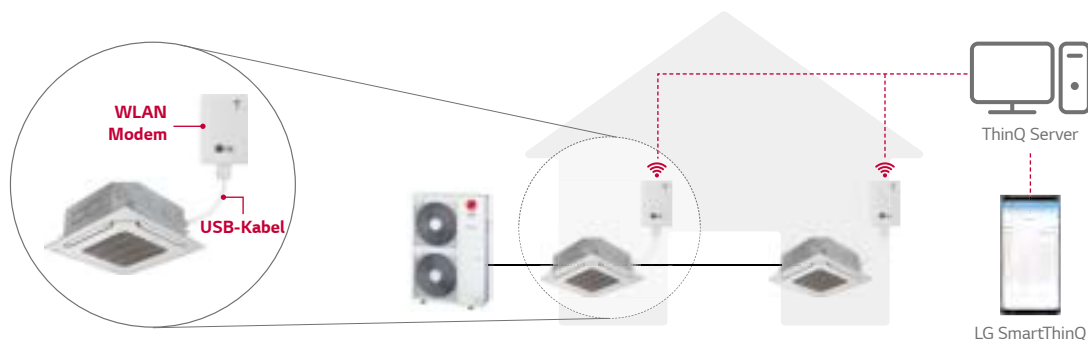

* Suchen Sie nach "LG SmartThinQ" bei Google Market oder im Appstore und laden Sie die App herunter.
 * Ein Internetdienst mit WLAN-Verbindung muss verfügbar sein

ZUBEHÖR

Standard Kabelfernbedienung

Standard III



PREMTB100

PREMTBB10

Standard II



PREMTB001

PREMTBB01

※ Alle weiteren anwendbaren Modelle finden Sie im PDB des jeweiligen Modells.

MODELL	PREMTB100 PREMTBB10	PREMTB001 PREMTBB01
Betriebsmodus	An/Aus, Lüftergeschwindigkeit, Temp. Einstellung	
Modus Wechsel	Kühlen / Heizen / Auto / Entfeuchten / Lüfter	
Auto-Swing / Lamellensteuerung	•	
Reservierung	Einfach / Schlaf / An, Aus / Woche / Ferien	
Zeitanzeige	•	
Stromausfallkompensation	•	
Kindersicherung	•	
Betriebsstatus LED	•	
Innentemperaturanzeige	•	
Empfänger für kabellose Fernbedienung	-	
Grösse (H*B*T, mm)	120*120*16	121*120*16
Hintergrundbeleuchtung	•	
Preis €	185	280

Kabellose Fernbedienung



PQRWHQ0FDB

PI 485



PMNFP14A1

Stromversorgung : Einphasig AC 220V 50/60Hz
 Max. Anzahl an Inneneinheiten, die verbunden werden können: 64 Einheiten
 Anwendbare Modelle : MULTI V, MULTI, Single A

※ Ab MULTI V II Serie benötigt man keine zusätzliche PI 485, da diese bereits im Aussengeräte integriert ist.

Potentialfreie Kontakte



PDRYCB000

PDRYCB400



PDRYCB300

PDRYCB500

Alle weiteren anwendbaren Modelle finden Sie im PDB des jeweiligen Modells.

MODELL	PDRYCB000	PDRYCB400	PDRYCB300	PDRYCB500
Kontaktpunkt	1 Kontrollpunkt	2 Kontrollpunkt	8 Kontrollpunkt	Modbus RTU
Eingangsleistung	AC 220 V von externer Stromversorgung	Gleichspannung 5 V & 12 V von Inneneinheit PCB		Gleichspannung 5 V & 12 V von Inneneinheit-PDB
Spannungseingang/ potentialfreier Eingang		•	•	
An-/Aus-Steuerung	•	•	•	•
Sperren/Entsperren	•	•	•	
Einstellung Lüftergeschwindigkeit			•	•
Thermo Aus		•	•	
Energieeinsparung		•		
Temperatureinstellung		•	•	•
Fehlerüberwachung	•	•	•	•
Betriebsüberwachung	•	•	•	•
Preis €	180	260	409	409

TECHNISCHE ZEICHNUNGEN





A09FR.NSF / A12FR.NSF

(Maßeinheit: mm)

Nr.	Artikelbezeichnung	Beschreibung
1	Kühlmittel, Abflussrohr und Kabeldurchlassloch	Ausbrechloch
2	Terminal Block für Stromversorgung und Kommunikation	Innerhalb der Frontblende
3	Eckabdeckung	-
4	Fernbedienungsempfänger	für kabellosen Typ

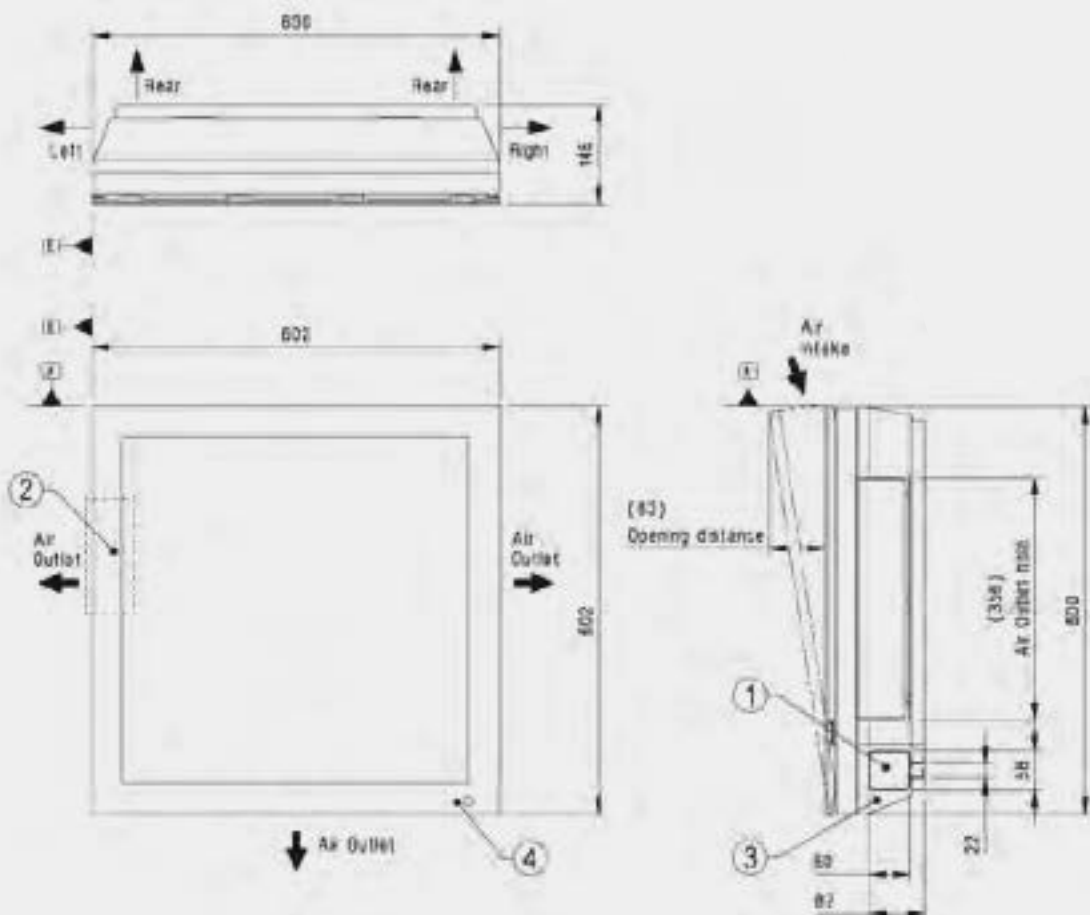

AC09BQ.NSJ / AC09SQ.NSJ / AC12BQ.NSJ / AC12SQ.NSJ R410A: AM07BP.NSJ

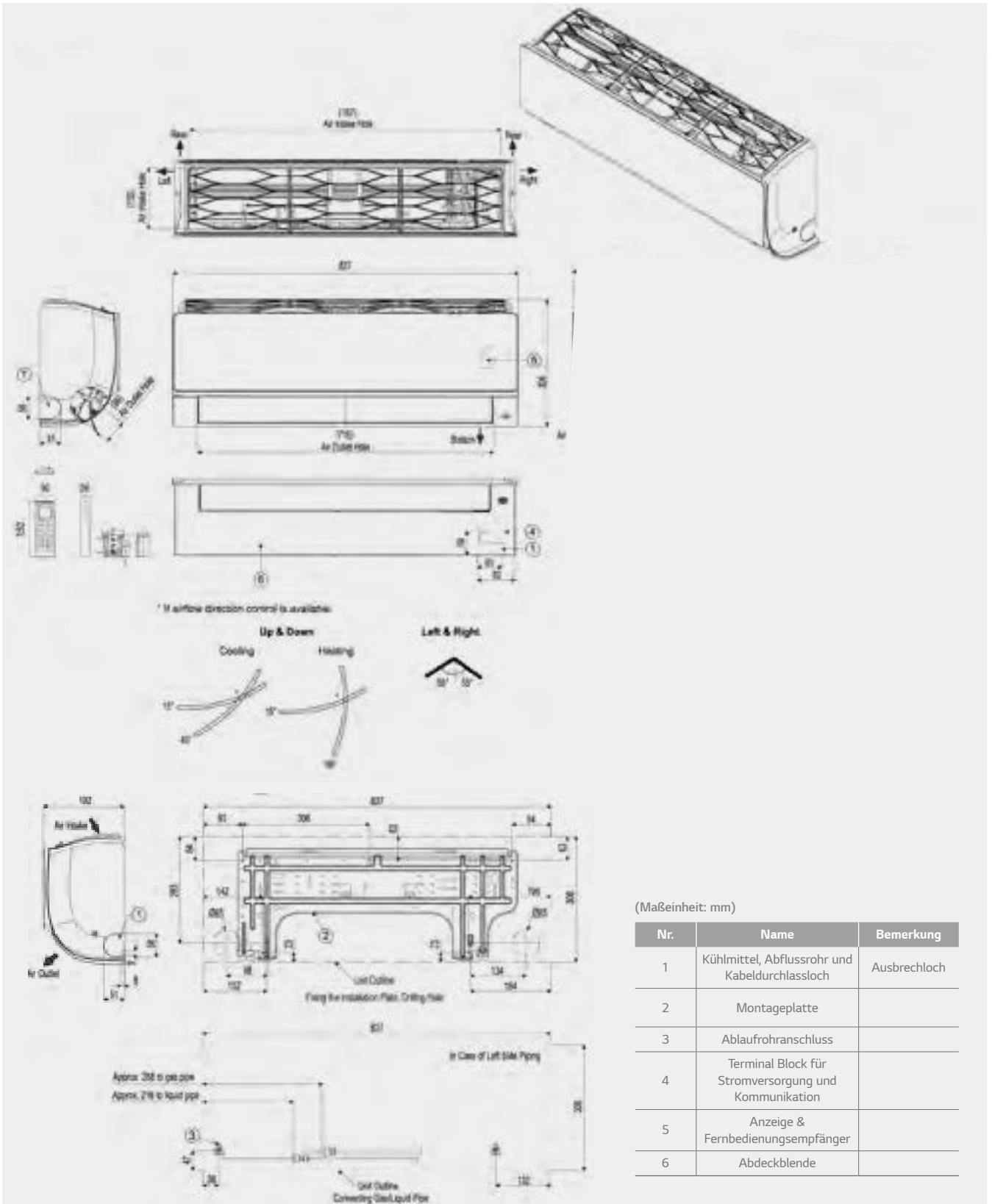

AC09BQ.UA3 / AC12BQ.UA3

(Maßeinheit: mm)

Nr.	Name	Bemerkung
1	Luftauslass	
2	Kontrollbox	
3	Strom- und Kommunikationskabelaussparung	
4	Serviceventilabdeckung	
5	Gasleitungsanschluss	Bördelanschluss
6	Flüssigkeitsanschluss	Bördelanschluss

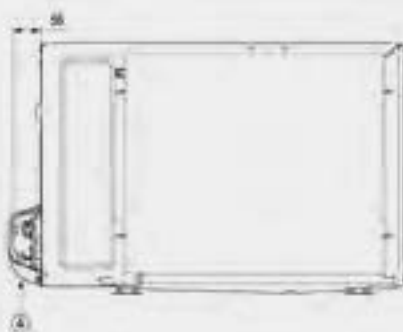
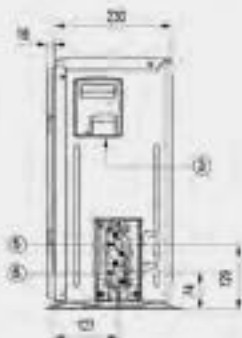
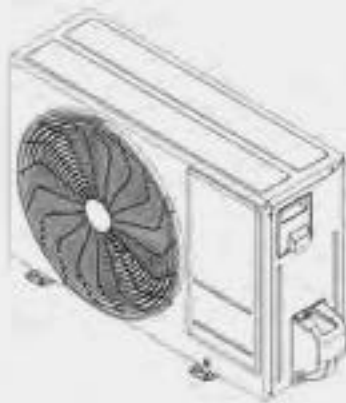
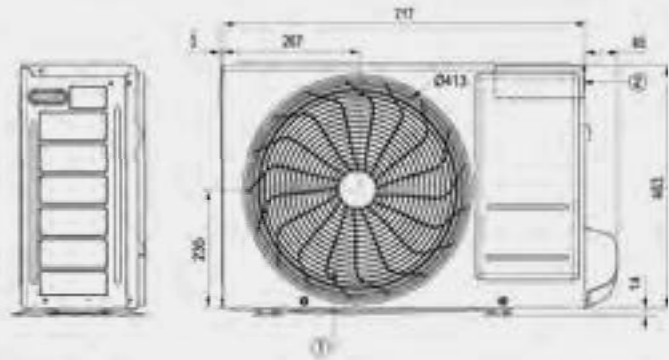
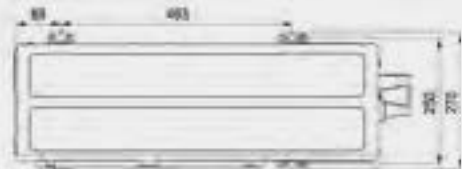

AC18BQ.NSK / AC18SQ.NSK

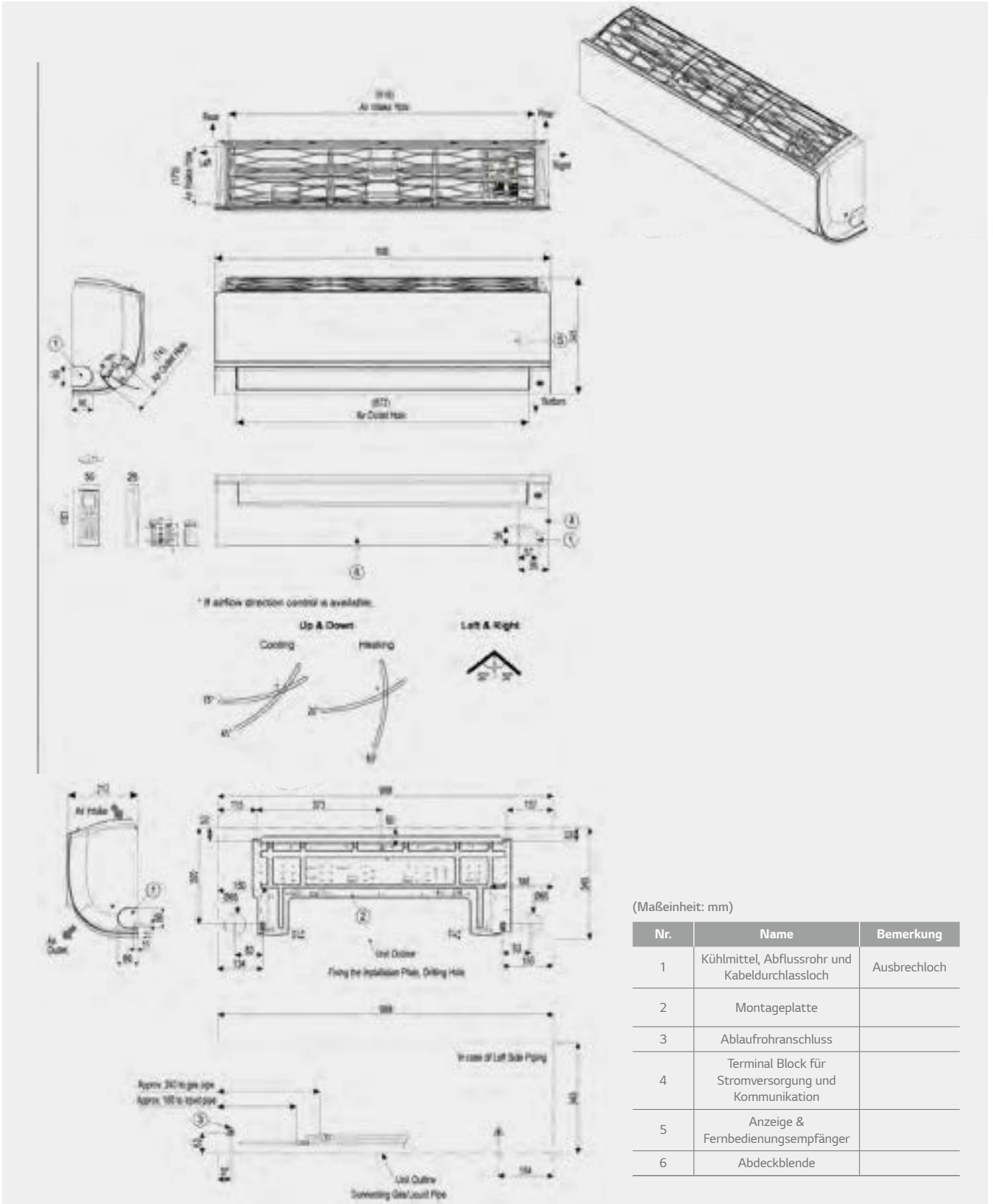

AC18BQ.UL2

(Maßeinheit: mm)

Nr.	Name	Bemerkung
1	Luftauslass	
2	Steuerungsbox	
3	Strom- und Kommunikationskabelaussparung	
4	Serviceventilabdeckung	
5	Gasleitungsanschluss	Bördelanschluss
6	Flüssigkeitsanschluss	Bördelanschluss

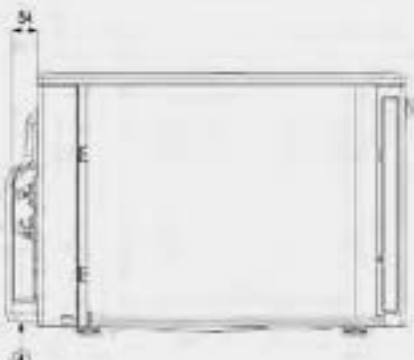
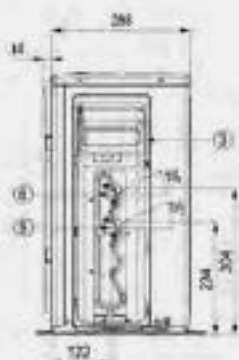
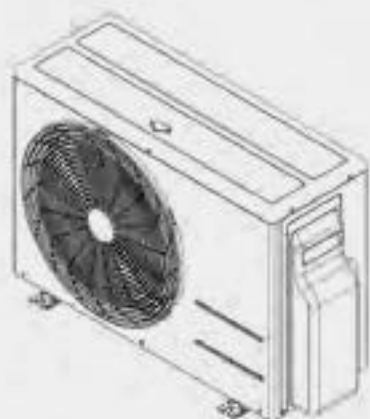
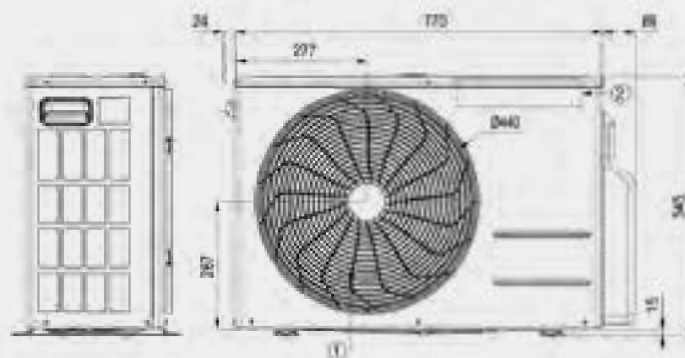
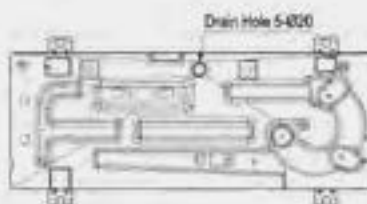

AC24BQ.NSK / AC24SQ.NSK

(Maßeinheit: mm)

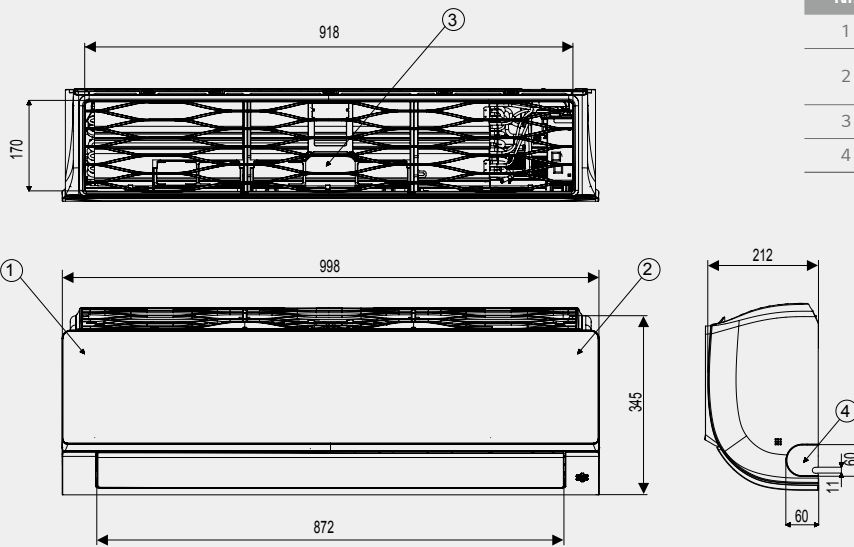

Nr.	Name	Bemerkung
1	Frontplatte	
2	Anzeige & Signalempfänger	
3	Luftansaugfilter	
4	Montageplatte	

AC24BQ.U24

(Maßeinheit: mm)

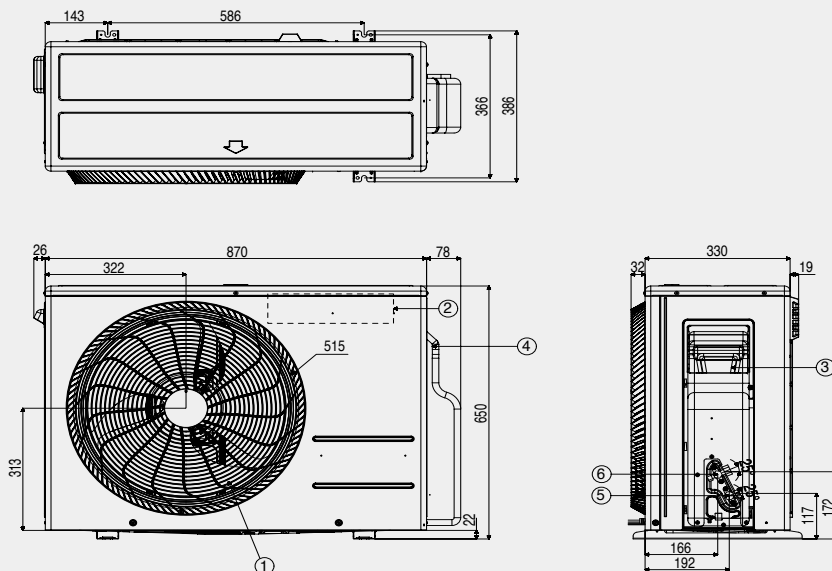

Nr.	Name
1	Luftauslass
2	Steuerungsbox
3	Strom- und Kommunikationskabelaussparung
4	Serviceventilabdeckung
5	Gasleitungsanschluss
6	Flüssigkeitsanschluss

DC09RQ.NSJ / DC12RQ.NSJ
R410A: DM07RP.NSJ

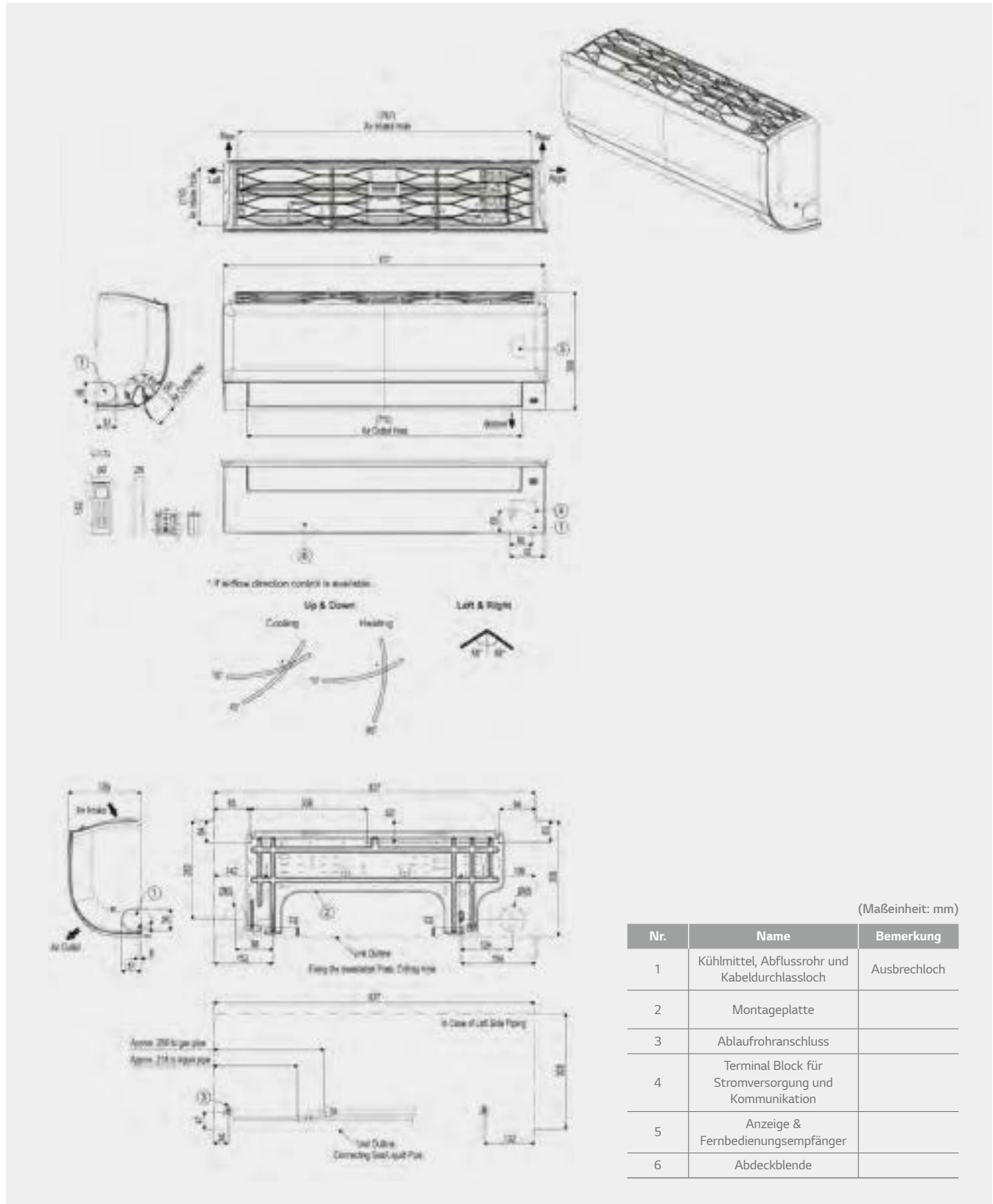

DC18RQ.NSK

(Maßeinheit: mm)

Nr.	Name	Bemerkung
1	Kühlmittel, Abflussrohr und Kabeldurchlassloch	Ausbrechloch
2	Montageplatte	
3	Ablaufrohranschluss	
4	Terminal Block für Stromversorgung und Kommunikation	
5	Anzeige & Fernbedienungsempfänger	
6	Abdeckblende	

DC09RQ.UL2 / DC12RQ.UL2 / DC18RQ.UL2

(Maßeinheit: mm)

Nr.	Name	Bemerkung
1	Luftauslass	
2	Steuerungsbox	
3	Strom- und Kommunikationskabelaussparung	
4	Serviceventilabdeckung	
5	Gasleitungsanschluss	Bördelanschluss
6	Flüssigkeitsanschluss	Bördelanschluss

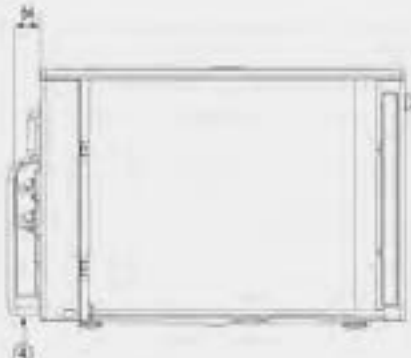
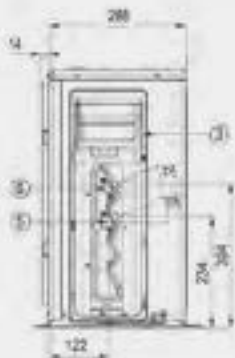
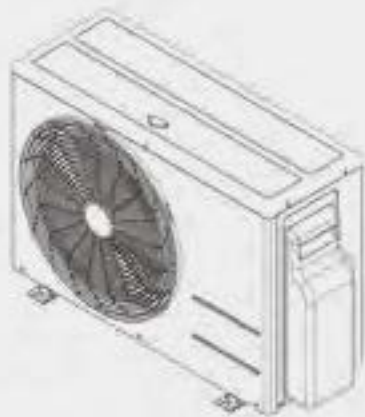
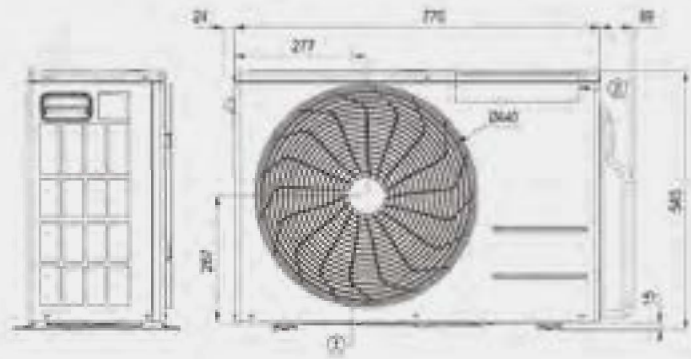
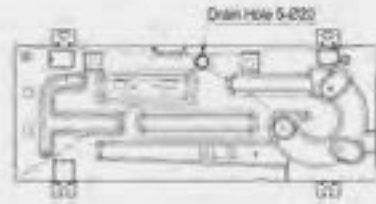

DC24RQ.NSK

(Maßeinheit: mm)

Nr.	Name	Bemerkung
1	Frontplatte	
2	Anzeige & Signalempfänger	Versteckt
3	Luftfilter	
4	Ausbrechloch	Für Rohre und Kabel

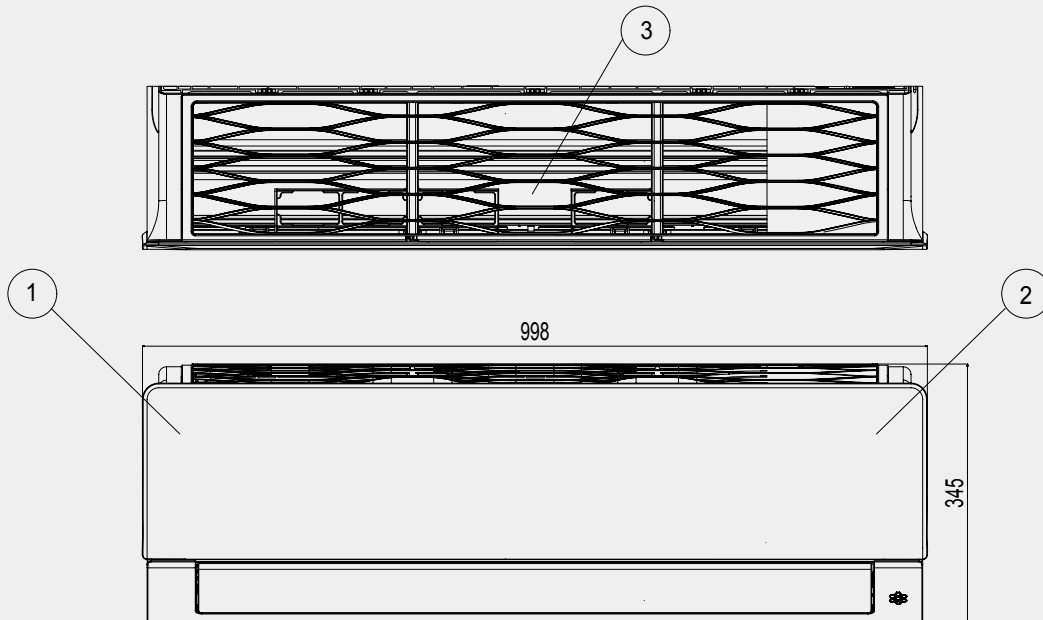
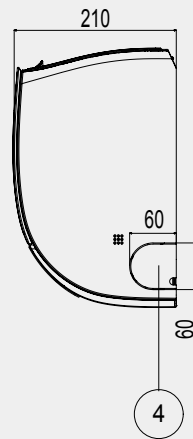

DC24RQ.U24

(Maßeinheit: mm)

Nr.	Name	Bemerkung
1	Luftauslass	
2	Steuerungsbox	
3	Strom- und Kommunikationskabelaussparung	
4	Serviceventilabdeckung	
5	Gasleitungsanschluss	Bördelanschluss
6	Flüssigkeitsanschluss	Bördelanschluss

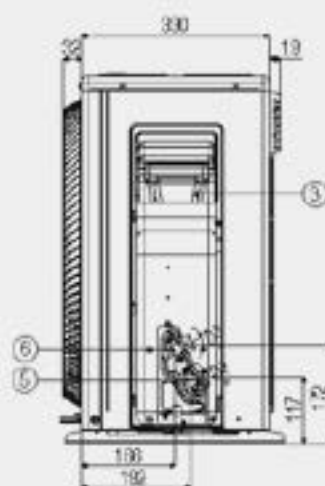
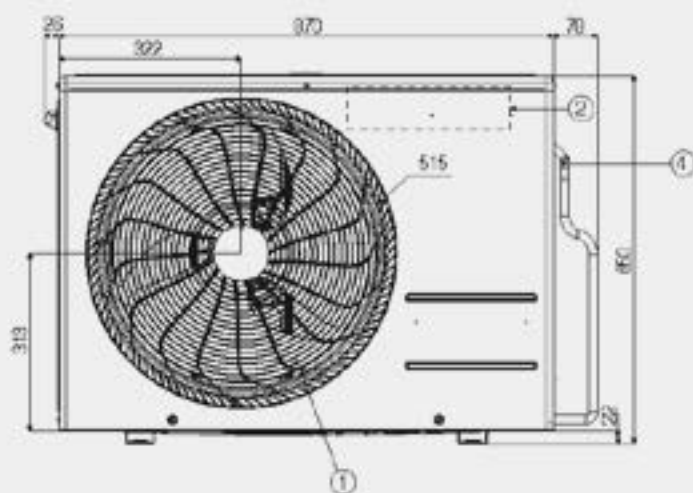
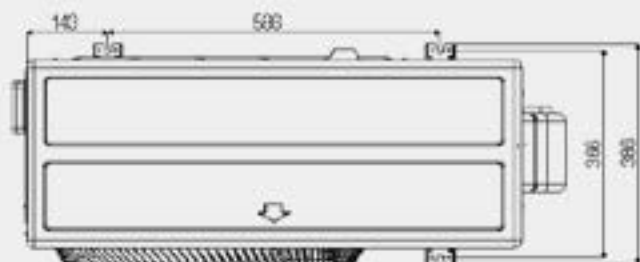

PC09SQ.NSJ / PC12SQ.NSJ R410A: PM05SP.NSJ / PM07SP.NSJ

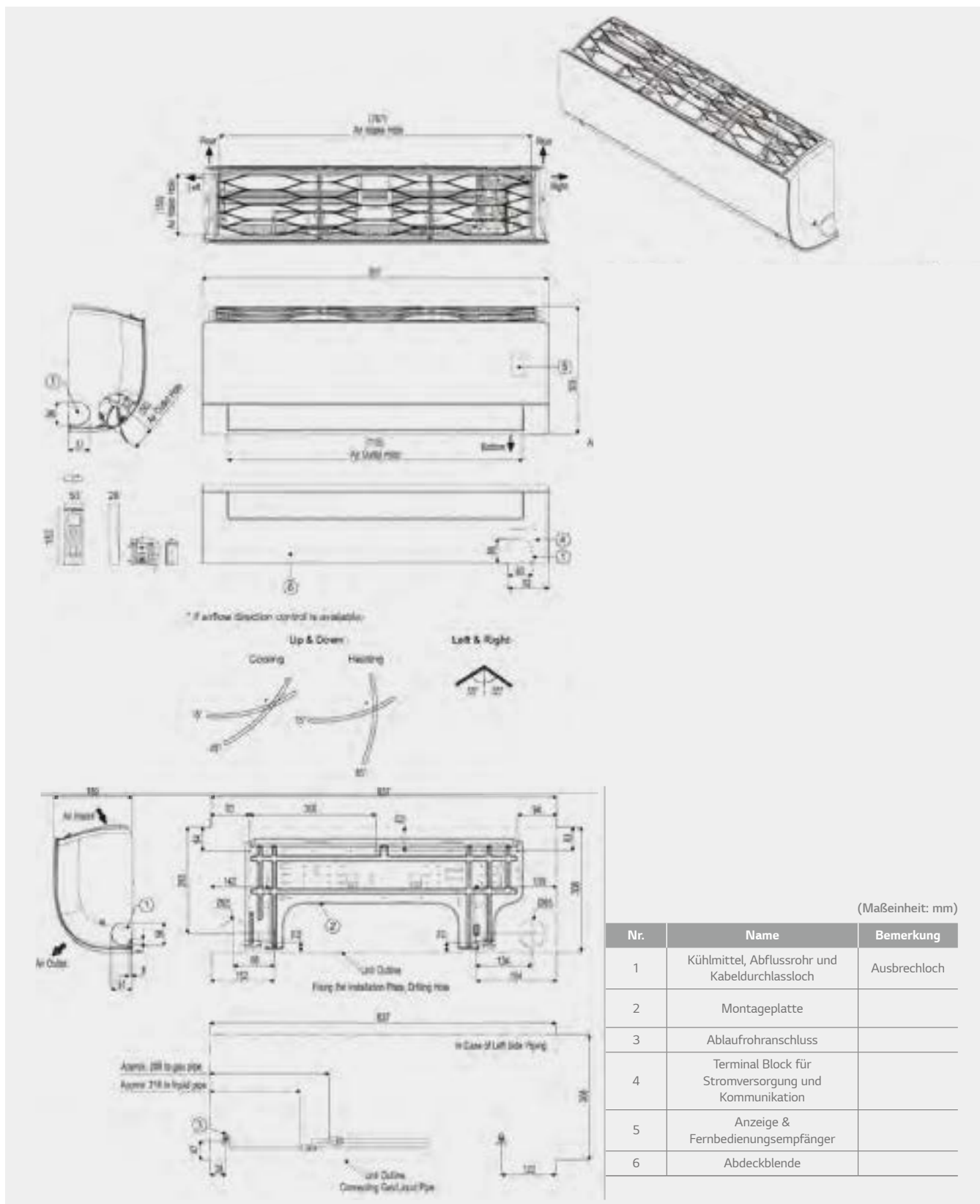

PC09SQ.UA3 / PC12SQ.UA3

(Maßeinheit: mm)

Nr.	Name	Bemerkung
1	Luftauslass	
2	Steuerungsbox	
3	Strom- und Kommunikationskabelaussparung	
4	Serviceventilabdeckung	
5	Gasleitungsanschluss	Bördelanschluss
6	Flüssigkeitsanschluss	Bördelanschluss

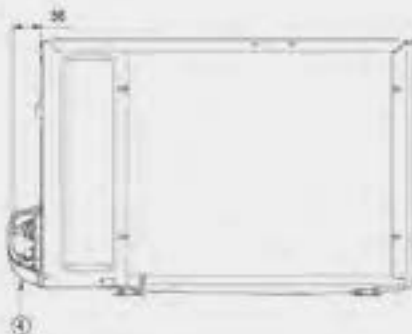
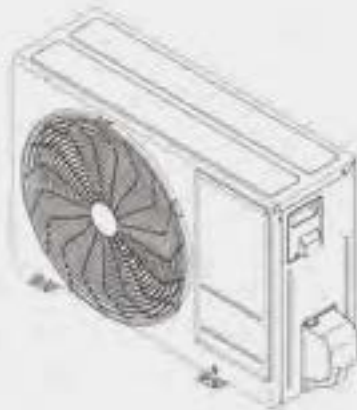
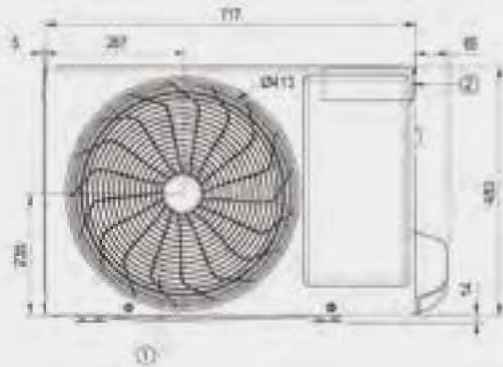

PC18SQ.NSK

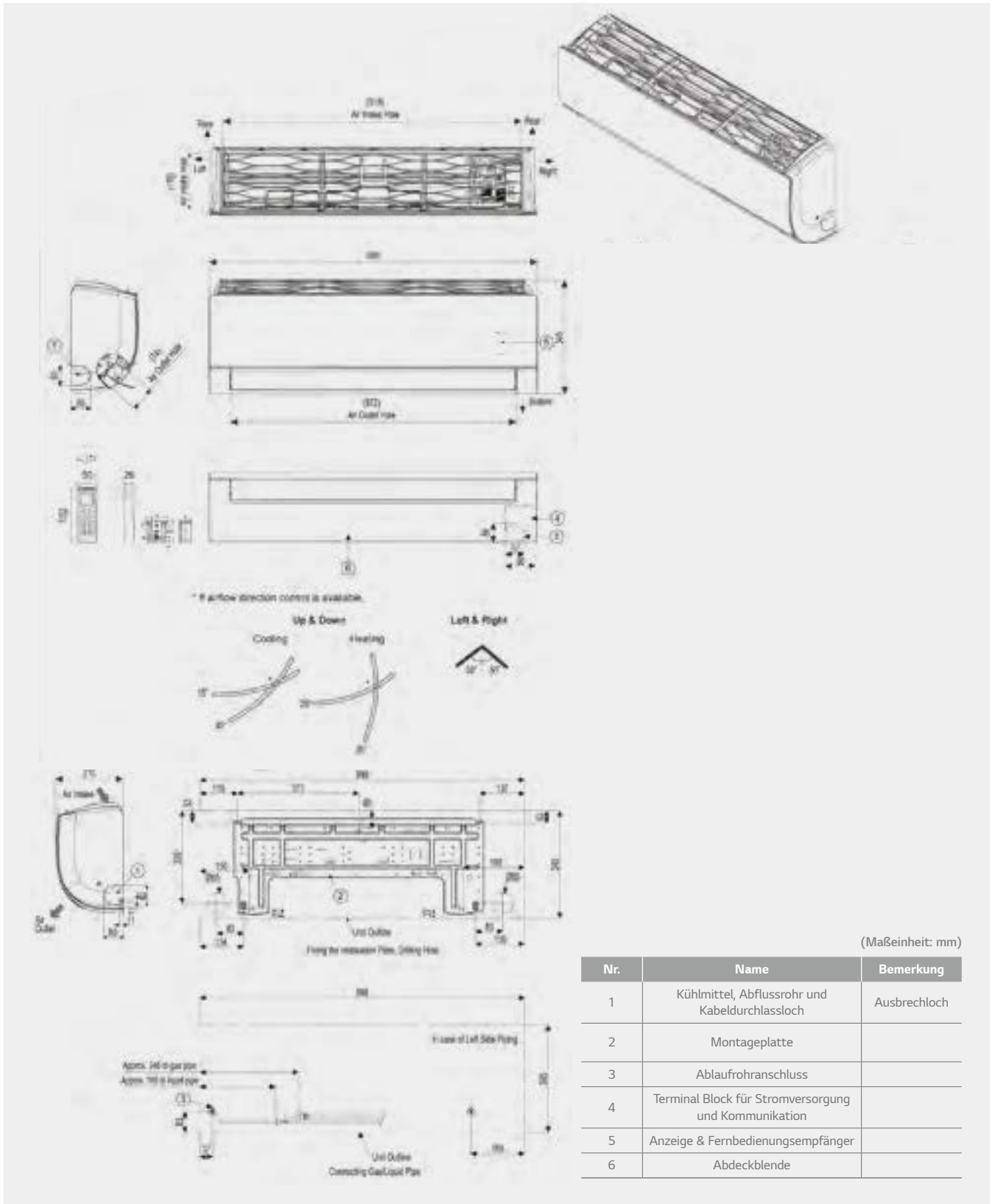

PC18SQ.UL2

(Maßeinheit: mm)

Nr.	Name	Bemerkung
1	Luftauslass	
2	Steuerungsbox	
3	Strom- und Kommunikationskabelaussparung	
4	Serviceventilabdeckung	
5	Gasleitungsanschluss	Bördelanschluss
6	Flüssigkeitsanschluss	Bördelanschluss

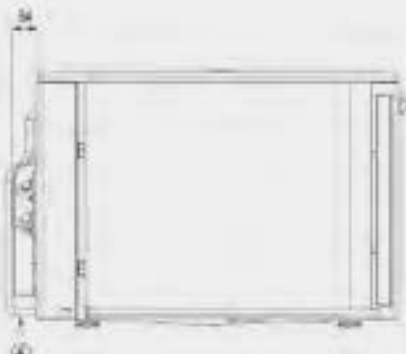
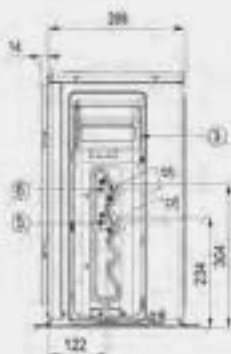
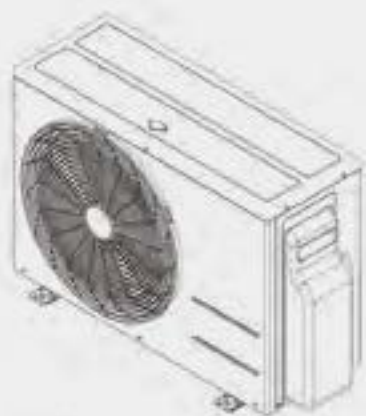
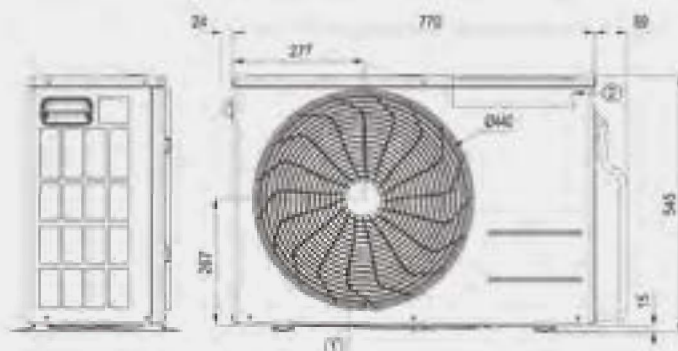
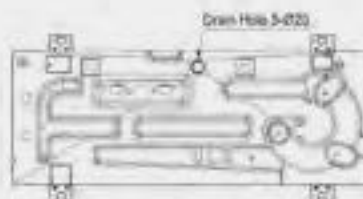

PC24SQ.NSK

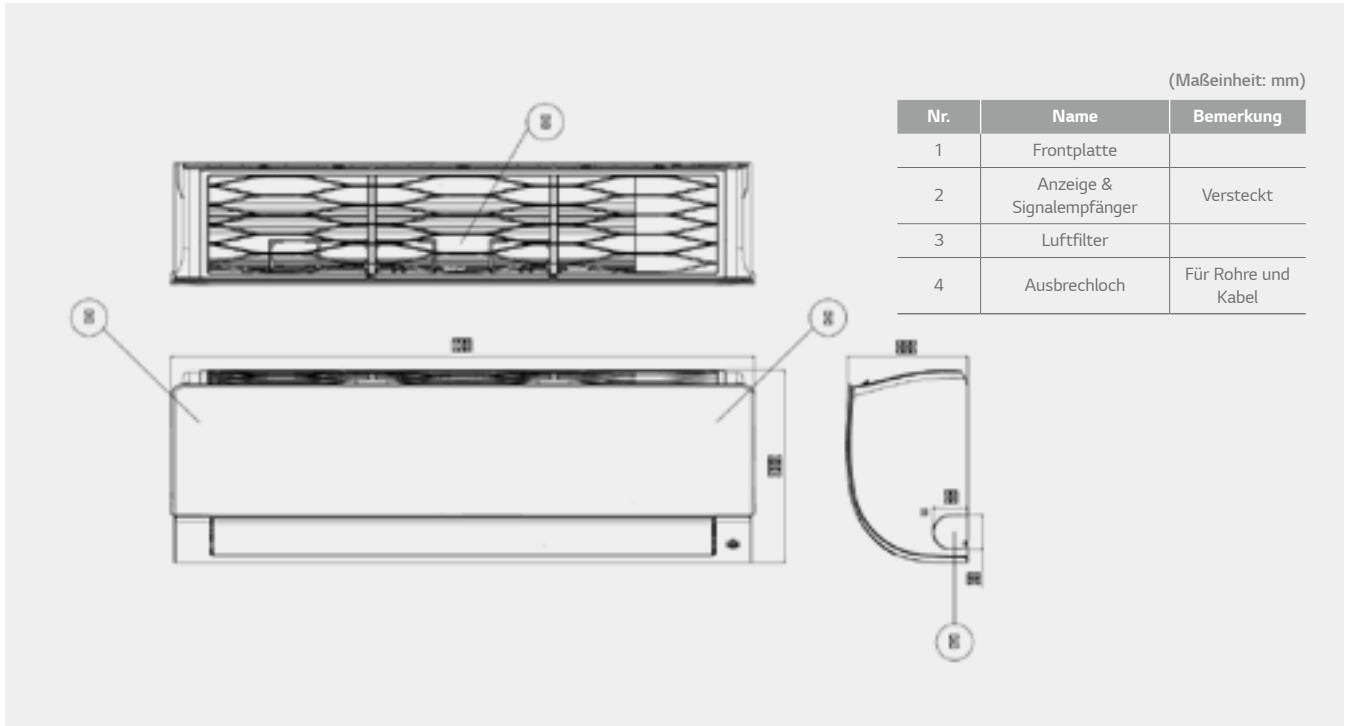

TECHNISCHE ZEICHNUNGEN

PC24SQ.U24

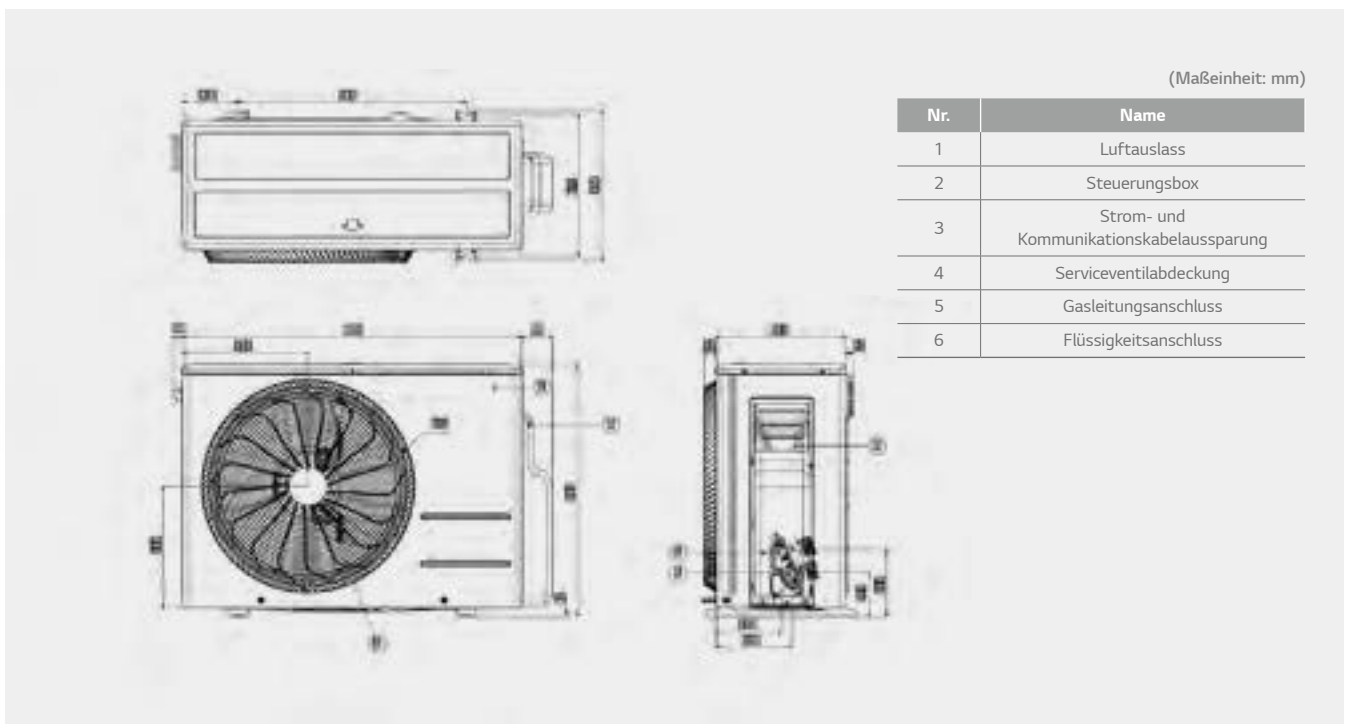

S09EQ.NSJ / S12EQ.NSJ

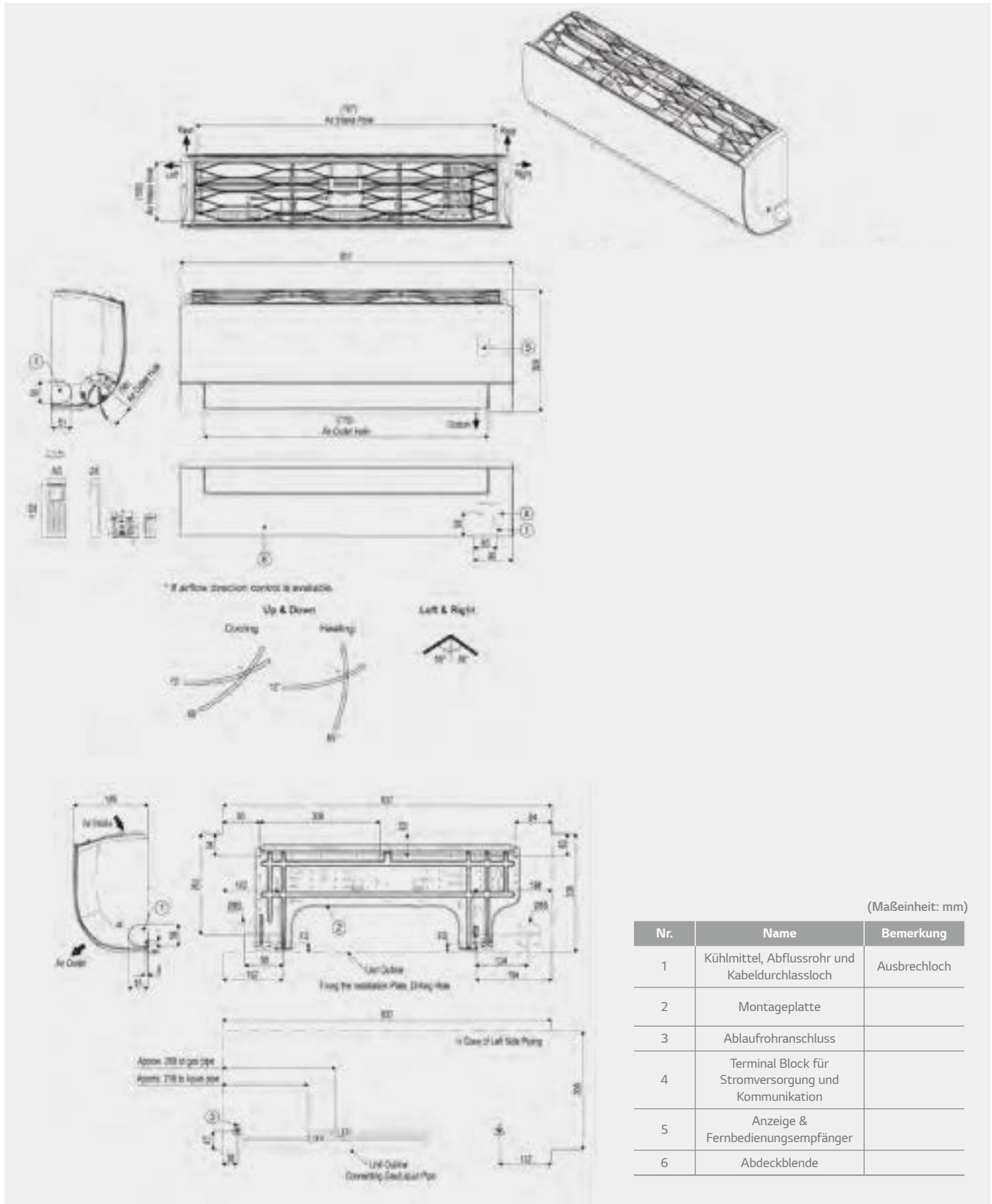

S09EQ.UA3 / S12EQ.UA3

(Maßeinheit: mm)

Nr.	Name	Bemerkung
1	Luftauslass	
2	Steuerungsbox	
3	Strom- und Kommunikationskabelaussparung	
4	Serviceventilabdeckung	
5	Gasleitungsanschluss	Bördelanschluss
6	Flüssigkeitsanschluss	Bördelanschluss

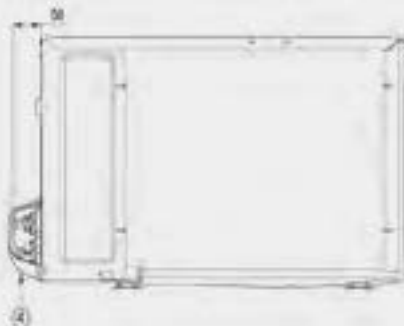
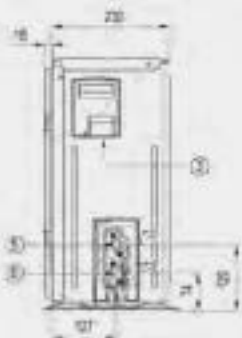
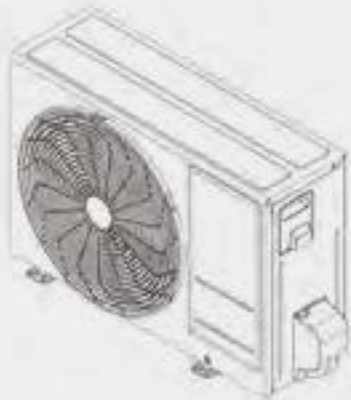
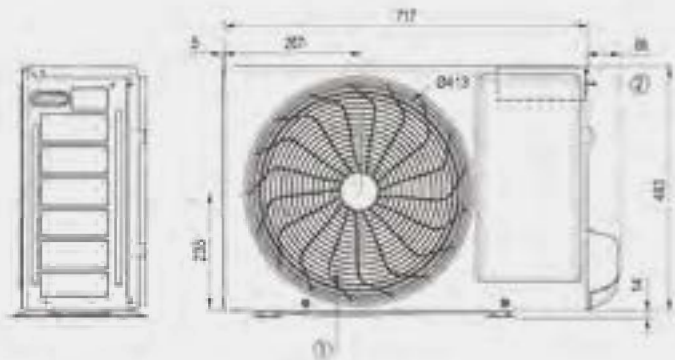
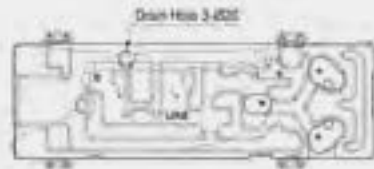

S18EQ.NSK

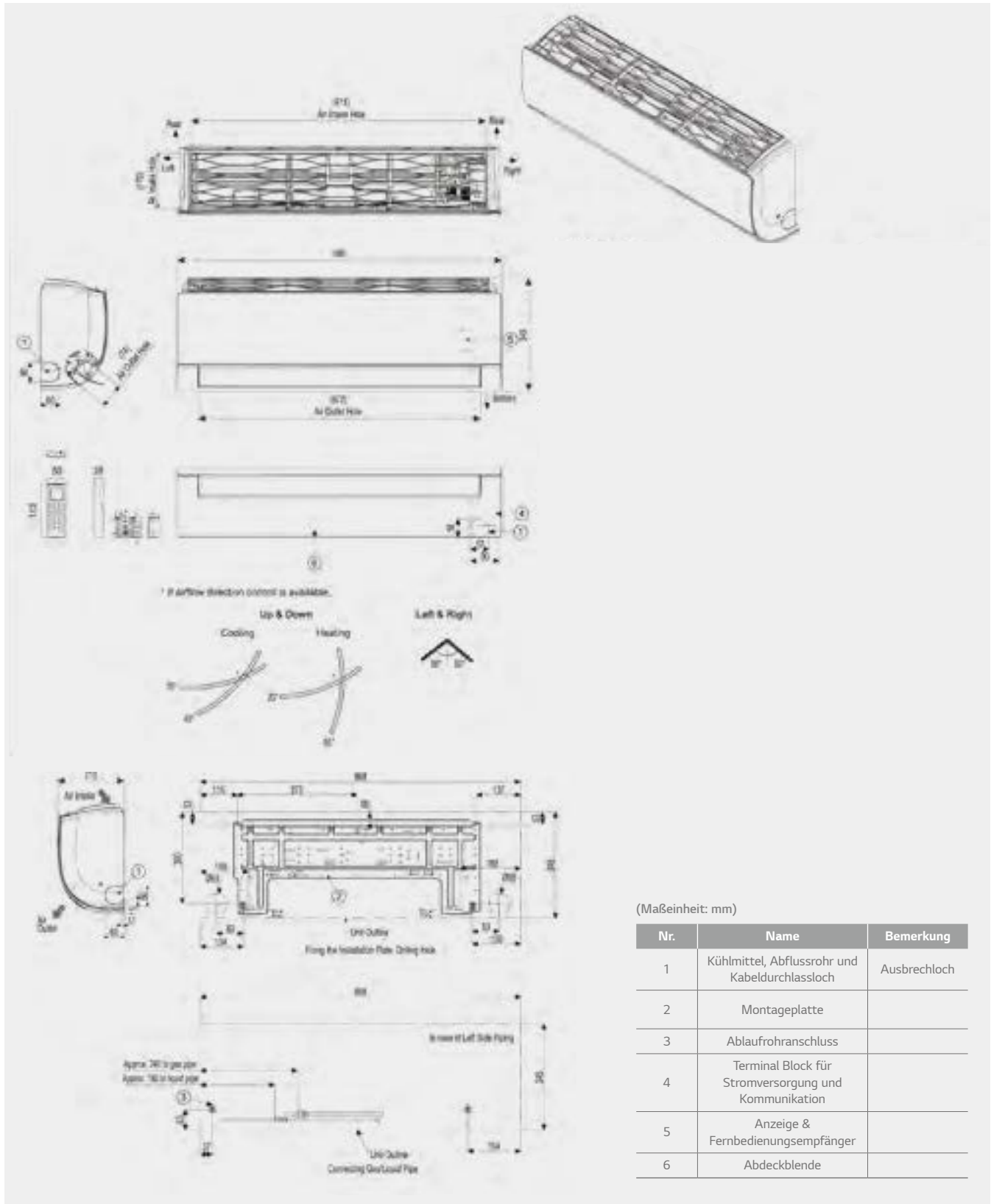

(Maßeinheit: mm)

Nr.	Name	Bemerkung
1	Kühlmittel, Abflussrohr und Kabeldurchlassloch	Ausbrechloch
2	Montageplatte	
3	Abflrohranschluss	
4	Terminal Block für Stromversorgung und Kommunikation	
5	Anzeige & Fernbedienungsempfänger	
6	Abdeckblende	

S24EQ.NSK

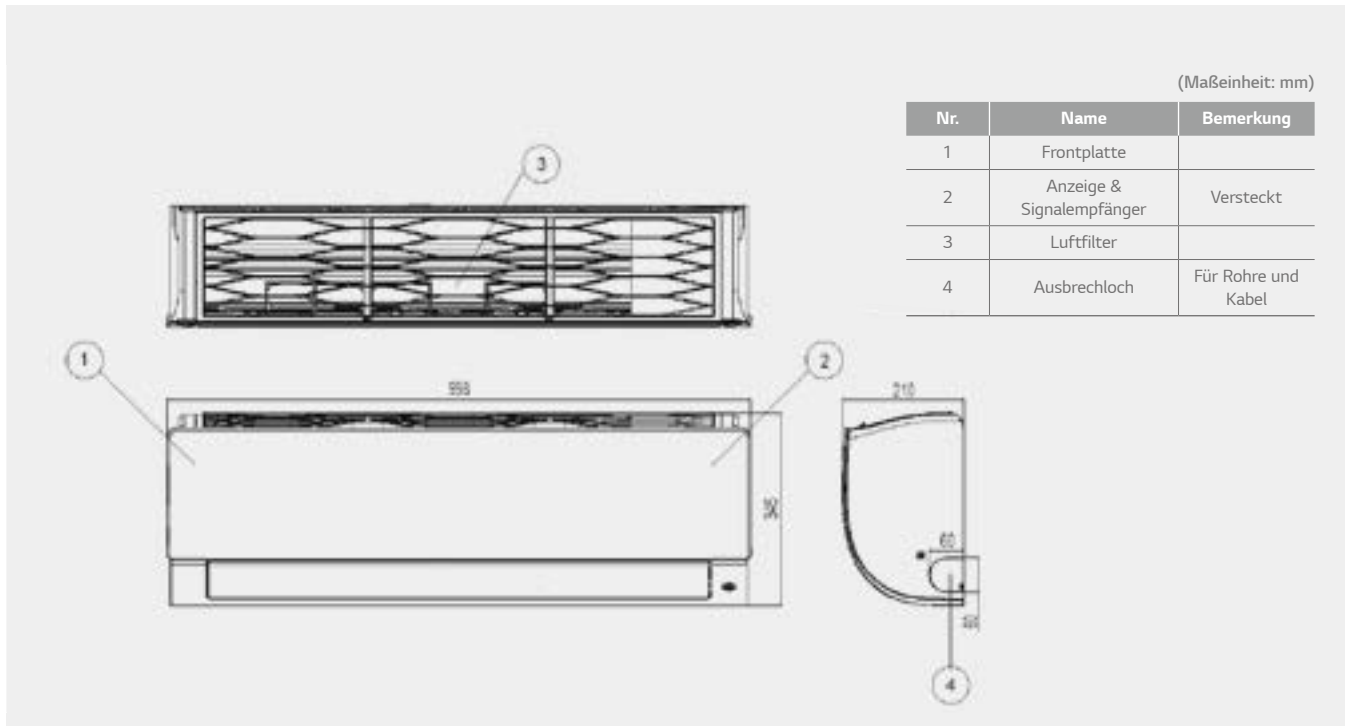

S24EQ.U24

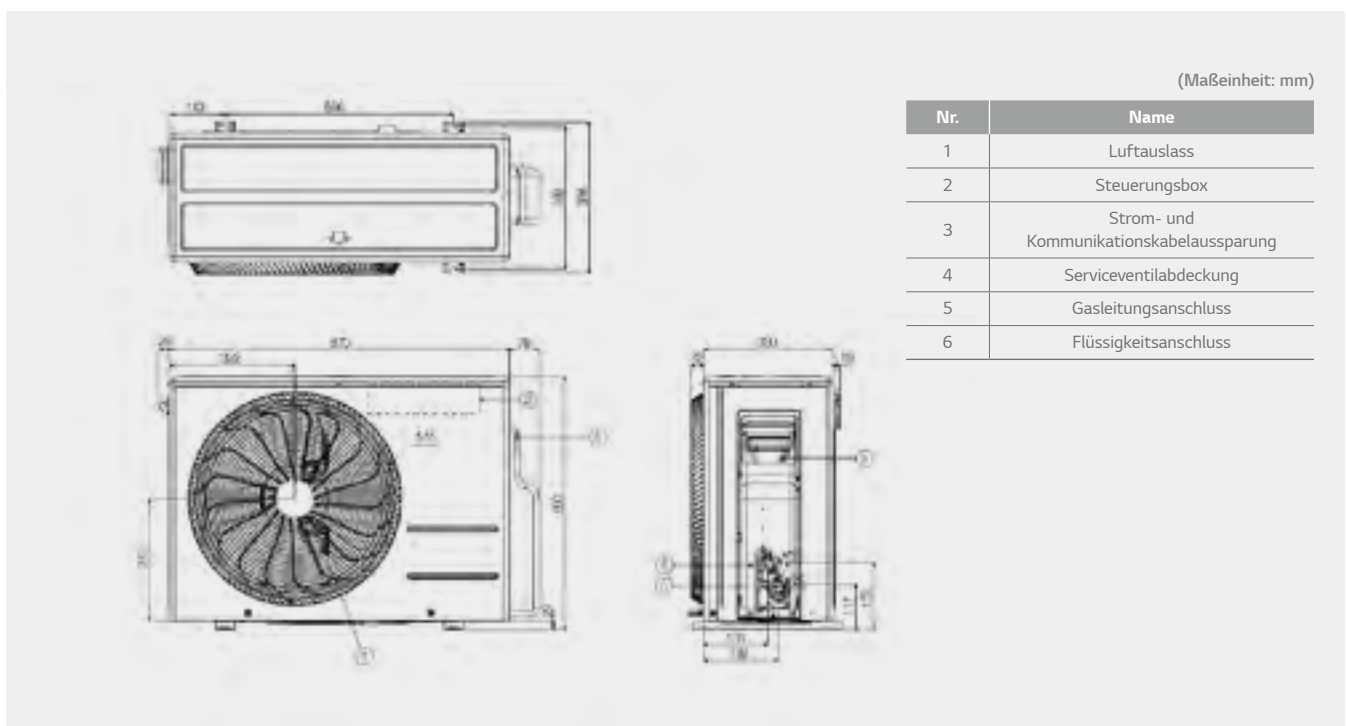

MT09R.NU1 / MT11R.NU1

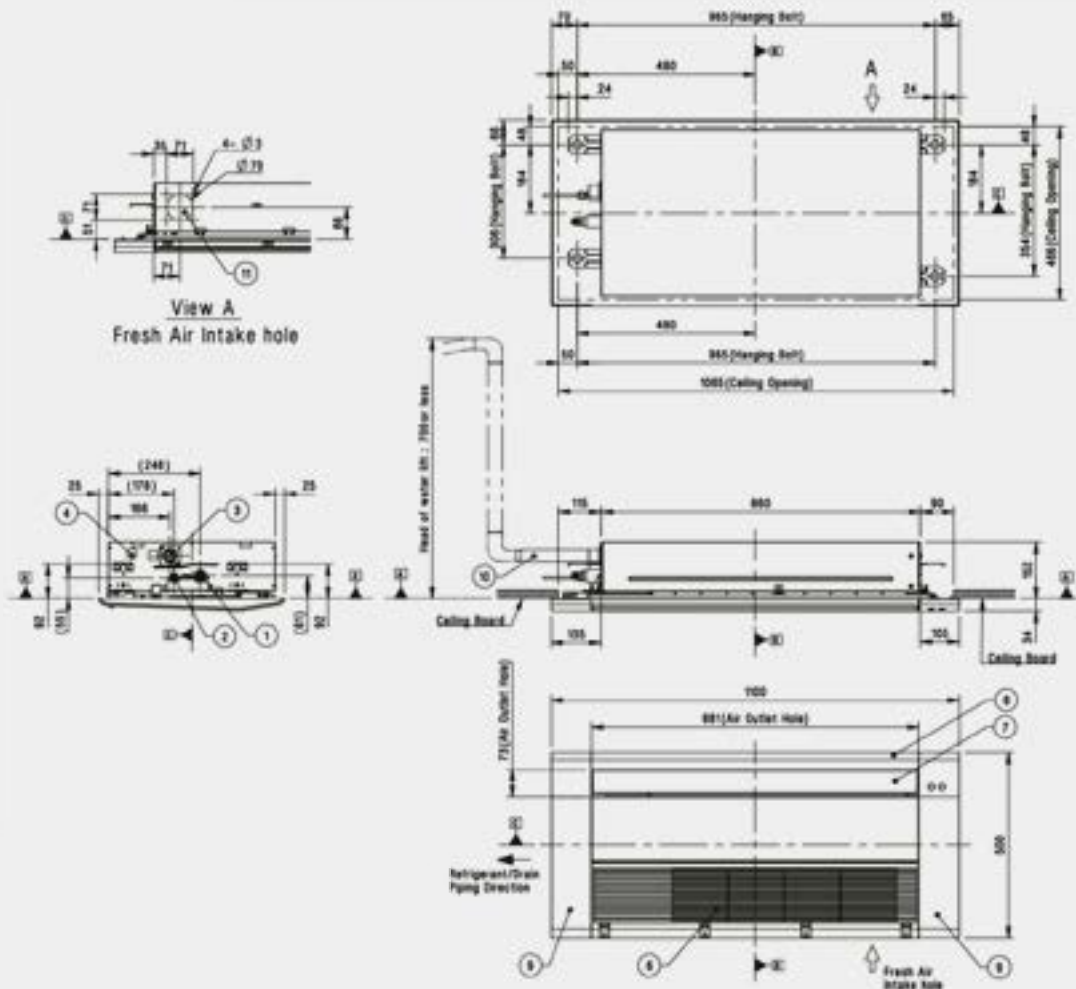

(Maßeinheit: mm)

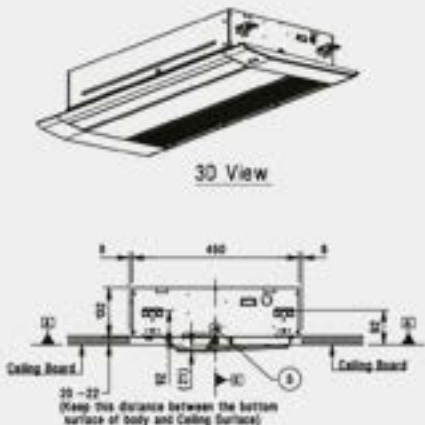

Nr.	Name	Bemerkung
1	Gasleitungsanschluss	
2	Flüssigkeitsanschluss	
3	Ablaufrohanschluss	
4	Anschlüsse für Strom und Kommunikation	
5	Anschluss für Fernbedienung	
6	Lufteinlass	
7	Luftauslass	
8	Abdeckblende (Zubehör)	PT-UUC (1)
9	Abdeckblende	wird mit Paneel geliefert
10	Flexibler Ablaufschlauch	wird mit Produkt geliefert
11	Frischluftansaugöffnung	Ausbrechloch

MT06R.NR0 / MT08R.NR0

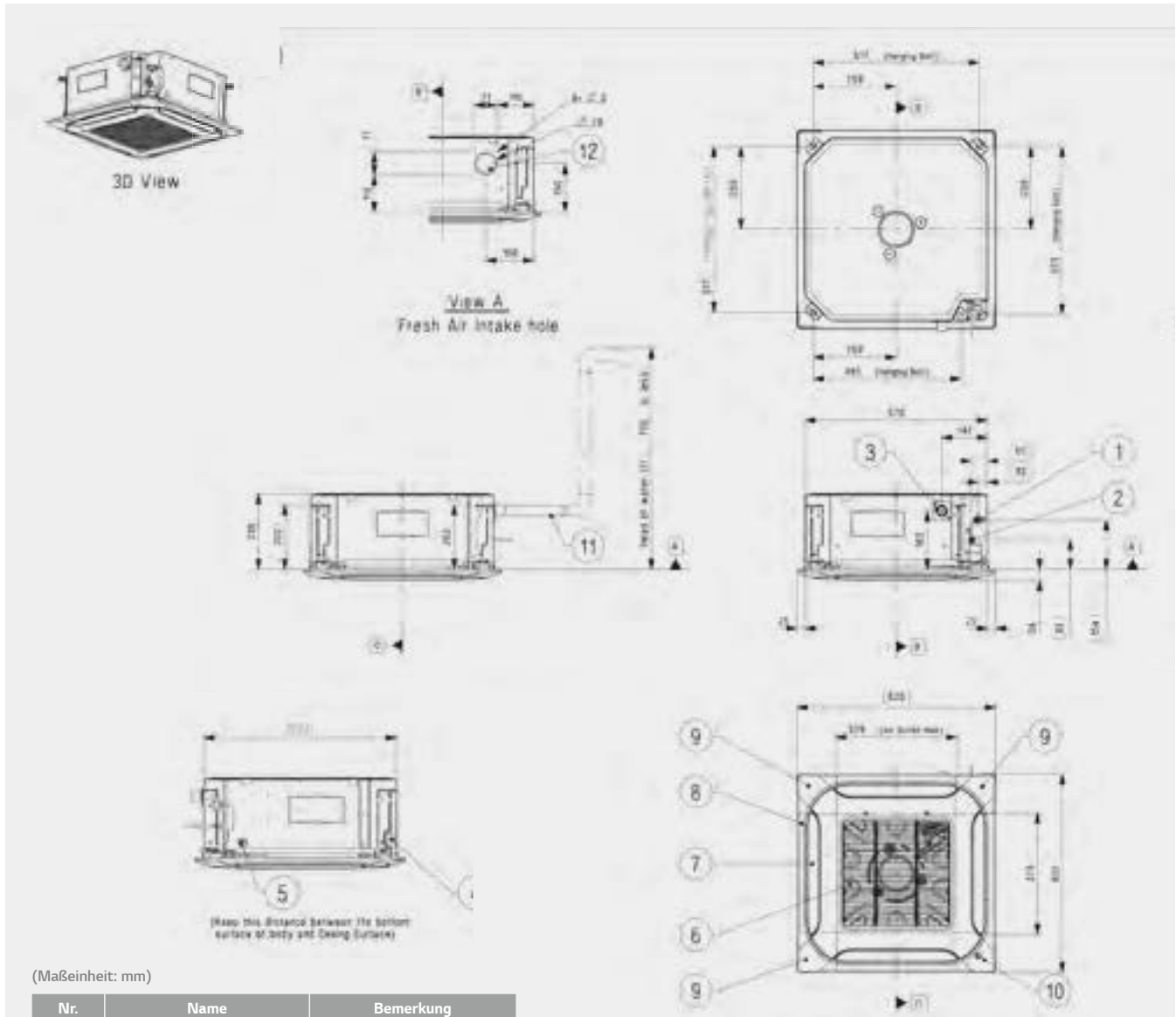

(Maßeinheit: mm)

Nr.	Name	Bemerkung
1	Gasleitungsanschluss	
2	Flüssigkeitsanschluss	
3	Ablaufrohranschluss	
4	Anschlüsse für Strom und Kommunikation	
5	Anschluss für Fernbedienung	
6	Lufteinlass	
7	Luftauslass	
8	Abdeckblende (Zubehör)	PT-QCHWO
9	Abdeckblende	wird mit Paneel geliefert
10	Displayabdeckung Eckblende	wird mit Paneel geliefert
11	Flexibler Ablaufschlauch	wird mit Produkt geliefert
12	Frischluftansaugöffnung	Ausbrechloch

Symbols

- View Direction
- Datum line
- Refrigerant/Drain Piping Direction

Note

1. Unit should be installed in compliance with the installation manual in the product box.
2. Unit should be grounded in accordance with the local regulations or applicable national codes.
3. All electrical components and materials to be supplied from the site must comply with the local regulations or international codes.
4. Electric characteristics chapter should be considered for electrical work and design. Especially, the power cable and circuit breaker should be selected in accordance with that.

CT09R.NR0 / CT12R.NR0

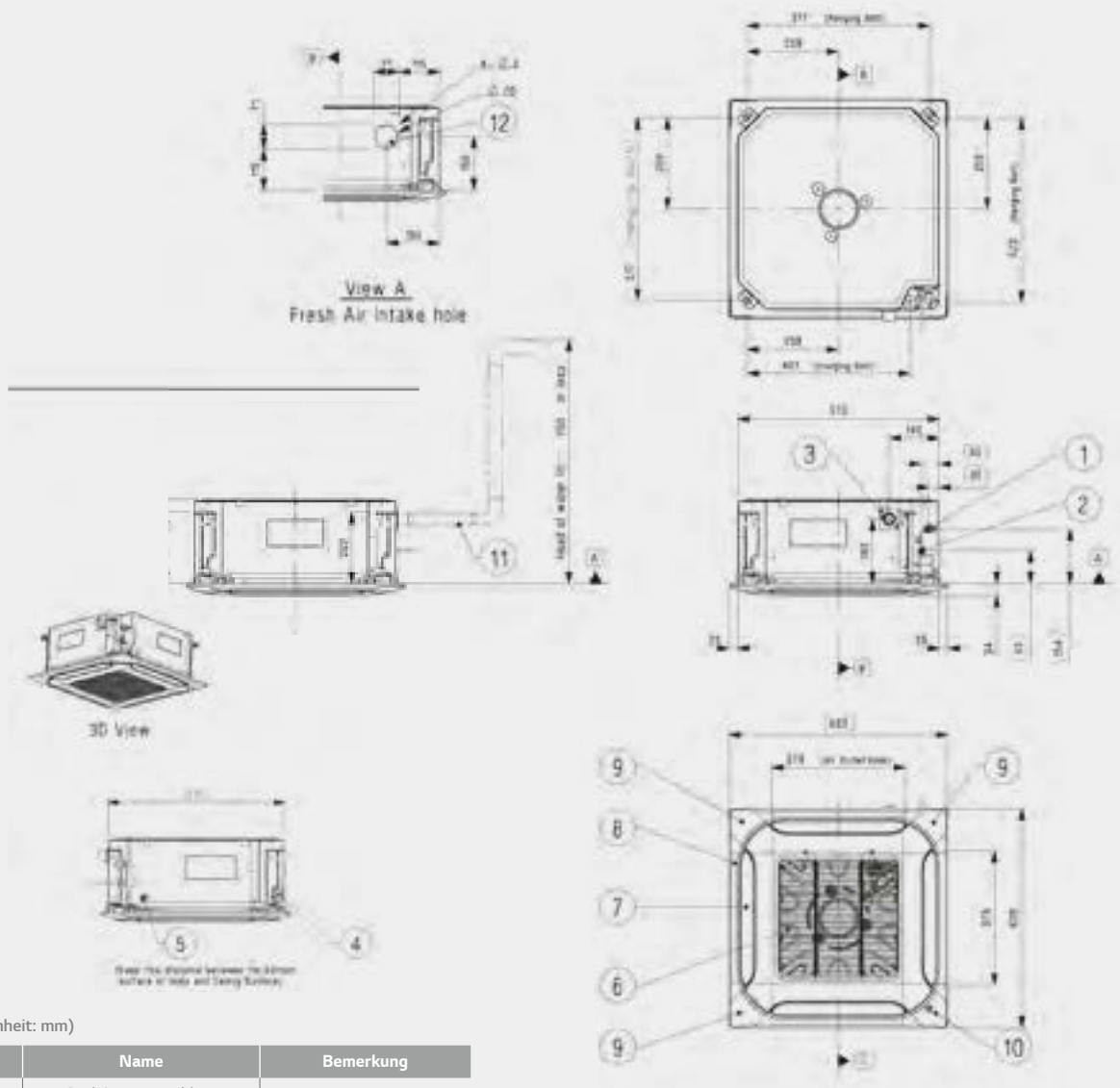

(Maßeinheit: mm)

Nr.	Name	Bemerkung
1	Gasleitungsanschluss	
2	Flüssigkeitsanschluss	
3	Ablaufrohranschluss	
4	Anschlüsse für Strom und Kommunikation	
5	Anschluss für Fernbedienung	
6	Lufteinlass	
7	Luftauslass	
8	Abdeckblende (Zubehör)	PT-QCHW0
9	Abdeckblende	wird mit Paneel geliefert
10	Displayabdeckung Eckblende	wird mit Paneel geliefert
11	Flexibler Ablaufschlauch	wird mit Produkt geliefert
12	Frischluftansaugöffnung	Ausbrechloch

Symbols

- ⇨ View Direction
- ▣ Datum line
- ⇨ Refrigerant/Drain Piping Direction

Note

1. Unit should be installed in compliance with the installation manual in the product box.
2. Unit should be grounded in accordance with the local regulations or applicable national codes.
3. All electrical components and materials to be supplied from the site must comply with the local regulations or international codes.
4. Electric characteristics chapter should be considered for electrical work and design. Especially, the power cable and circuit breaker should be selected in accordance with that.

CT18R.NQ0

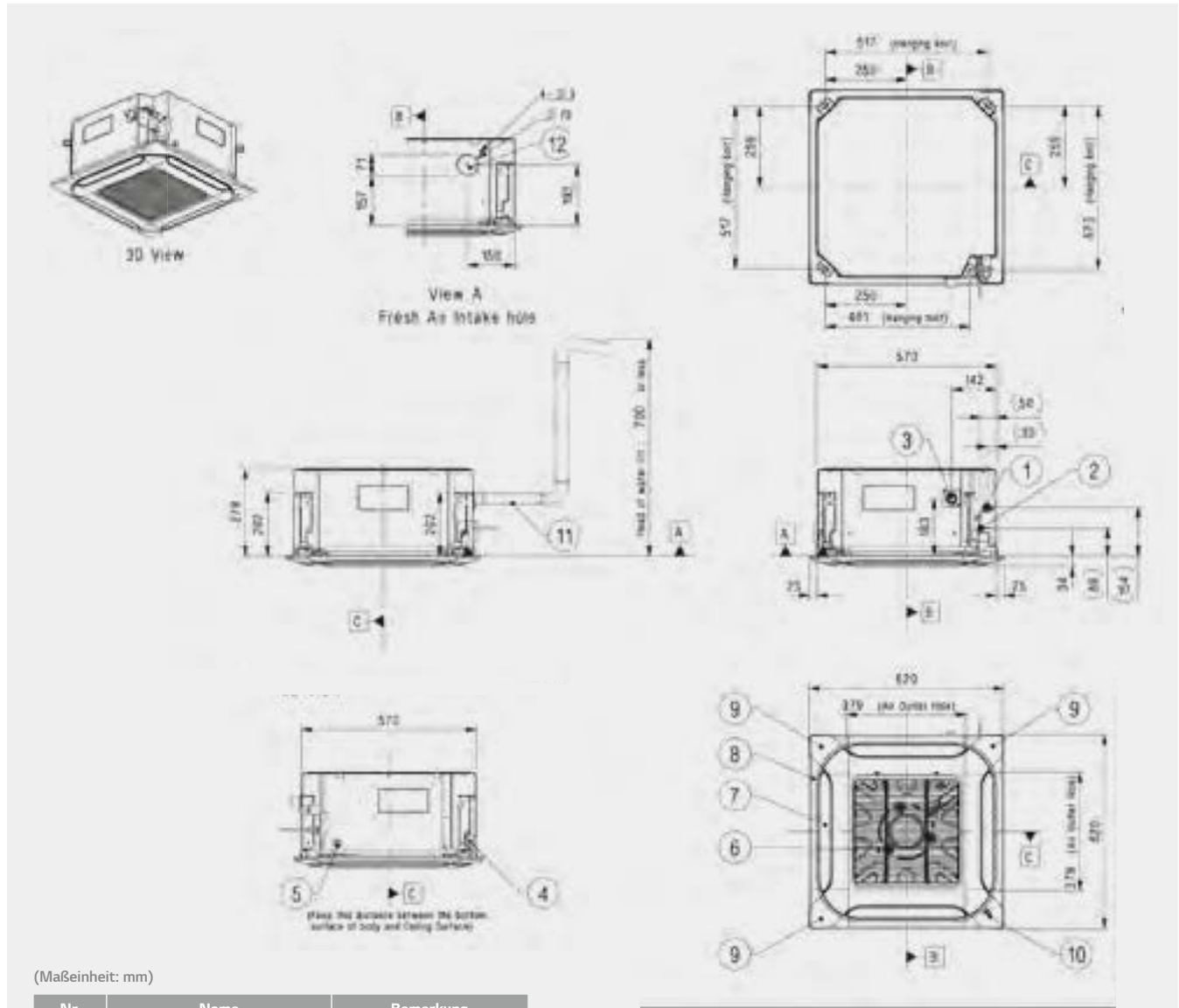

(Maßeinheit: mm)

Nr.	Name	Bemerkung
1	Gasleitungsanschluss	
2	Flüssigkeitsanschluss	
3	Ablaufrohanschluss	
4	Anschlüsse für Strom und Kommunikation	
5	Anschluss für Fernbedienung	
6	Lufteinlass	
7	Luftauslass	
8	Abdeckblende (Zubehör)	PT-QCHW0
9	Abdeckblende	wird mit Paneel geliefert
10	Displayabdeckung Eckblende	wird mit Paneel geliefert
11	Flexibler Ablaufschlauch	wird mit Produkt geliefert
12	Frischlufthansaugöffnung	Ausbruchloch

Symbols

- ➔ View Direction
- ▬ Datum line
- ➔ Refrigerant/Drain Piping Direction

Note

- Unit should be installed in compliance with the installation manual in the product box.
- Unit should be grounded in accordance with the local regulations or applicable national codes.
- All electrical components and materials to be supplied from the site must comply with the local regulations or international codes.
- Electric characteristics chapter should be considered for electrical work and design. Especially, the power cable and circuit breaker should be selected in accordance with that.

CT24R.NP0

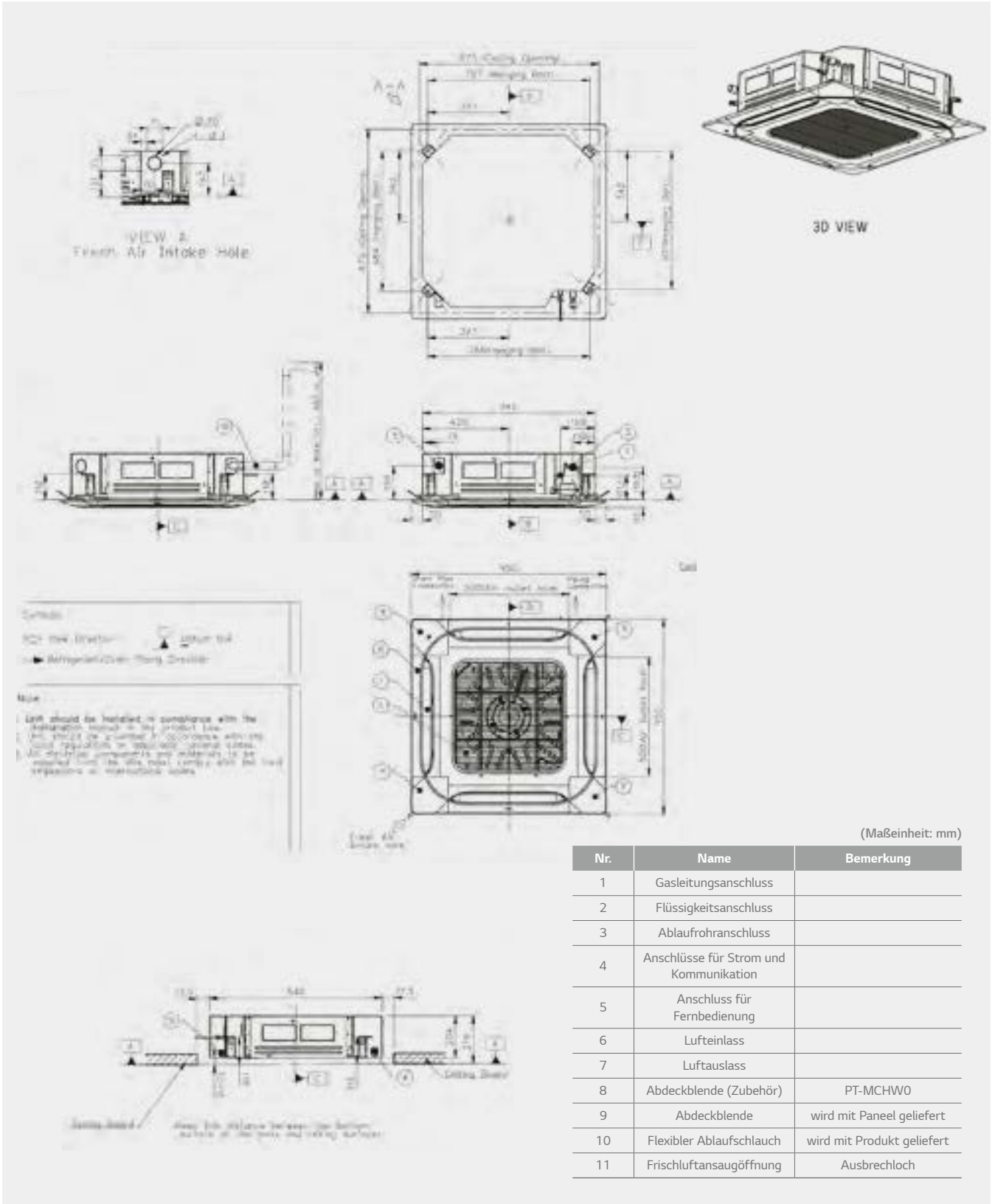

CT24R.NP0

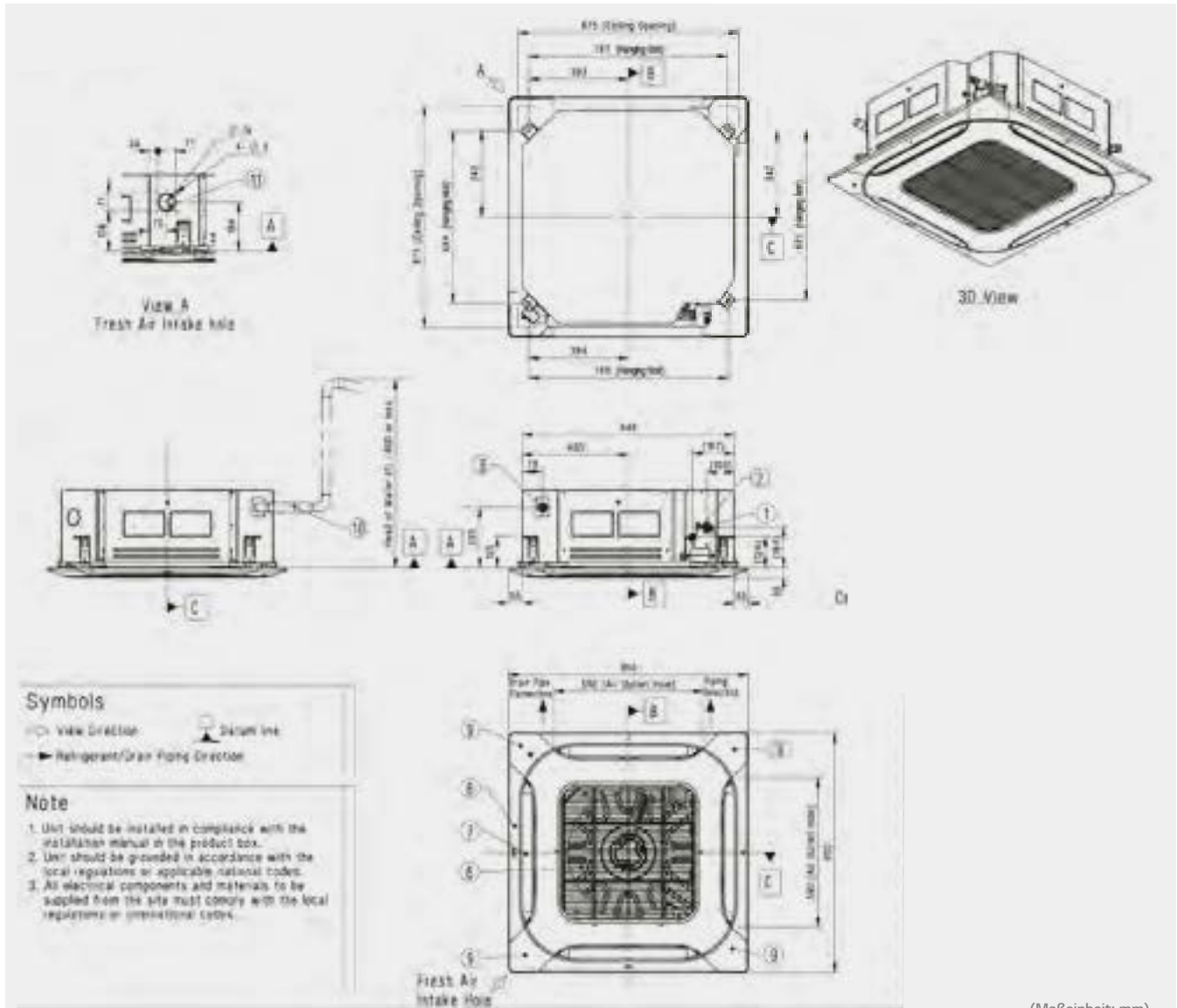

(Maßeinheit: mm)

Nr.	Name	Bemerkung
1	Gasleitungsanschluss	
2	Flüssigkeitsanschluss	
3	Ablaufrohranschluss	
4	Anschlüsse für Strom und Kommunikation	
5	Anschluss für Fernbedienung	
6	Lufteinlass	
7	Luftauslass	
8	Abdeckblende (Zubehör)	PT-MCHW0
9	Abdeckblende	wird mit Panel geliefert
10	Flexibler Ablaufschlauch	wird mit Produkt geliefert
11	Frischluftansaugöffnung	Ausbrechloch

UT36R.NM0 / UT42R.NM0 / UT48R.NM0 / UT60R.NM0

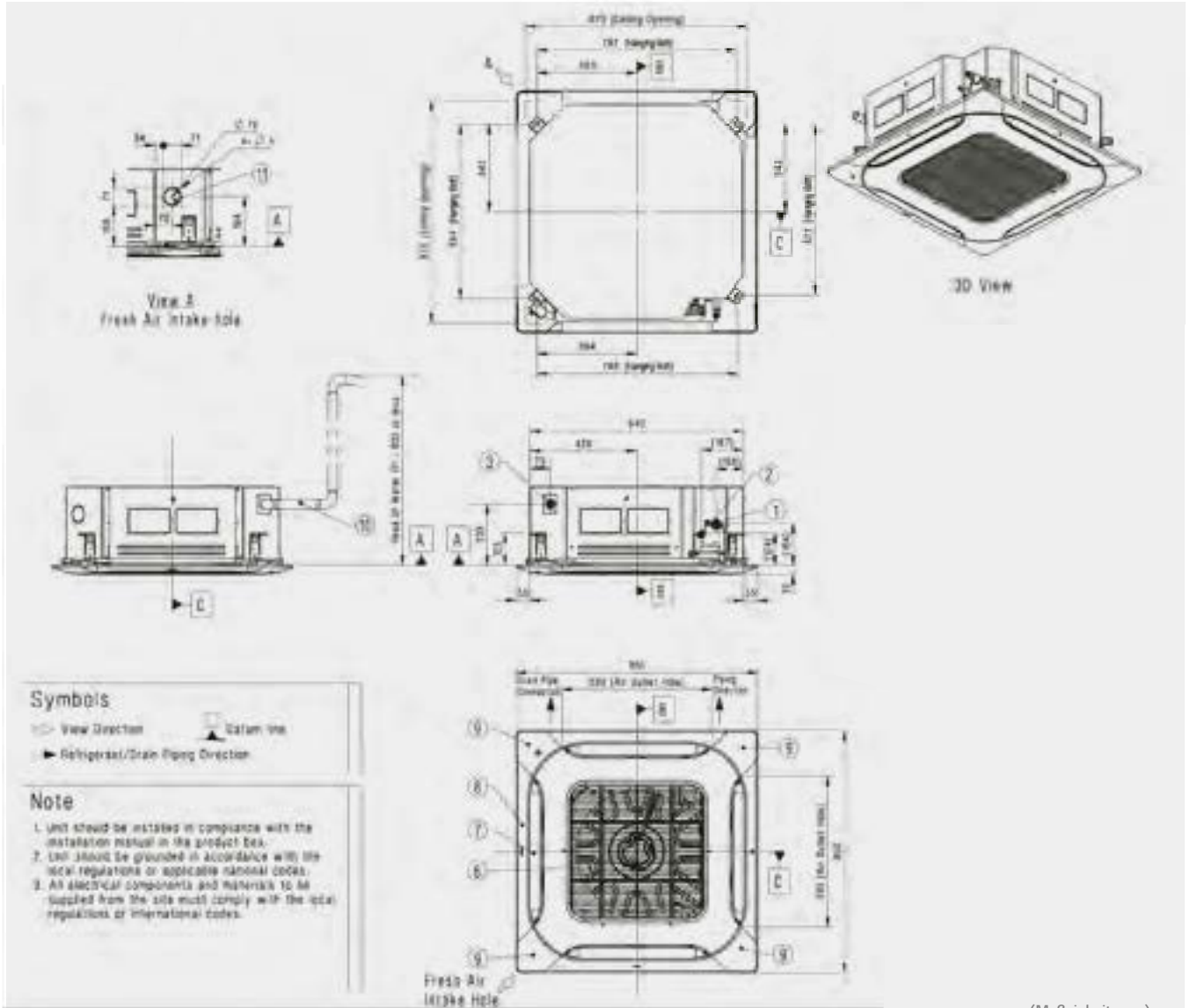

(Maßeinheit: mm)

Nr.	Name	Bemerkung
1	Gasleitungsanschluss	
2	Flüssigkeitsanschluss	
3	Ablaufrohanschluss	
4	Anschlüsse für Strom und Kommunikation	
5	Anschluss für Fernbedienung	
6	Lufteinlass	
7	Luftauslass	
8	Abdeckblende (Zubehör)	PT-MCHWO
9	Abdeckblende	wird mit Paneel geliefert
10	Flexibler Ablaufschlauch	wird mit Produkt geliefert
11	Frischluftausgöffnung	Ausbrechloch

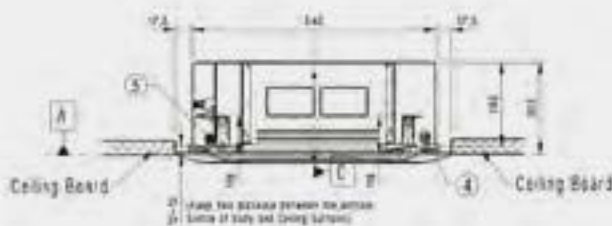

CM18R.N10 / CM24R.N10

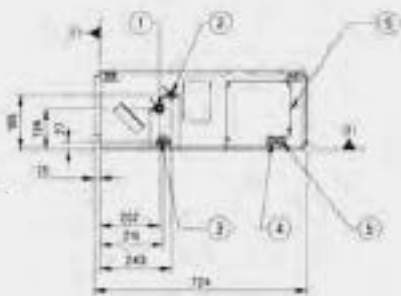
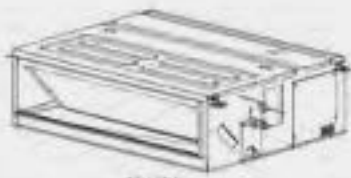
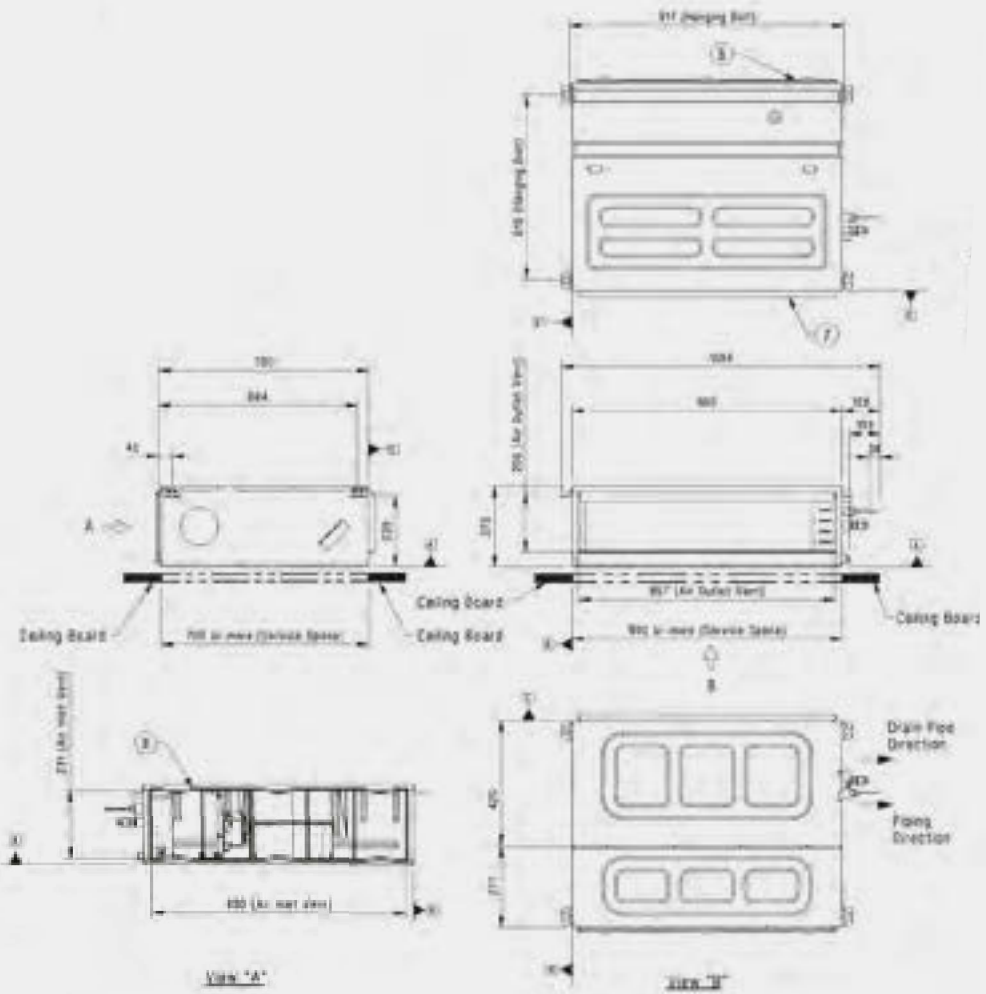

(Maßeinheit: mm)

Nr.	Name	Bemerkung
1	Gasleitungsanschluss	
2	Flüssigkeitsanschluss	
3	Ablaufrohranschluss	
4	Anschlüsse für Strom und Kommunikation	
5	Anschluss für Fernbedienung	
6	Lufteintrittsöffnung	
7	Luftauslassöffnung	
8	Luftfilter	wird mit Produkt geliefert
9	Abdeckung Kontrollbox	

UM36R.N20 / UM42R.N20

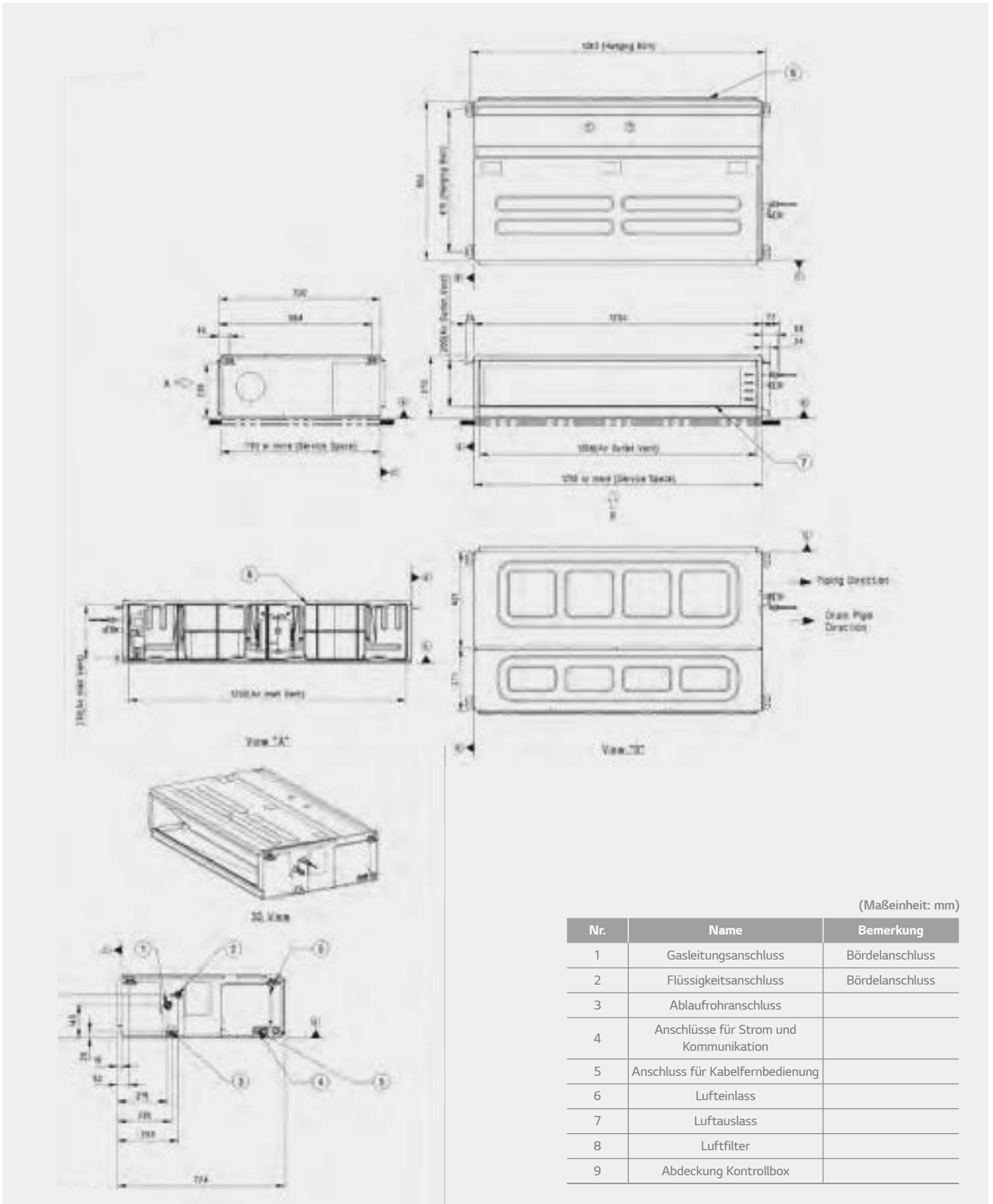

UM48R.N30 / UM60R.N30

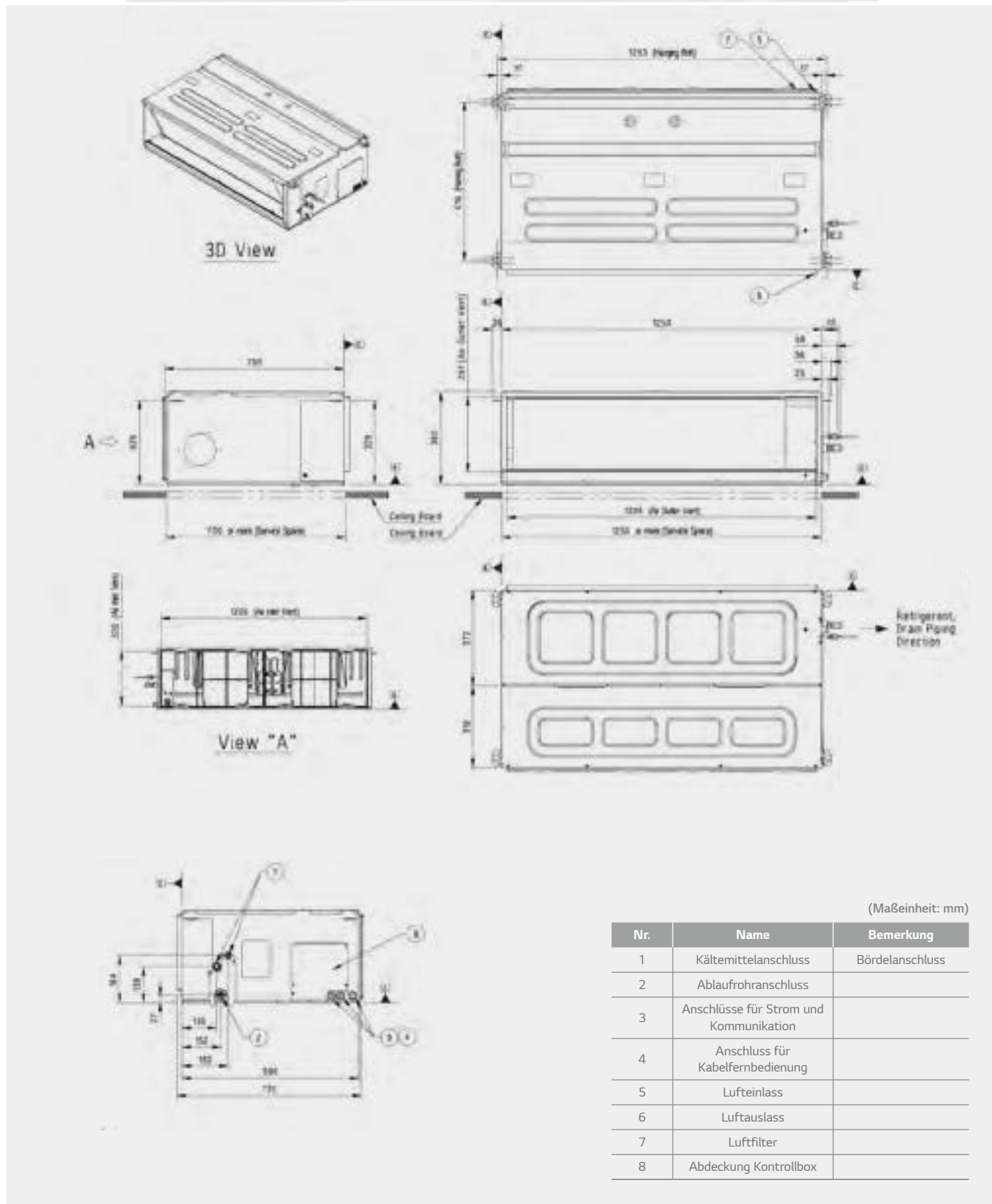

R410A: UB70.N94 / UB85.N94

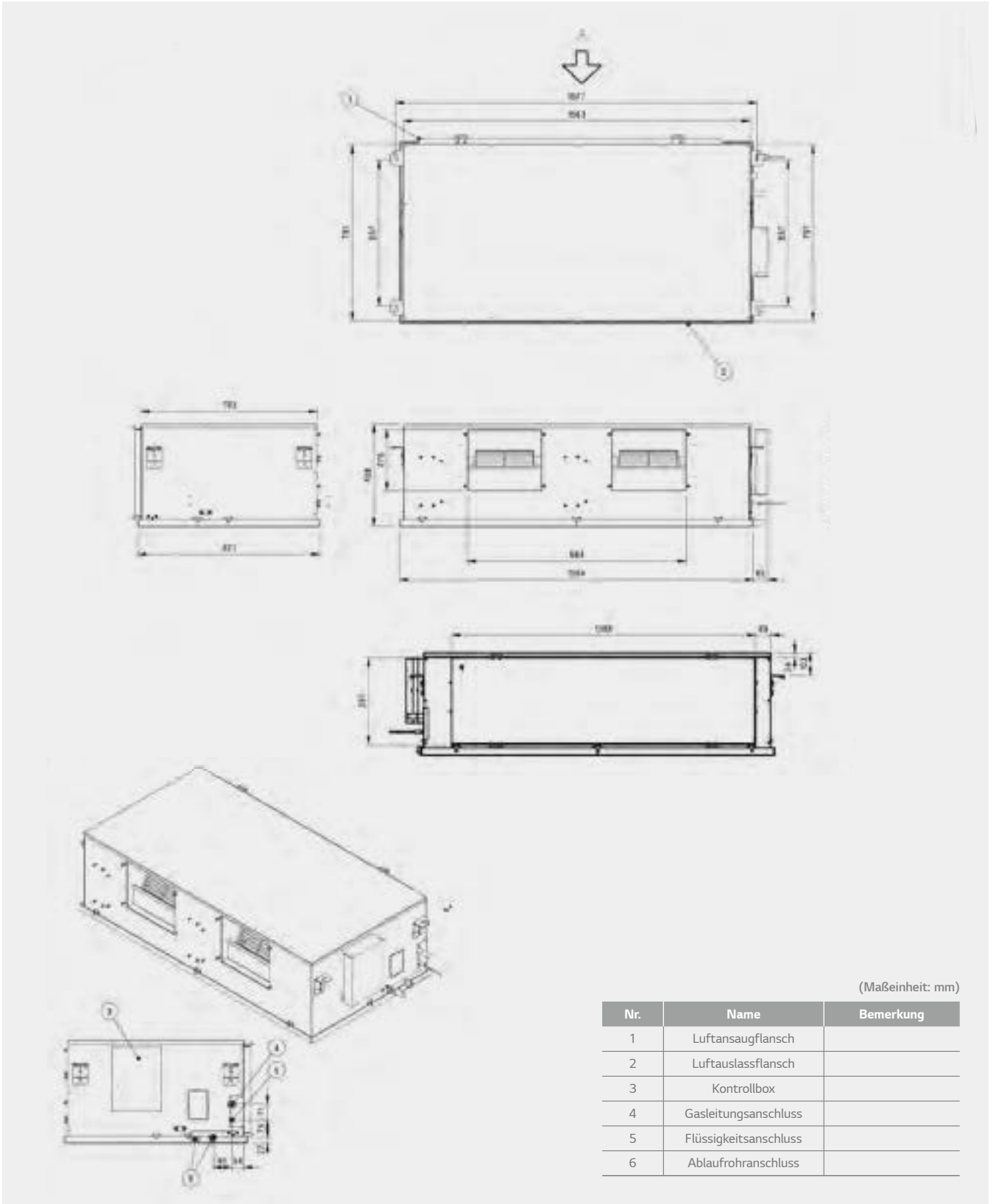

CL09R.N20 / CL12R.N20 / CL18R.N20 / CL24R.N30

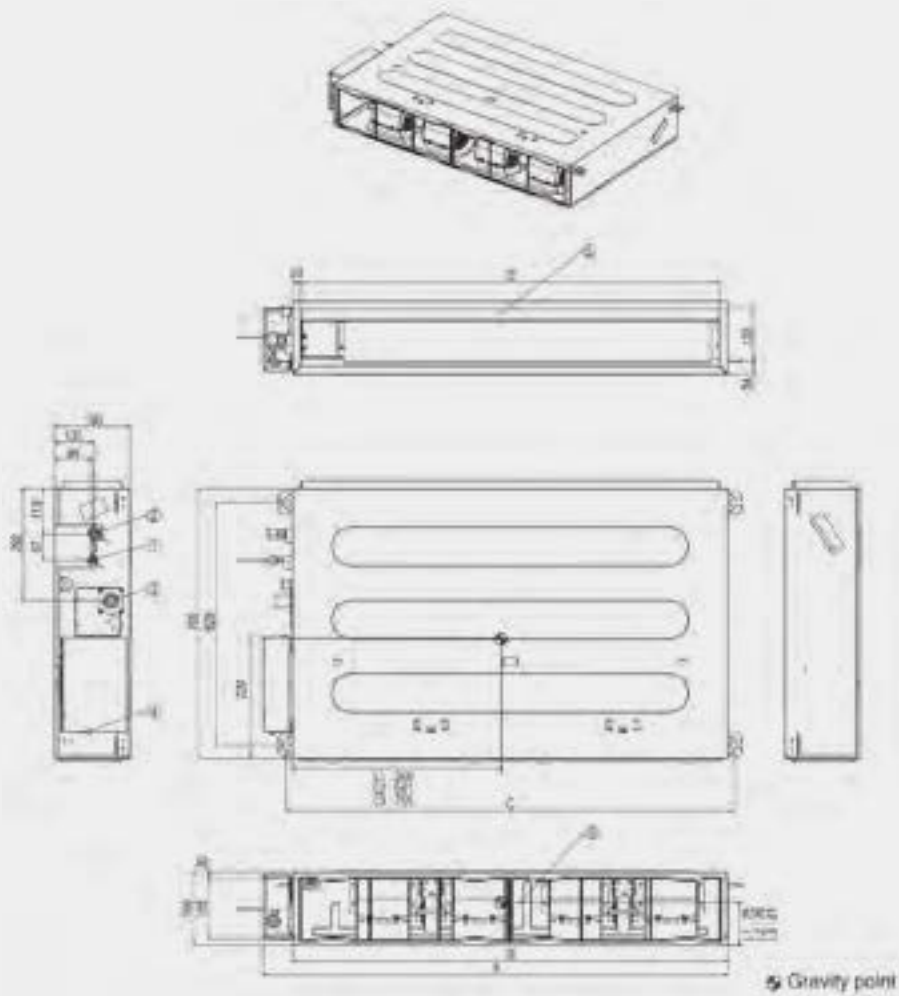

(unit: mm)

Chassis	A	B	C	D
L1	774	700	733	660
L2	974	900	933	860
L3	1,174	1,100	1,133	1,060

(unit : mm)

Number	Name	Description
1	Liquid pipe connection	Unit size(5k,7k,9k,12k,18k) : 6.35 Unit size(21k, 24k) : 9.52
2	Gas pipe connection	Unit size(5k,7k,9k,12k,18k) : 12.7 Unit size(21k, 24k) : 15.88
3	Drain pipe connection	
4	Power supply connection	
5	Air discharge	
6	Air suction	

■ Note

1. Unit should be installed in compliance with the installation manual in the product box.
2. Unit shall be grounded in accordance with the local regulations or applicable national codes.

UV18R.N10 / UV24R.N10

(Maßeinheit: mm)

Nr.	Name	Bemerkung
1	Lufteinlass	
2	Luftauslass	
3	Fernbedienungsempfänger	Für kabellosen Typ
4	Ablaufdurchlassloch	Ausbrechloch
5	Kühlmittelrohr und Kabeldurchlassloch	Ausbrechloch

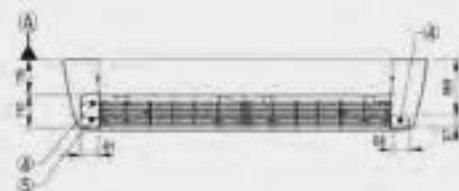
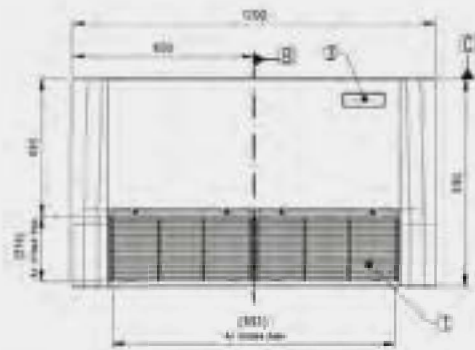
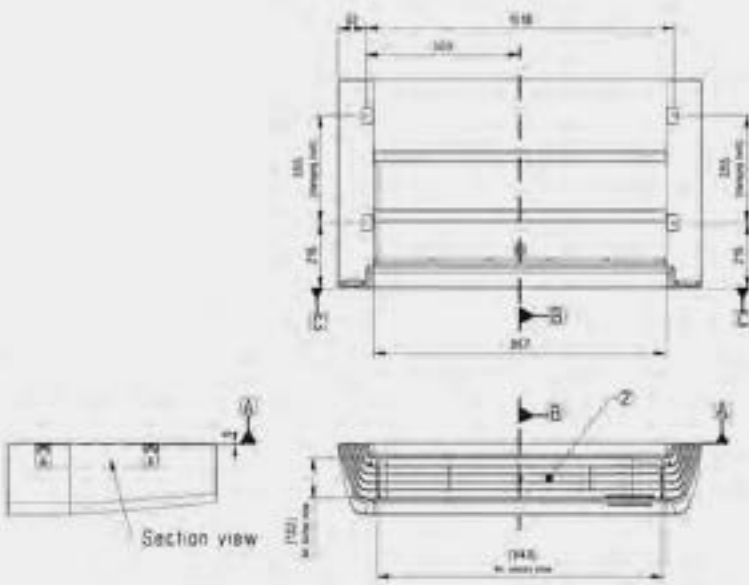

UV36R.N20 / UV42R.N20 / UV48R.N20 / UV60R.N20

(Maßeinheit: mm)

Nr.	Name	Bemerkung
1	Lufteinlass	
2	Luftauslass	
3	Fernbedienungsempfänger	Für kabellosen Typ
4	Ablaufauschlassloch	Ausbrechloch
5	Kühlmittelrohr und Kabeldurchlassloch	Ausbrechloch

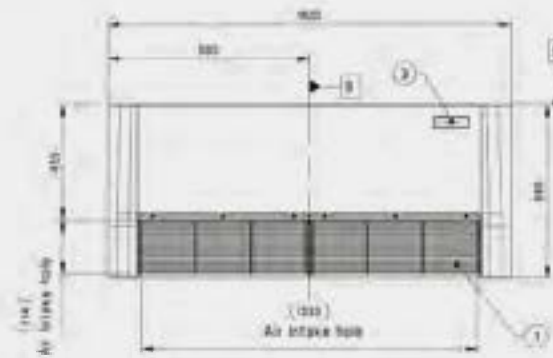

R410A: CV09.NE2 / CV12.NE2

(Maßeinheit: mm)

Nr.	Name	Bemerkung
1	Vorderes Luftauslassgitter	
2	Anzeige & Signalempfänger	
3	Lufteinlassgitter	
4	Ausbrechloch	
5	Montageplatte	

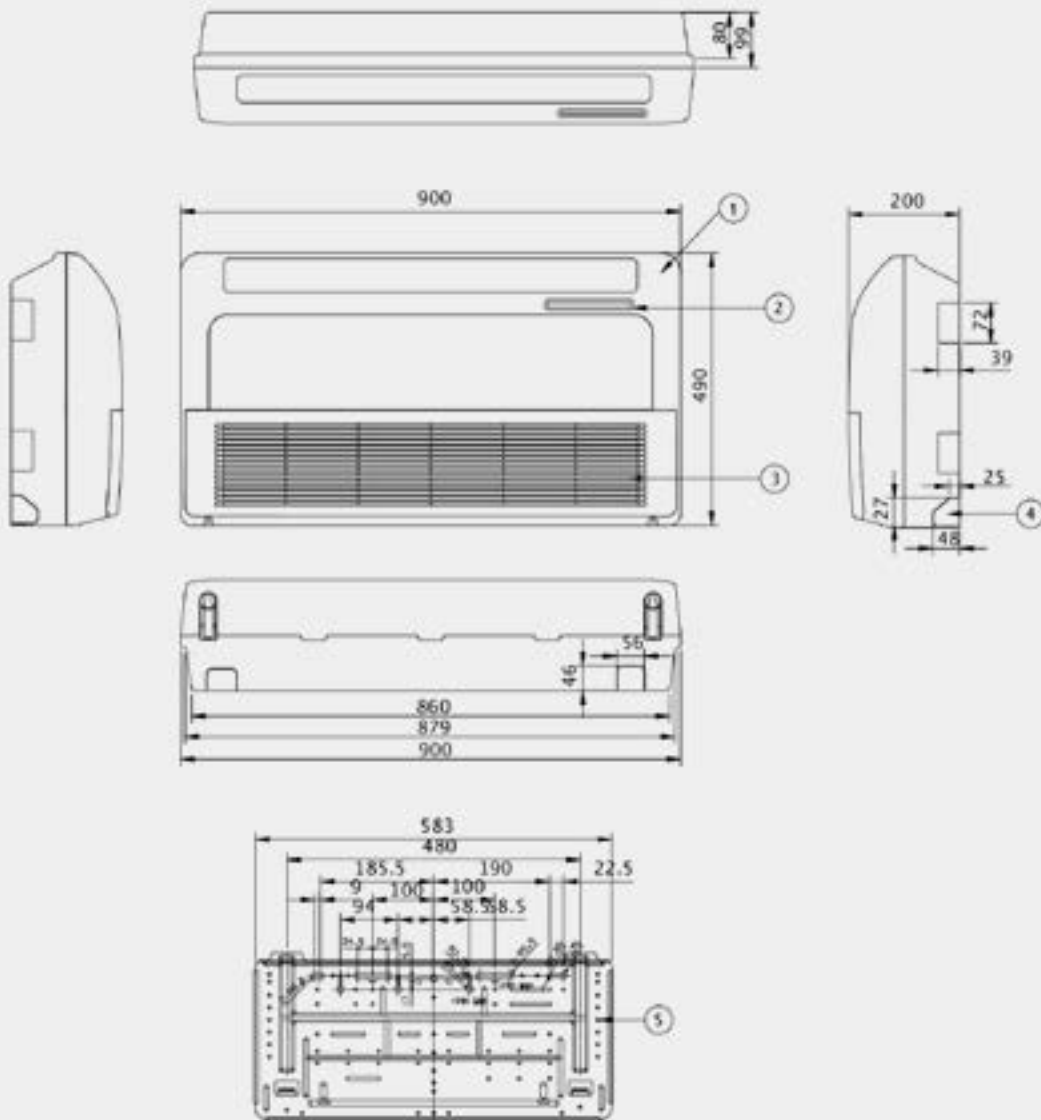

R410A: CQ09.NA0 / CQ12.NA0 / CQ18.NA0

(Maßeinheit: mm)

Nr.	Name	Bemerkung
1	Vorderes Luftauslassgitter	
2	Anzeige & Signalempfänger	
3	Lufteinlassgitter	

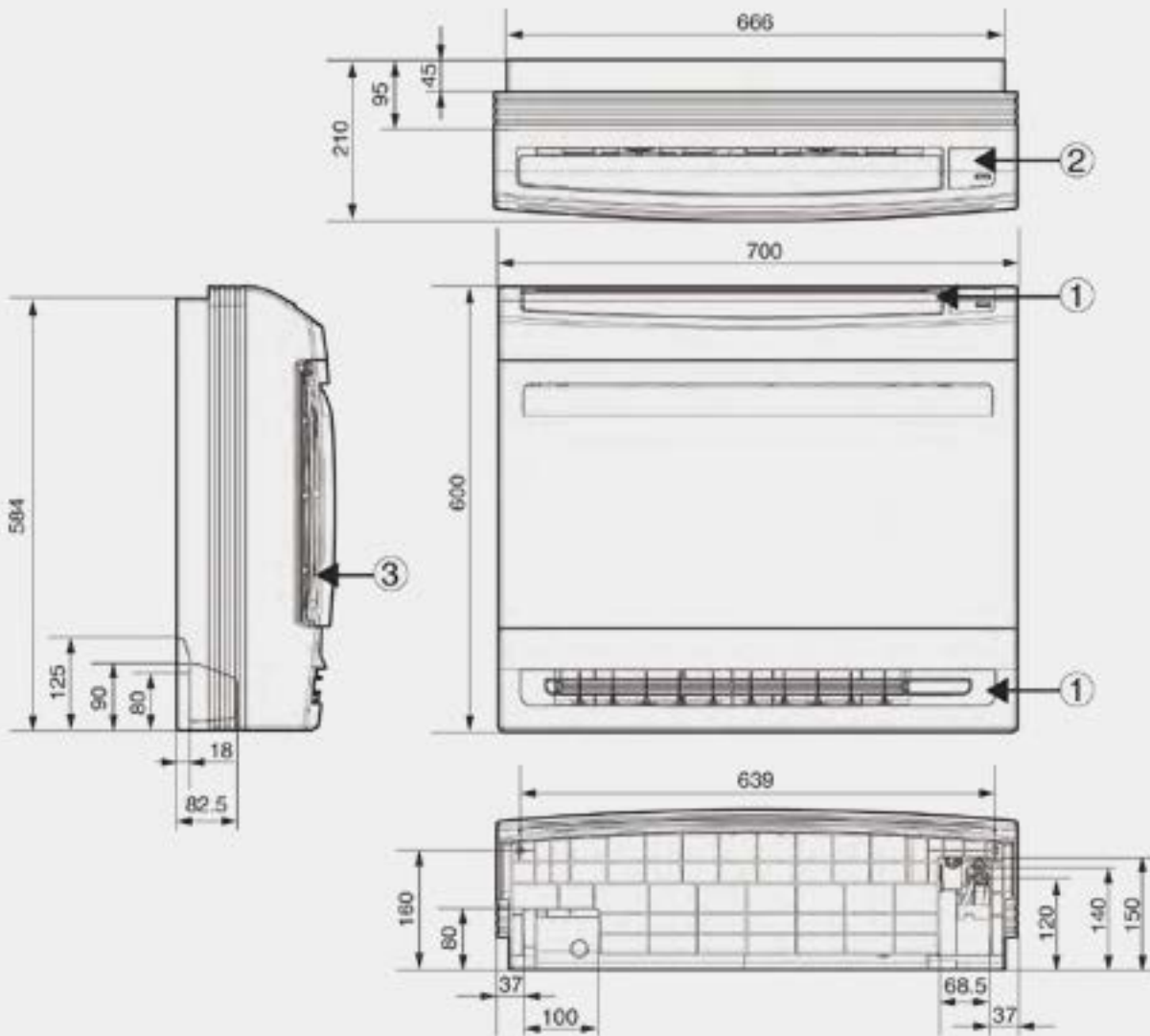

R410A: UJ36.NV3

(Maßeinheit: mm)

Nr.	Name	Bemerkung
1	Frontplatte	
2	Anzeige & Signalempfänger	
3	Lufteinlassgitter	
4	Montageplatte	

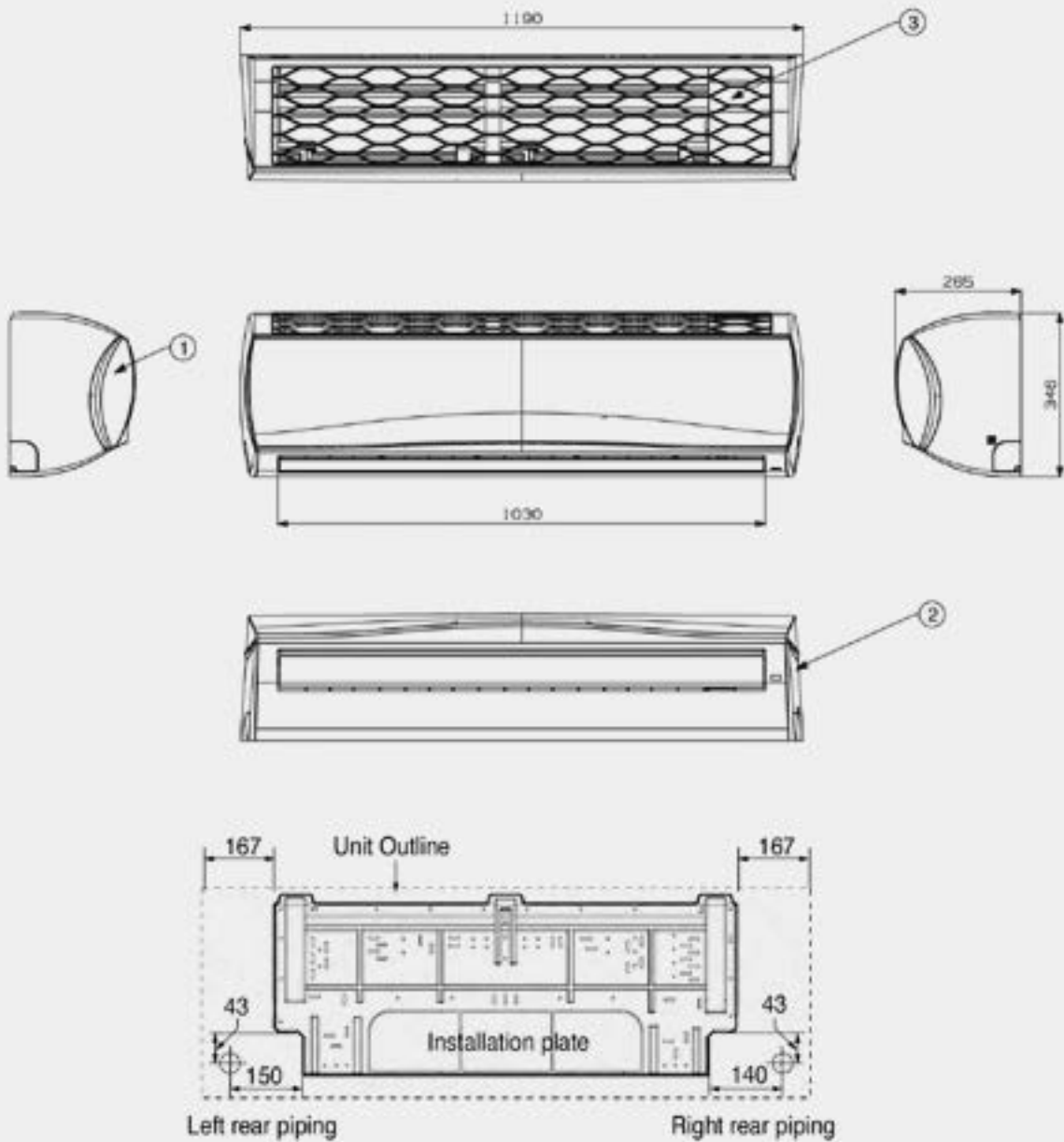

UU09WR.ULO / UU12WR.ULO

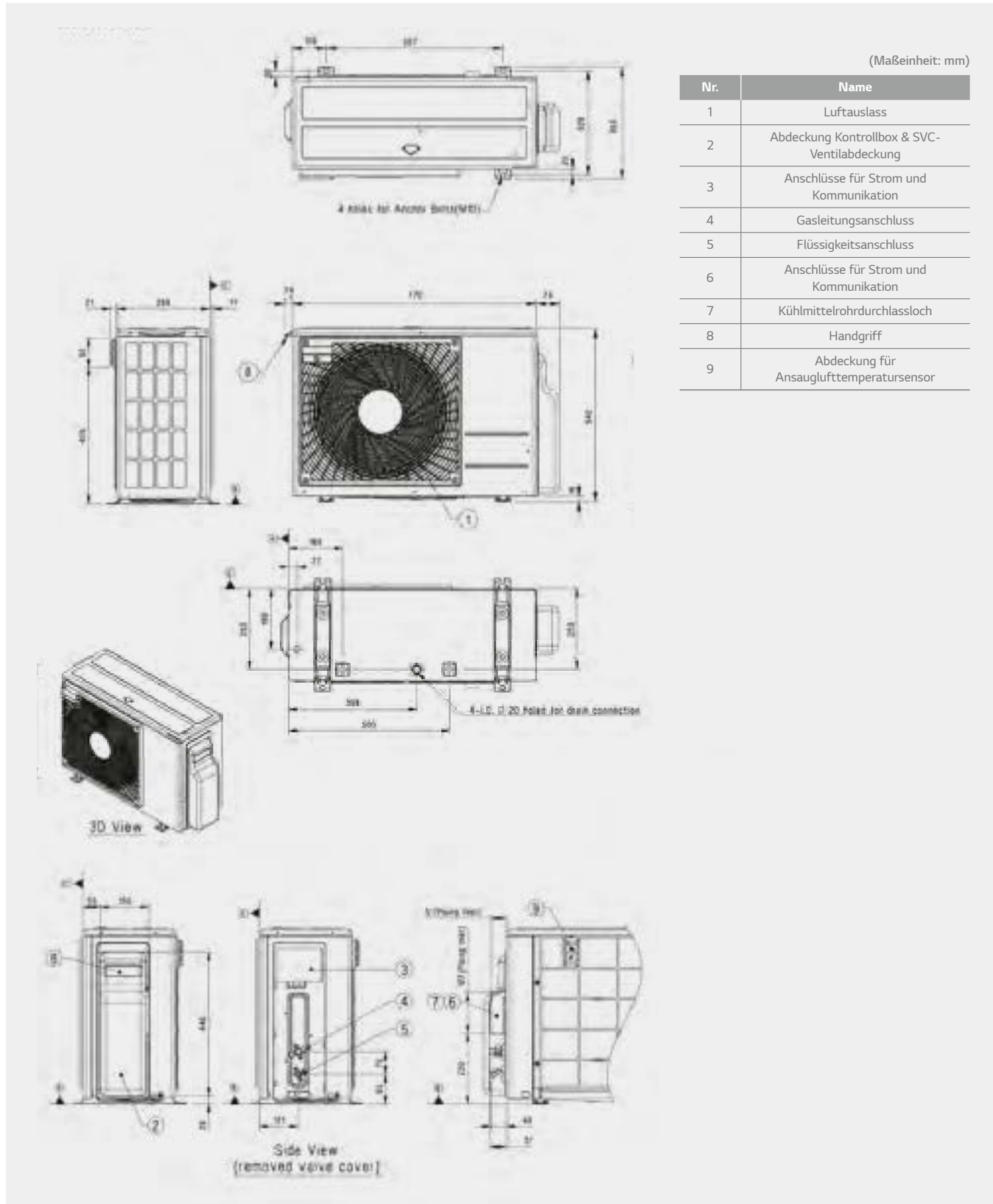

(Maßeinheit: mm)

Nr.	Name
1	Luftauslass
2	Abdeckung Kontrollbox & SVC-Ventilabdeckung
3	Anschlüsse für Strom und Kommunikation
4	Gasleitungsanschluss
5	Flüssigkeitsanschluss
6	Anschlüsse für Strom und Kommunikation
7	Kühlmittelrohrdurchlassloch
8	Handgriff
9	Abdeckung für Ansauglufttemperatursensor

UU18WR.U20

(Maßeinheit: mm)

Nr.	Name
1	Luftauslass
2	Abdeckung Kontrollbox & SVC-Ventilabdeckung
3	Anschlüsse für Strom und Kommunikation
4	Gasleitungsanschluss
5	Flüssigkeitsanschluss
6	Handgriff
9	Abdeckung für Ansauglufttemperatursensor

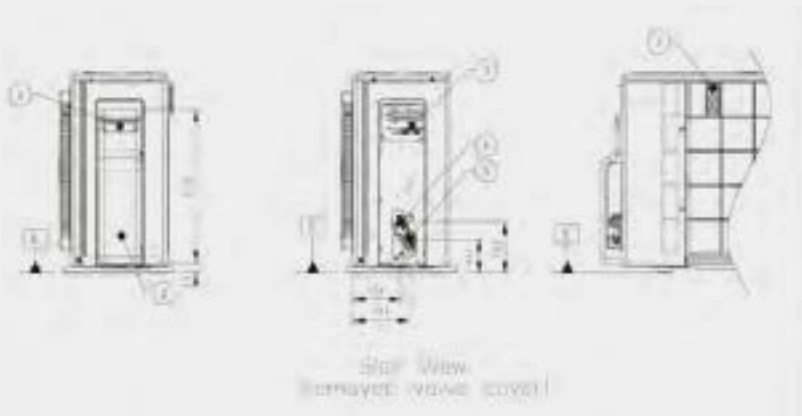
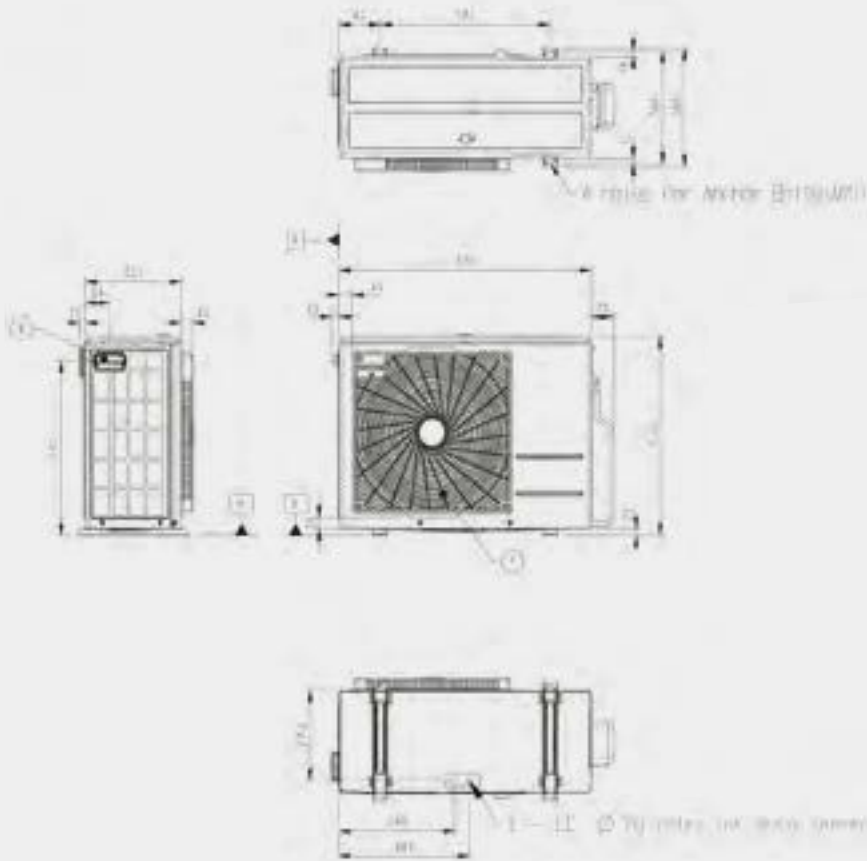

UU24WR.U40

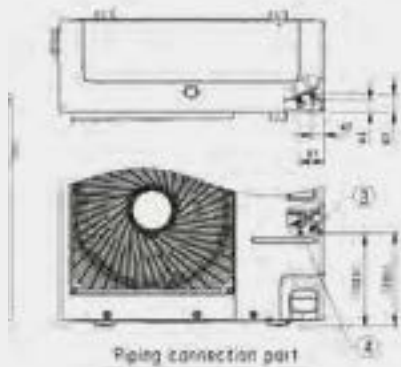
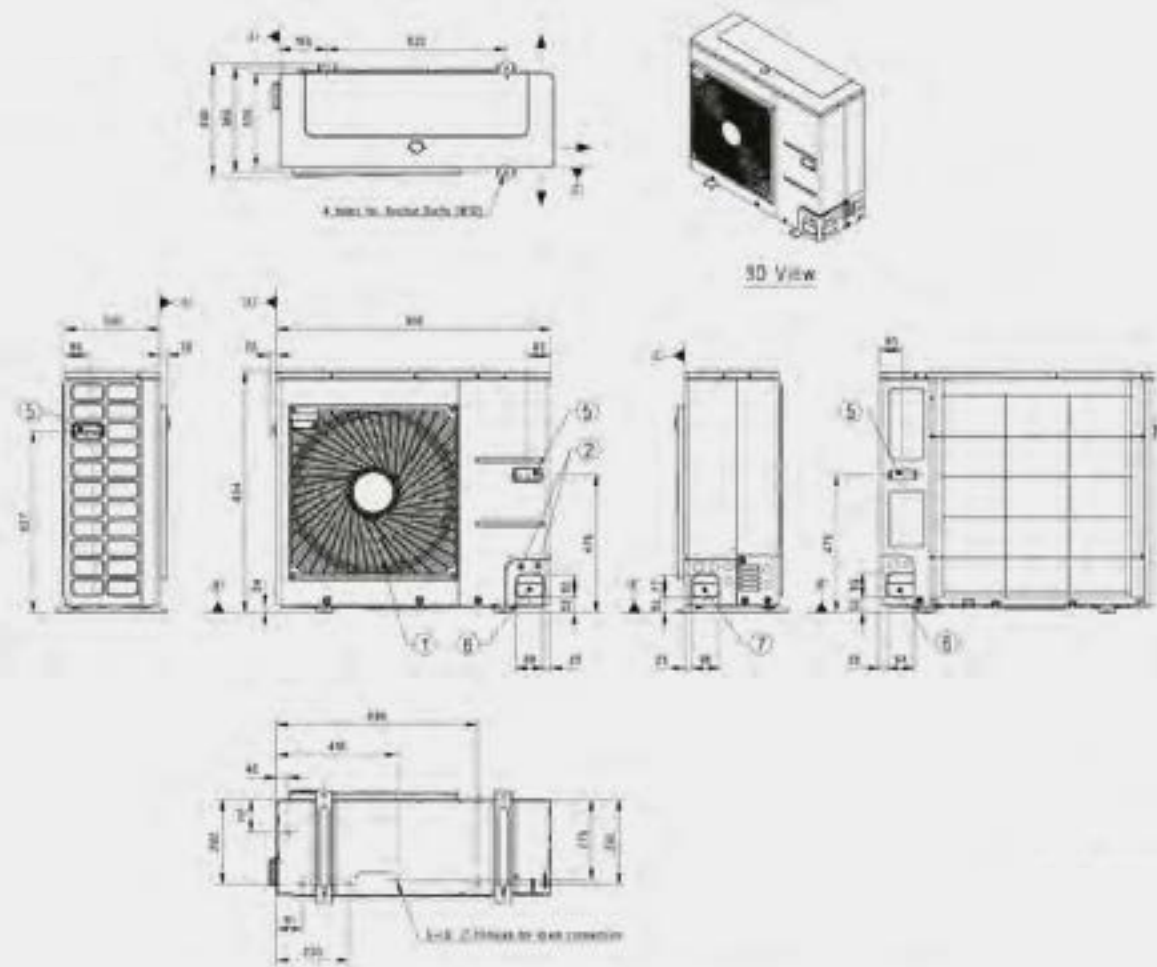

(Maßeinheit: mm)

Nr.	Name	Beschreibung
1	Luftauslass	
2	Anschlüsse für Strom und Kommunikation	
3	Gasleitungsanschluss	Bördelanschluss
4	Flüssigkeitsanschluss	Bördelanschluss
5	Handgriff	
6	Kühlmittelrohrdurchlassloch (Front)	
7	Kühlmittelrohrdurchlassloch (Seite)	
8	Kühlmittelrohrdurchlassloch (Rückseite)	

UU37WR.U30 / UU43WR.U30 / UU49WR.U30 / UU61WR.U30

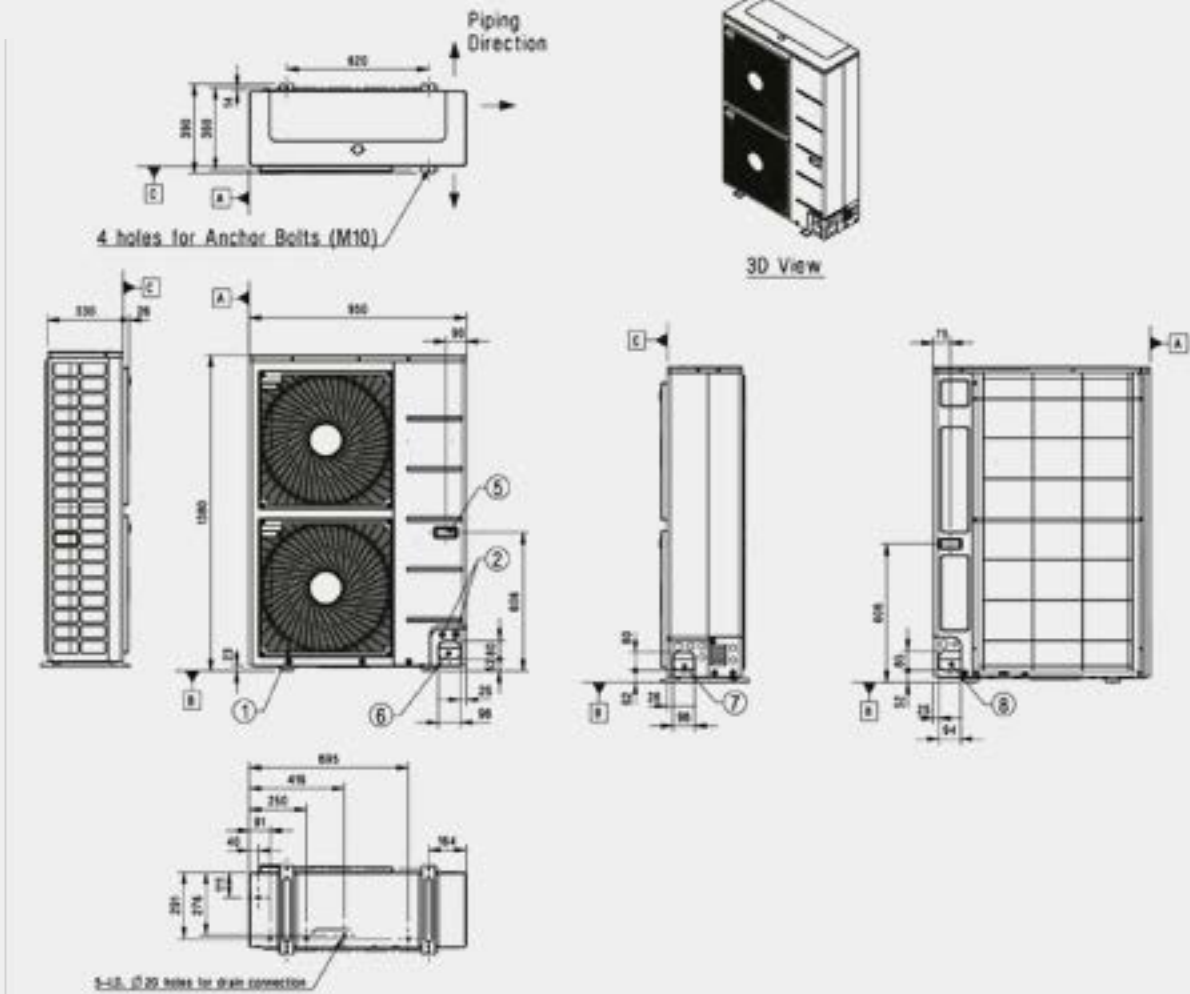

(Maßeinheit: mm)

Nr.	Name	Beschreibung
1	Luftauslass	
2	Anschlüsse für Strom und Kommunikation	
3	Gasleitungsanschluss	Bördelanschluss
4	Flüssigkeitsanschluss	Bördelanschluss
5	Handgriff	
6	Kühlmittelrohrdurchlassloch (Front)	
7	Kühlmittelrohrdurchlassloch (Seite)	
8	Kühlmittelrohrdurchlassloch (Rückseite)	

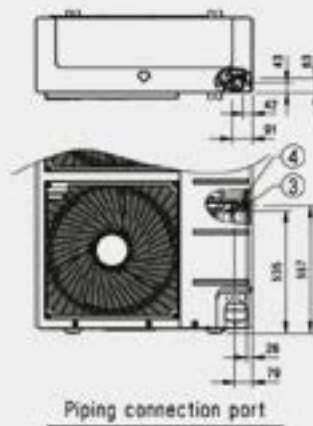

R410A: UU18W.UE4

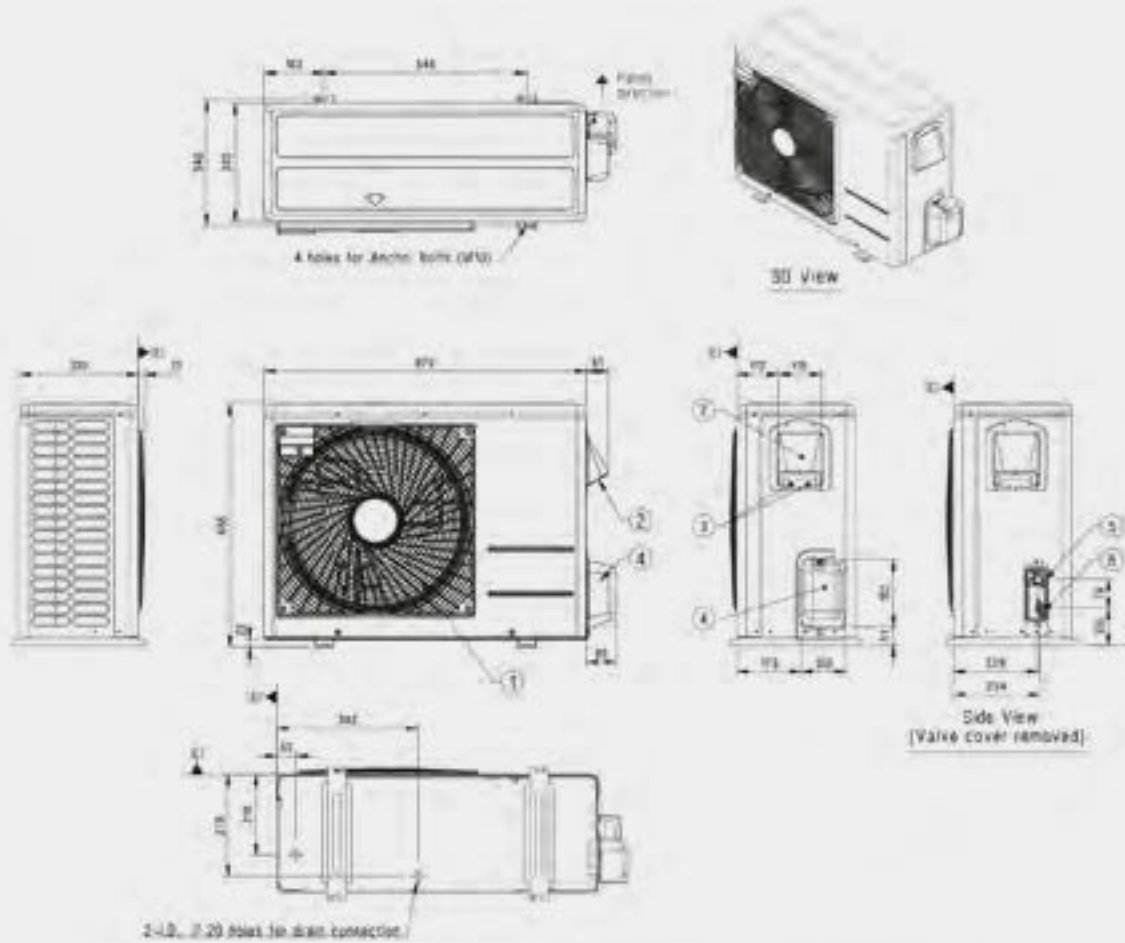

(Maßeinheit: mm)

Nr.	Name	Beschreibung
1	Luftauslass	
2	Abdeckung Kontrollbox	
3	Anschlüsse für Strom und Kommunikation	
4	SVC-Ventilabdeckung	
5	Gasleitungsanschluss	Bördelanschluss
6	Flüssigkeitsanschluss	Bördelanschluss

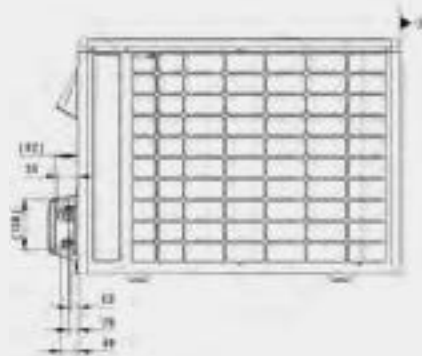

R410A: UU37W.U02

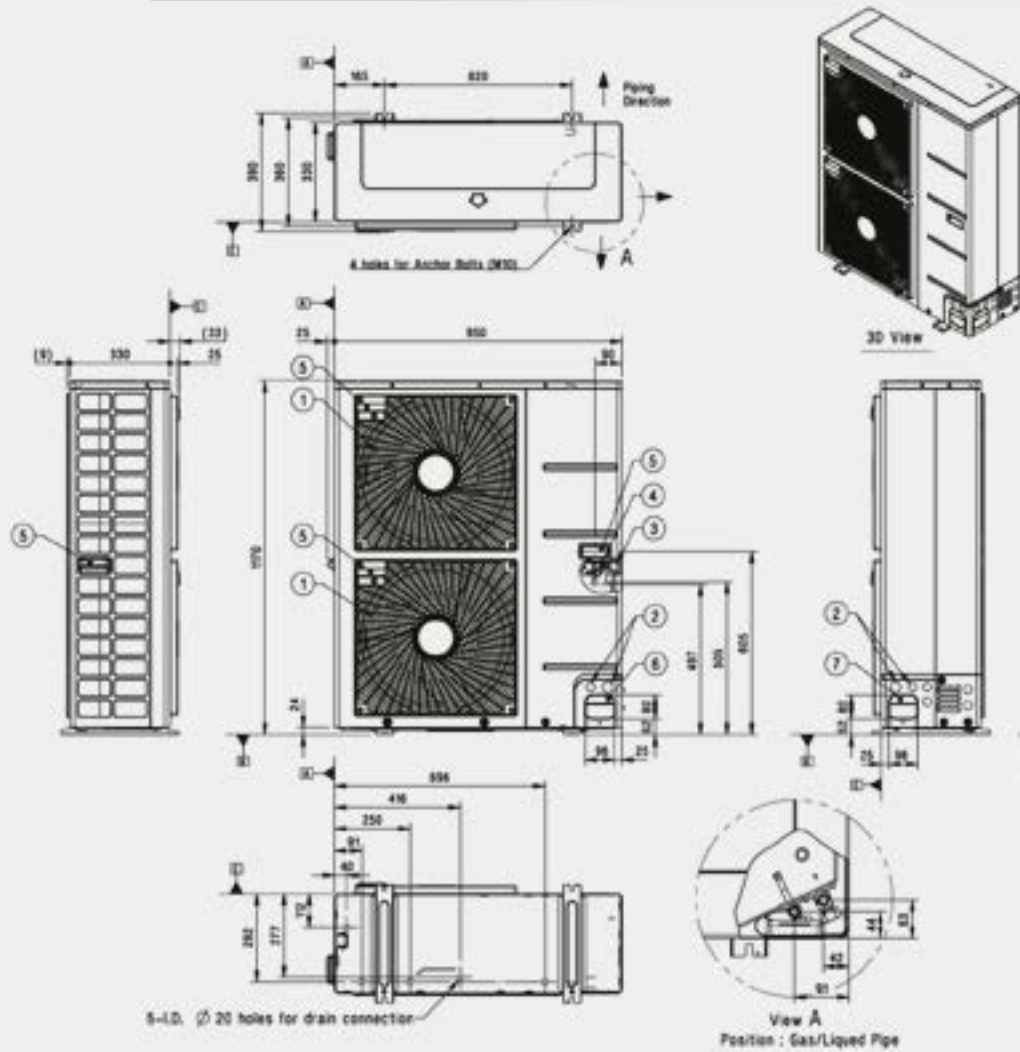

(Maßeinheit: mm)

Nr.	Name	Beschreibung
1	Luftauslass	
2	Anschlüsse für Strom und Kommunikation	
3	Gasleitungsanschluss	Bördelanschluss
4	Flüssigkeitsanschluss	Bördelanschluss
5	Handgriff	
6	Kühlmittelrohrdurchlassloch (Front)	Bördelanschluss
7	Kühlmittelrohrdurchlassloch (Seite)	Bördelanschluss
8	Kühlmittelrohrdurchlassloch (Rückseite)	Bördelanschluss

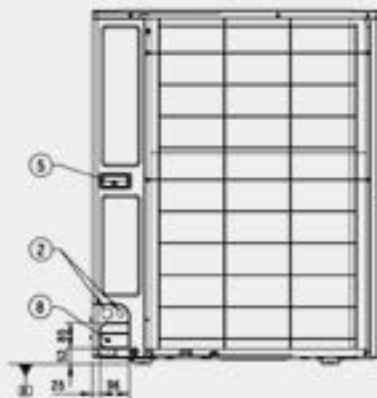

R410A: UU43W.U32 / UU70W.U34

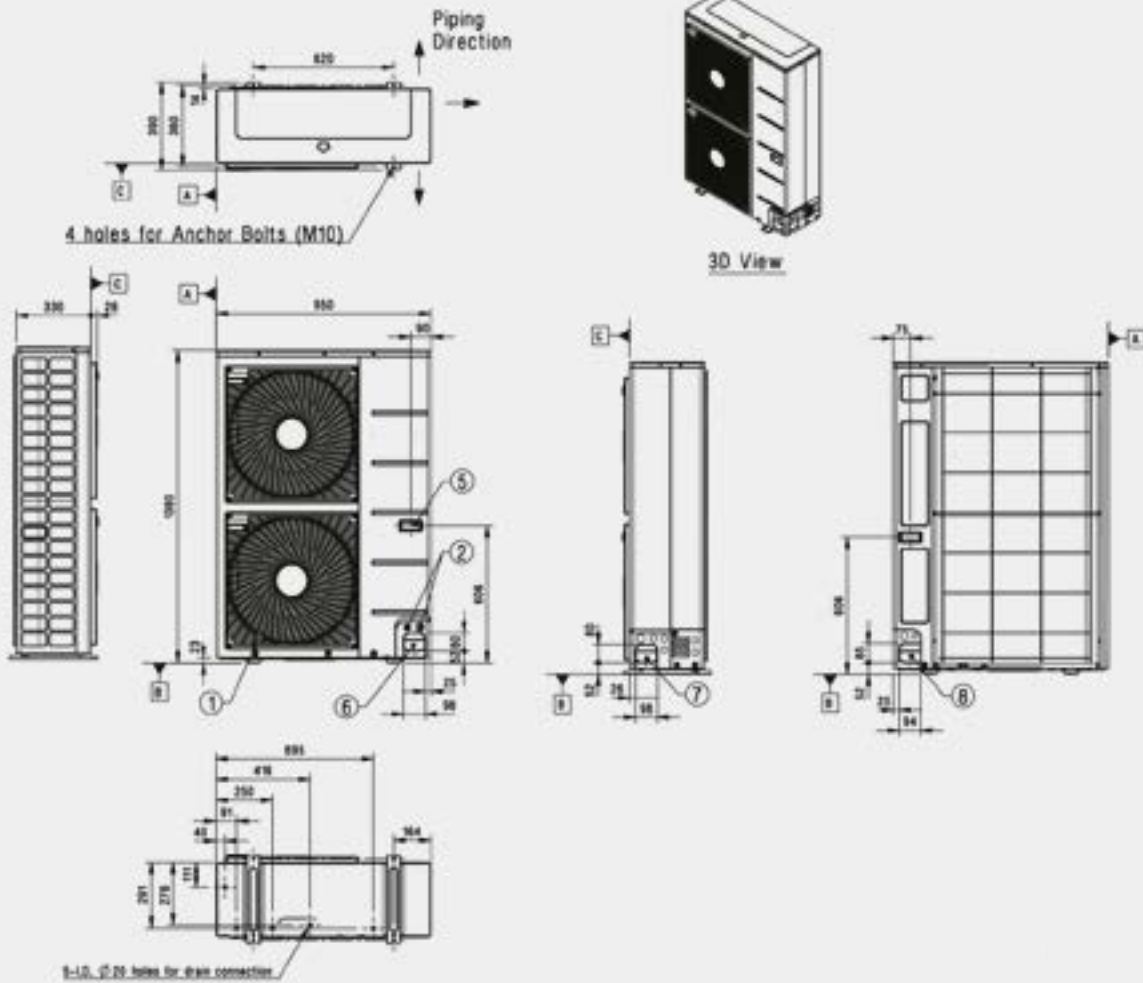

(Maßeinheit: mm)

Nr.	Name	Beschreibung
1	Luftauslass	
2	Anschlüsse für Strom und Kommunikation	
3	Gasleitungsanschluss	Bördelanschluss
4	Flüssigkeitsanschluss	Bördelanschluss
5	Handgriff	
6	Kühlmittelrohrdurchlassloch (Front)	
7	Kühlmittelrohrdurchlassloch (Seite)	
8	Kühlmittelrohrdurchlassloch (Rückseite)	

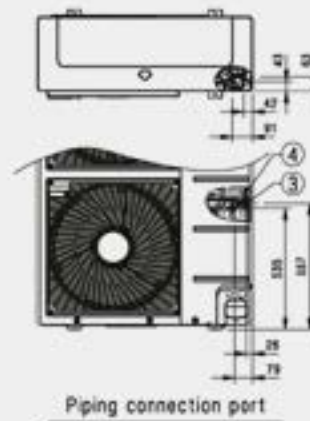

TECHNISCHE ZEICHNUNGEN

MU3R19.UE0 / MU3R21.UE0

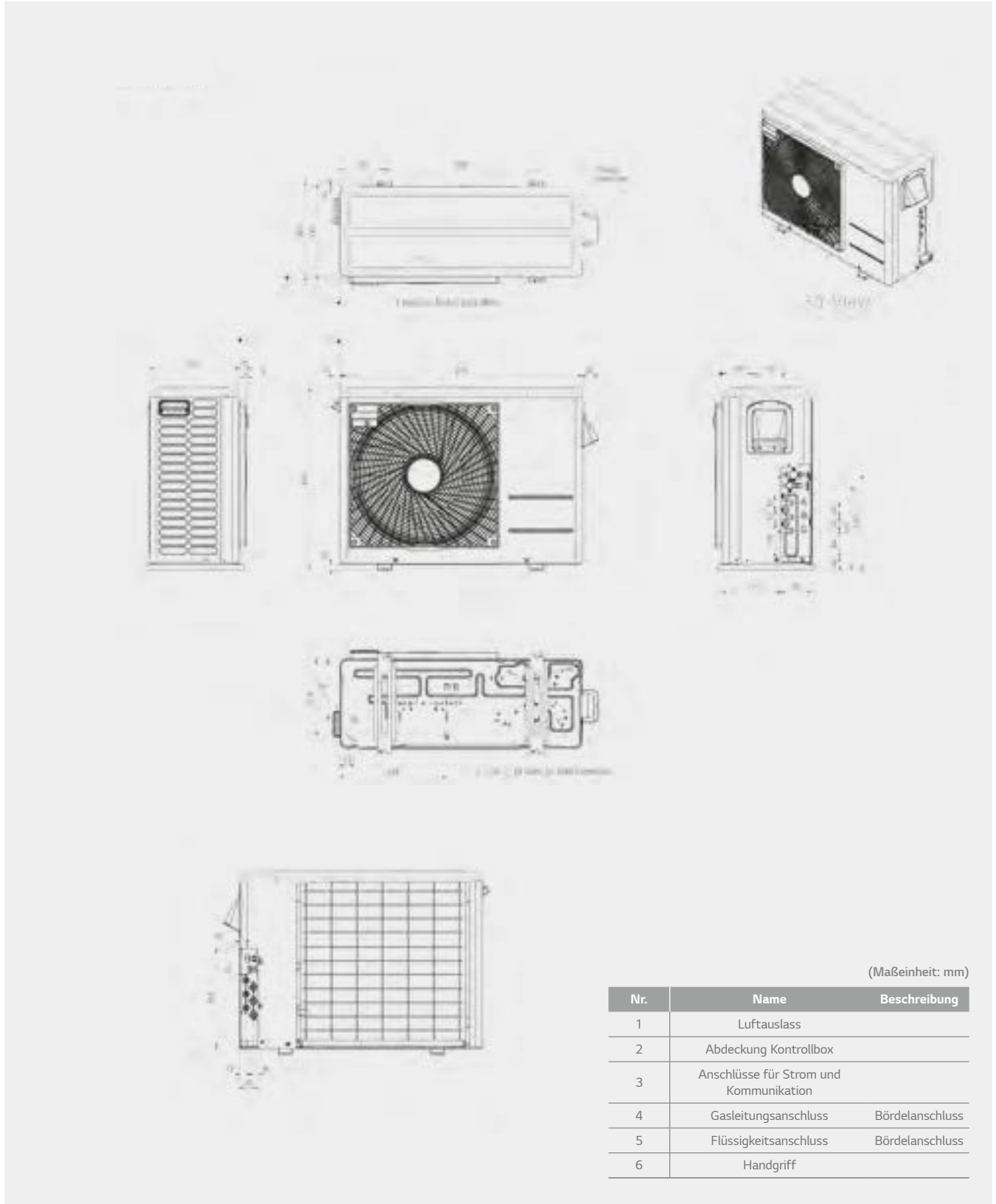

MU4R25.U40 / MU4R27.U40

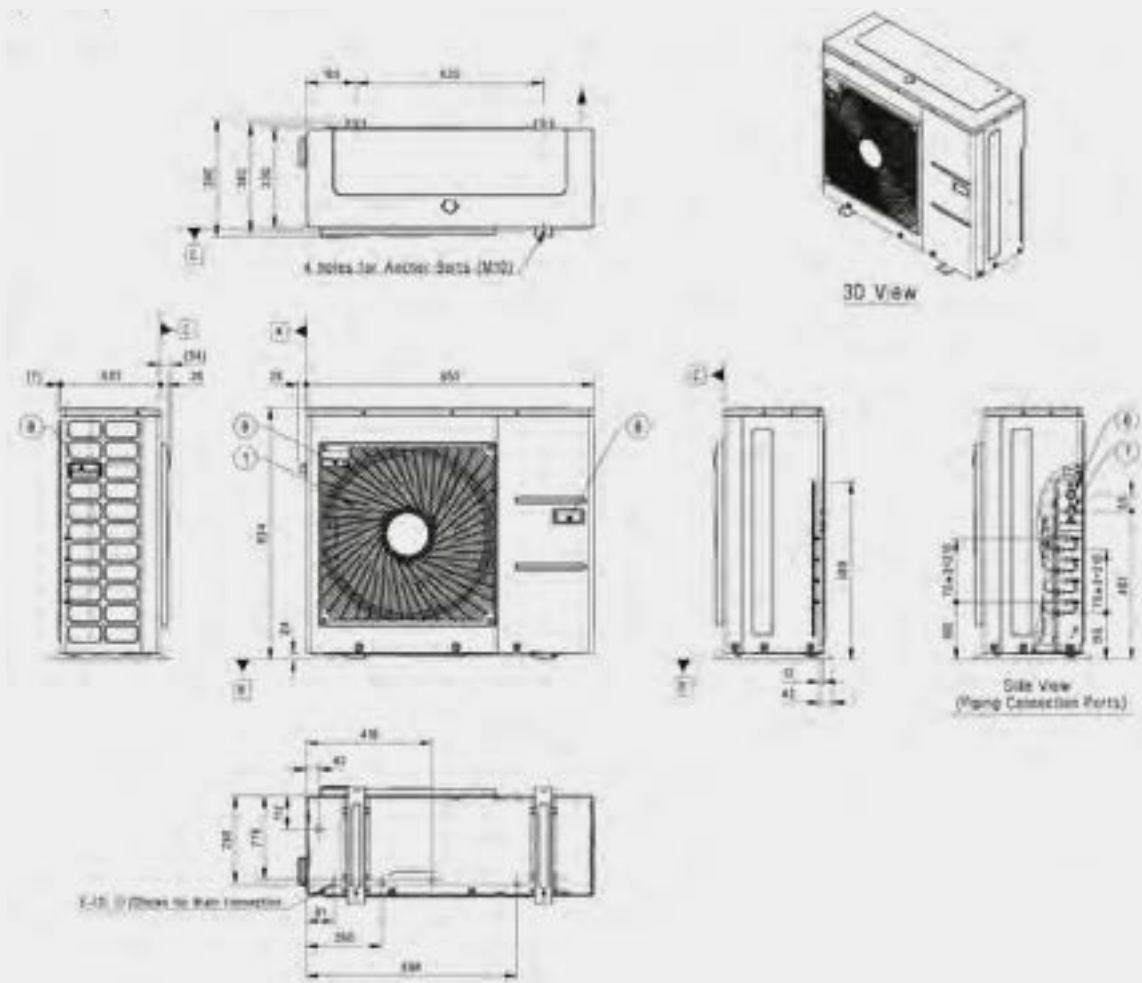

(Maßeinheit: mm)

Nr.	Name	Beschreibung
1	Luftauslass	
2	Stromversorgungsanschluss	ODU Stromversorgung
3	Anschlüsse für Strom und Kommunikation	ODU-IDU-Anschluss
4	Gasleitungsanschluss	Bördelanschluss
5	Flüssigkeitsanschluss	Bördelanschluss
6	SVC-Ventil (Gas)	
7	SVC-Ventil (Flüssigkeit)	
8	Handgriff	

MU5R30.U40

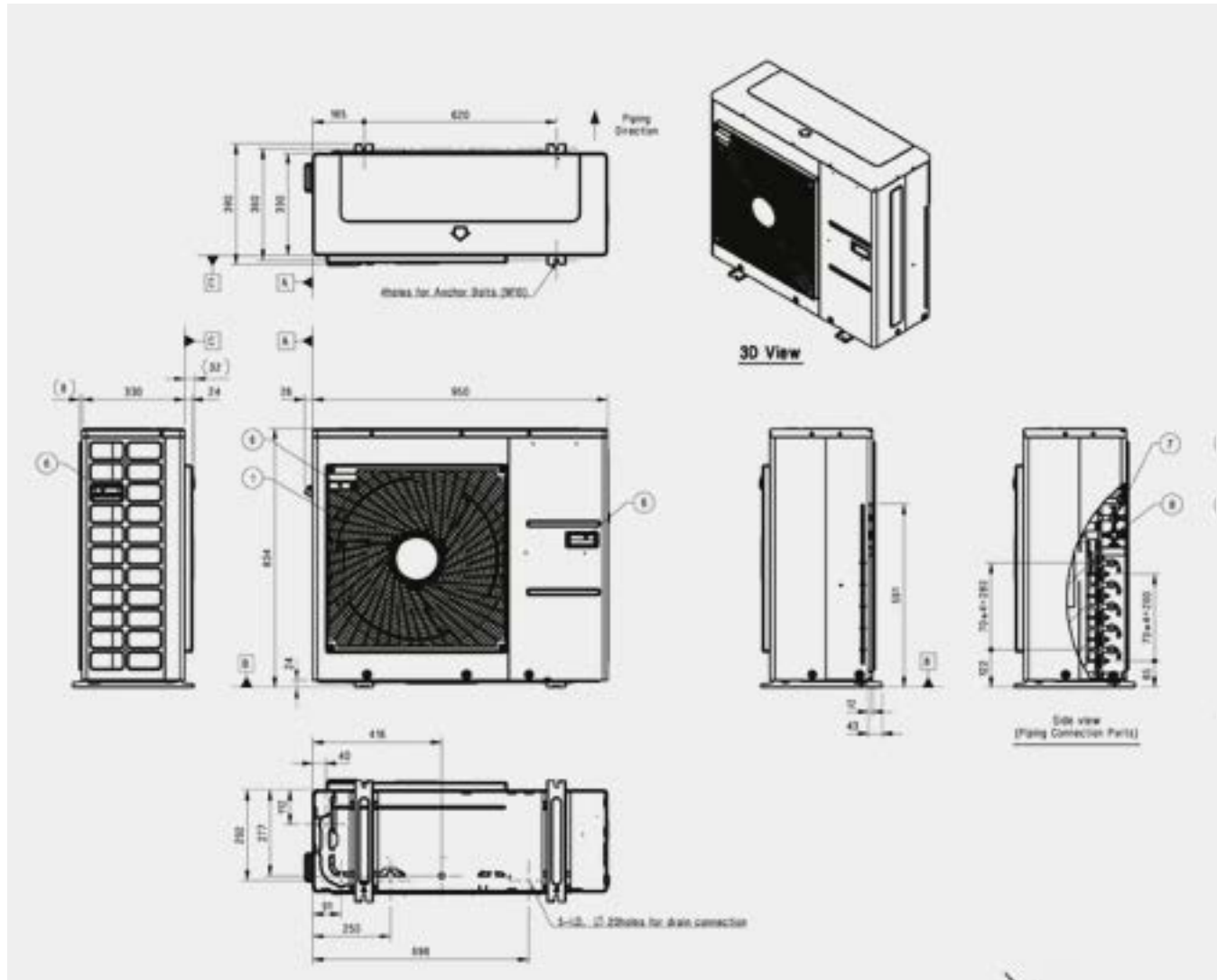

(Maßeinheit: mm)

Nr.	Name	Beschreibung
1	Luftauslass	
2	Stromversorgungsanschluss	ODU Stromversorgung
3	Anschlüsse für Strom und Kommunikation	ODU-IDU-Anschluss
4	Gasleitungsanschluss	Bördelanschluss
5	Flüssigkeitsanschluss	Bördelanschluss
6	Handgriff	
7	SVC-Ventil (Gas)	Bördelanschluss
8	SVC-Ventil (Flüssigkeit)	Bördelanschluss

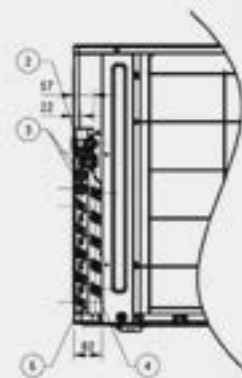

R410A: MU5M40

(Maßeinheit: mm)

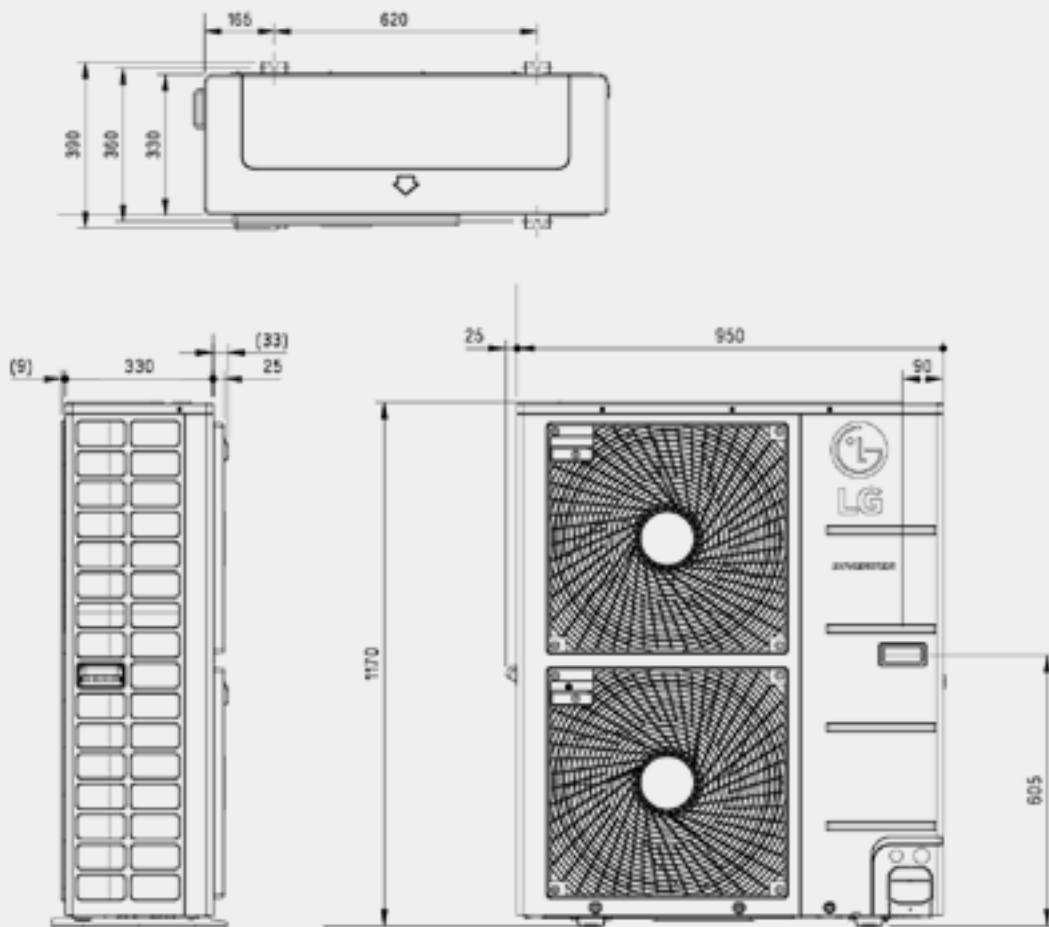

Schaltplan

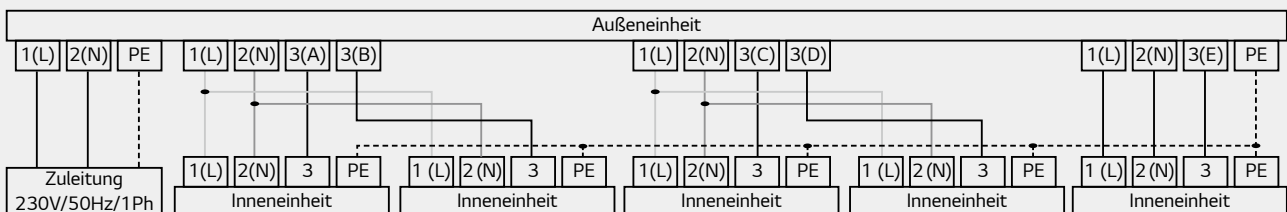

R410A: FM41AH.U34 / FM49AH.U34 / FM57AH.U34

(Maßeinheit: mm)

Nr.	Name	Beschreibung
1	Luftauslassgitter	
2	Gasanschluss	
3	Flüssigkeitsanschluss	

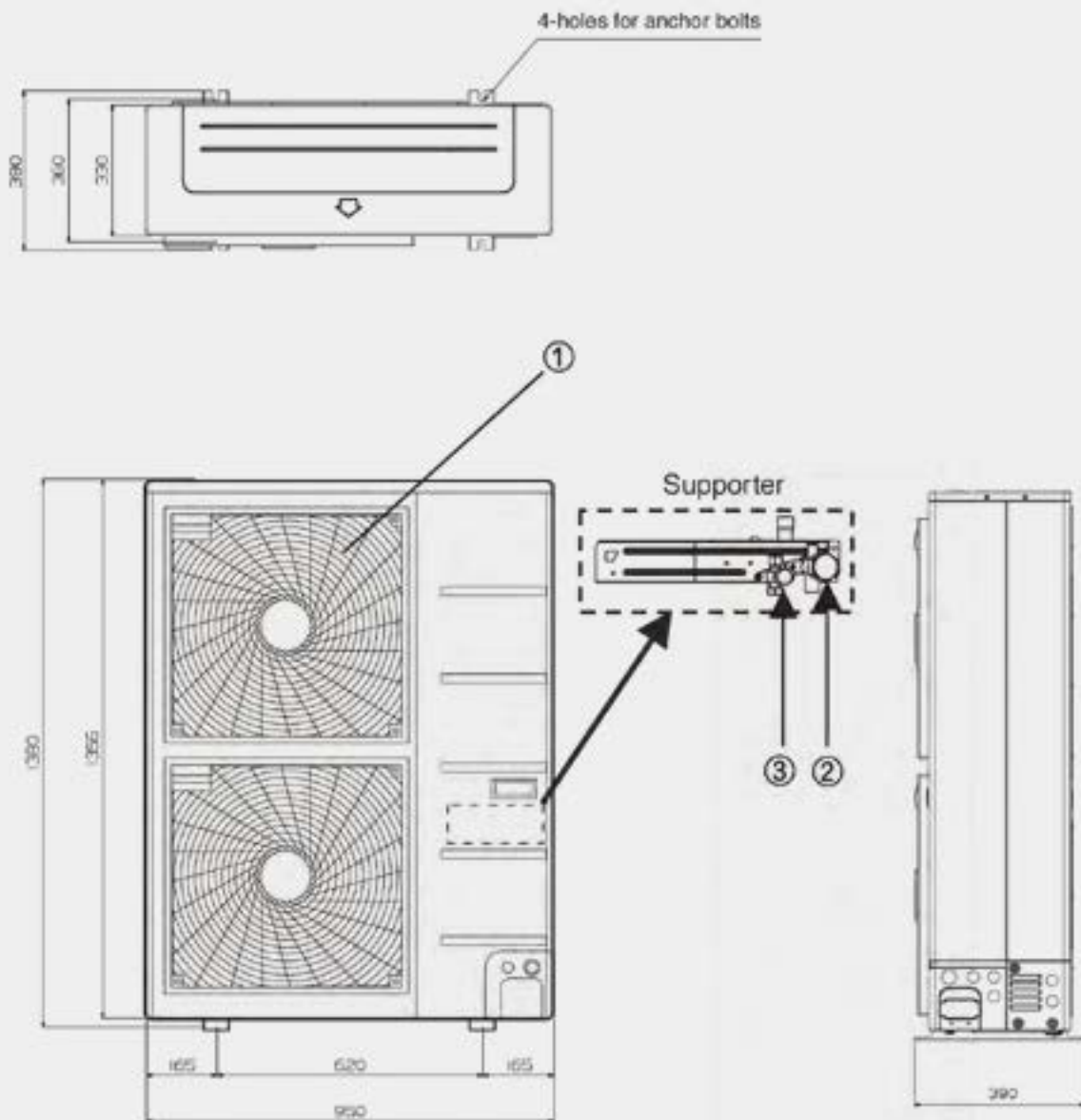

PREISLISTE

Preisliste DEUTSCHLAND, gültig vom 01.04.2019 bis 31.03.2020

Irrtum und Fehler vorbehalten





RAC Wandgeräte

ARTCOOL Gallery

• R32

Design	Set	Seite Katalog	Art	Modell	Kühlen / Heizen (kW)	SEER / SCOP	Schalldruck H/M/N/S dB(A)	Abmessungen HxBxT (mm)	Gewicht (kg)	Preis	Setpreis
 *inklusive Infrarot-Fernbedienung	A09FR	46	Inneneinheit	A09FR.NSF	2,5 / 3,0	5,3 / 4,0	45 / 40 / 28 / 26	600 x 600 x 146	15	1.115 €	2.765 €
			Außeneinheit	A09FR.UL2			- / - / - / 49	545 x 770 x 288	34	1.650 €	
	A12FR	46	Inneneinheit	A12FR.NSF	3,5 / 3,5	5,3 / 4,0	45 / 40 / 28 / 26	600 x 600 x 146	15	1.250 €	3.000 €
			Außeneinheit	A12FR.UL2			- / - / - / 49	545 x 770 x 288	34	1.750 €	

ARTCOOL ENERGY

• R32

Design	Set	Seite Katalog	Art	Modell	Kühlen / Heizen (kW)	SEER / SCOP	Schalldruck H/M/N/S dB(A)	Abmessungen HxBxT (mm)	Gewicht (kg)	Preis	Setpreis
 inklusive Infrarot-Fernbedienung	AC09*Q	47 + 48	Inneneinheit	AC09*Q.NSJ	2,5 / 3,3	7,0 / 4,0	41 / 35 / 27 / 19	308 x 837 x 192	9,9	820 €	2.335 €
			Außeneinheit	AC09*Q.UA3			- / - / - / 48	483 x 717 x 230	26	1.515 €	
	AC12*Q	47 + 48	Inneneinheit	AC12*Q.NSJ	3,5 / 4,0	6,6 / 4,0	41 / 35 / 27 / 19	308 x 837 x 192	9,9	1.005 €	2.625 €
			Außeneinheit	AC12*Q.UA3			- / - / - / 48	483 x 717 x 230	26	1.620 €	
	AC18*Q	47 + 48	Inneneinheit	AC18*Q.NSK	5,0 / 5,8	7,0 / 4,3	44 / 39 / 34 / 31	345 x 998 x 212	12,8	1.095 €	3.210 €
			Außeneinheit	AC18*Q.UL2			- / - / - / 53	545 x 770 x 288	35,2	2.115 €	
	AC24BQ	47	Inneneinheit	AC24BQ.NSK	6,6 / 7,5	6,9 / 4,3	47 / 42 / 34 / 31	345 x 998 x 212	13,5	1.445 €	3.890 €
			Außeneinheit	AC24BQ.U24			- / - / - / 54	650 x 870 x 288	34,4	2.445 €	

* B = anthrazit; S = silber; Baugröße 24 nur anthrazit

Deluxe

• R32

Design	Set	Seite Katalog	Art	Modell	Kühlen / Heizen (kW)	SEER / SCOP	Schalldruck H/M/N/S dB(A)	Abmessungen HxBxT (mm)	Gewicht (kg)	Preis	Setpreis
 *inklusive Infrarot-Fernbedienung	DC09RQ	49	Inneneinheit	DC09RQ.NSJ	2,5 / 3,2	7,9 / 4,6	42 / 37 / 27 / 19	308 x 837 x 189	9,1	775 €	2.175 €
			Außeneinheit	DC09RQ.UL2			- / - / - / 49	545 x 770 x 288	34,1	1.400 €	
	DC12RQ	49	Inneneinheit	DC12RQ.NSJ	3,5 / 4,0	7,6 / 4,6	42 / 37 / 27 / 19	308 x 837 x 189	9,1	935 €	2.450 €
			Außeneinheit	DC12RQ.UL2			- / - / - / 49	545 x 770 x 288	34,1	1.515 €	
	DC18RQ	49	Inneneinheit	DC18RQ.NSK	5,0 / 5,8	7,0 / 4,3	44 / 39 / 34 / 31	345 x 998 x 210	11,9	1.045 €	2.980 €
			Außeneinheit	DC18RQ.UL2			- / - / - / 53	545 x 770 x 288	34,4	1.935 €	
	DC24RQ	49	Inneneinheit	DC24RQ.NSK	6,6 / 7,5	6,9 / 4,3	47 / 42 / 34 / 31	345 x 998 x 210	12,7	1.355 €	3.640 €
			Außeneinheit	DC24RQ.U24			- / - / - / 54	650 x 870 x 330	46,0	2.285 €	

Standard Plus

• R32

Design	Set	Seite Katalog	Art	Modell	Kühlen / Heizen (kW)	SEER / SCOP	Schalldruck H/M/N/S dB(A)	Abmessungen HxBxT (mm)	Gewicht (kg)	Preis	Setpreis
 *inklusive Infrarot-Fernbedienung	PC09SQ	50	Inneneinheit	PC09SQ.NSJ	2,5 / 3,3	7,0 / 4,0	41 / 35 / 27 / 19	308 x 837 x 189	8,7	675 €	1.770 €
			Außeneinheit	PC09SQ.UA3			- / - / - / 48	483 x 717 x 230	25,1	1.095 €	
	PC12SQ	50	Inneneinheit	PC12SQ.NSJ	3,5 / 4,0	6,6 / 4,0	41 / 35 / 27 / 19	308 x 837 x 189	8,7	815 €	2.090 €
			Außeneinheit	PC12SQ.UA3			- / - / - / 48	483 x 717 x 230	25,1	1.275 €	
	PC18SQ	50	Inneneinheit	PC18SQ.NSK	5,0 / 5,8	7,0 / 4,3	44 / 39 / 34 / 31	345 x 998 x 210	11,9	885 €	2.570 €
			Außeneinheit	PC18SQ.UL2			- / - / - / 53	545 x 770 x 288	34,4	1.685 €	
	PC24SQ	50	Inneneinheit	PC24SQ.NSK	6,6 / 7,5	6,9 / 4,3	47 / 42 / 34 / 31	345 x 998 x 210	12,7	1.095 €	3.240 €
			Außeneinheit	PC24SQ.U24			- / - / - / 54	650 x 870 x 330	46,0	2.145 €	

RAC Wandgeräte

Standard

• R32

Design	Set	Seite Katalog	Art	Modell	Kühlen / Heizen (kW)	SEER / SCOP	Schalldruck H/M/N/S dB(A)	Abmessungen HxBxT (mm)	Gewicht (kg)	Preis	Setpreis
 <p>*inklusive Infrarot-Fernbedienung</p>	S09EQ	51	Inneneinheit	S09EQ.NSJ	2,5 / 3,3	7,0 / 4,0	41 / 35 / 27 / 19	308 x 837 x 189	8,7	555 €	1.485 €
			Außeneinheit	S09EQ.UA3			- / - / - / 48	483 x 717 x 230	25,1	930 €	
	S12EQ	51	Inneneinheit	S12EQ.NSJ	3,5 / 4,0	6,6 / 4,0	41 / 35 / 27 / 19	308 x 837 x 189	8,7	773 €	1.750 €
			Außeneinheit	S12EQ.UA3			- / - / - / 48	483 x 717 x 230	25,1	977 €	
	S18EQ	51	Inneneinheit	S18EQ.NSK	5,0 / 5,8	7,0 / 4,3	44 / 39 / 34 / 31	345 x 998 x 210	11,9	825 €	2.265 €
			Außeneinheit	S18EQ.UL2			- / - / - / 53	545 x 770 x 288	34,4	1.440 €	
	S24EQ	51	Inneneinheit	S24EQ.NSK	6,6 / 7,5	6,9 / 4,3	47 / 42 / 34 / 31	345 x 998 x 210	12,7	935 €	2.910 €
			Außeneinheit	S24EQ.U24			- / - / - / 54	650 x 870 x 330	46,0	1.975 €	

RAC Zubehör

Zubehör	Modell	Seite Katalog	Beschreibung	Preis
	PREMTB100	52	Kabelgebundene Standard Fernbedienung, weiß	280 €
	PREMTBB10	52	Kabelgebundene Standard Fernbedienung, schwarz	
	PREMTB001	52	Kabelfernbedienung in weiß	185 €
	PREMTBB01	52	Kabelfernbedienung in schwarz	
	PMNFP14A1	52	PI485-Platine zur Anbindung an Zentralsteuerungssysteme	180 €
	PDRYCB000	53	Störmeldeinheit	180 €
	PDRYCB300	53		409 €
	PDRYCB400	53		260 €
	PDRYCB500	53		409 €

MULTI SPLIT Außeneinheiten

MULTI Außeneinheiten mit Einzelverrohrung

• R32

Design	Modell	Seite Katalog	Max. IE	Phase	Kühlen / Heizen (kW)	Kombination IE Kühlen / Heizen	SEER / SCOP	EER / COP	Schalldruck Kühl./Heiz.	Abmessungen HxBxT (mm)	Gewicht (kg)	Preis
	MU2R15.ULO	82	2	1ø	4,1 / 4,7	0,9-4,7 / 1,0-5,4	8,50 / 4,20	4,14 / 4,38	48 / 51	545 x 770 x 288	36,0	2.100 €
	MU2R17.ULO	82			4,7 / 5,3	0,9-5,4 / 1,0-5,7	7,80 / 4,20	3,75 / 4,22	48 / 51			2.350 €
	MU3R19.UEO	83	3		5,3 / 6,3	1,1-6,3 / 1,2-7,3	8,50 / 4,21	4,59 / 4,62	49 / 54	655 x 870 x 320	44,0	2.595 €
	MU3R21.UEO	83			6,2 / 7,0	1,1-7,3 / 1,2-7,8	8,50 / 4,21	4,27 / 4,42	50 / 54			3.475 €
	MU4R25.U40	84	4		7,0 / 8,4	1,3-8,5 / 1,5-9,4	8,20 / 4,20	4,82 / 4,61	49 / 53	834 x 950 x 330	61,0	3.920 €
	MU4R27.U40	84			7,9 / 9,1	1,3-9,5 / 1,5-10,6	8,00 / 4,20	4,39 / 4,39	50 / 54			4.185 €
	MU5R30.U40	84	5	8,8 / 10,1	1,3-10,6 / 1,5-12,1	8,20 / 4,20	4,40 / 4,70	50 / 54	4.828 €			

MULTI Außeneinheit mit Einzelverrohrung

• R410A

Design	Modell	Seite Katalog	Max. IE	Phase	Kühlen / Heizen (kW)	Kombination IE Kühlen / Heizen	SEER / SCOP	EER / COP	Schalldruck Kühl./Heiz.	Abmessungen HxBxT (mm)	Gewicht (kg)	Preis
	MU5M40.UO2	85	5	1ø	11,2 / 12,5	1,8-14,7 / 2,0-15,5	7,1 / 4,0	4,0 / 4,3	53 / 55	1170 x 950 x 330	72,0	5.750 €





MULTI Außeneinheiten mit Verteilerbox

• R410A

Design	Modell	Seite Katalog	Max. IE	Phase	Kühlen / Heizen (kW)	Kombination IE Kühlen / Heizen	SEER / SCOP	EER / COP	Schalldruck Kühl./Heiz.	Abmessungen HxBxT (mm)	Gewicht (kg)	Preis
	FM41AH.U34	86	7	3ø	12,1 / 12,5	2,8-14,1 / 3,2-15,2	7,3 / 4,2	4,68 / 4,92	53 / 55	1380 x 950 x 330	96,0	6.615 €
	FM49AH.U34	86	8		14,0 / 16,0	3,3-17,0 / 3,7-17,3	7,1 / 4,2	4,41 / 4,37	54 / 56			7.515 €
	FM57AH.U34	86	9		15,5 / 17,4	4,0-18,5 / 4,5-18,8	6,7 / 4,2	4,01 / 4,18	54 / 56			8.765 €

MULTI SPLIT Inneneinheiten

• R32 & R410A

Design	Serie	Modell	Seite Katalog	Kühlen / Heizen (kW)	Schalldruck H/M/N dB(A)	Abmessungen HxBxT (mm)	Gewicht (kg)	Preis	Setpreis
	Wandgeräte ARTCOOL Gallery	MA09R.NF1	73	2,6 / 2,9	38 / 32 / 27	600 x 600 x 145	15,0	1.115 €	-
		MA12R.NF1	73	3,5 / 3,9	44 / 38 / 32	600 x 600 x 145	15,0	1.250 €	-
	Wandgeräte ARTCOOL Energy	AC09*Q.NSJ	73	2,5 / 3,3	41 / 35 / 27	308 x 837 x 192	9,9	820 €	-
		AC12*Q.NSJ	73	3,5 / 4,0	41 / 35 / 27			1.005 €	-
		AC18*Q.NSK	73	5,0 / 5,8	44 / 39 / 34	345 x 998 x 212	12,8	1.095 €	-
		AC24BQ.NSK	73	6,6 / 7,5	47 / 42 / 34		13,6	1.445 €	-
	Wandgeräte Deluxe	DC09RQ.NSJ	74	2,5 / 3,2	36 / 32 / 27	308 x 837 x 189	8,3	775 €	-
		DC12RQ.NSJ	74	3,5 / 4,0	38 / 34 / 29			935 €	-
		DC18RQ.NSK	74	5,0 / 5,8	44 / 38 / 35	345 x 998 x 210	12,0	1.045 €	-
		DC24RQ.NSK	74	6,6 / 7,5	47 / 42 / 34			1.355 €	-
	Wandgeräte Standard Plus	PC09SQ.NSJ	74	2,5 / 3,2	36 / 33 / 27	308 x 837 x 189	8,7	675 €	-
		PC12SQ.NSJ	74	3,5 / 3,8	40 / 35 / 27			815 €	-
		PC18SQ.NSK	74	5,0 / 5,8	44 / 38 / 35	345 x 998 x 210	12,0	885 €	-
		PC24SQ.NSK	74	6,6 / 7,5	47 / 42 / 34			1.095 €	-

* B = anthrazit; S = silber; Baugröße 24 nur anthrazit





Hinweis: Die Auswahl des für die jeweilige Anwendung passenden Multi Split Außengeräts erfolgt mit Hilfe der Kombinationstabelle. Diese Tabelle finden Sie ab Seite 92.

MULTI SPLIT Inneneinheiten

• R32 & R410A



Design	Serie	Seite Katalog	Modell	Kühlen / Heizen (kW)	Schalldruck H/M/N dB(A)	Abmessungen HxBxT (mm)	Gewicht (kg)	Preis	Setpreis
 *inklusive Kabelfernbedienung	1-Weg Deckenkassetten	75	MT09R.NU1	2,6 / 2,9	36 / 34 / 32	132 x 860 x 450	11,7	1.055 €	1.353 €
			PT-UUC1			34 x 1.100 x 500	4,4	298 €	
			MT11R.NU1	3,5 / 3,9	37 / 36 / 33	132 x 860 x 450	11,7	1.125 €	1.423 €
			PT-UUC1			34 x 1.100 x 500	4,4	298 €	
 *inklusive Kabelfernbedienung	4-Wege Deckenkassetten	75	MT06R.NR0	1,5 / 1,6	31 / 27 / 24	214 x 570 x 570	13,0	1.035 €	1.363 €
			PT-QCHW0				3,0	328 €	
			MT08R.NR0	2,1 / 2,3	31 / 27 / 24		13,0	1.105 €	1.433 €
			PT-QCHW0				3,0	328 €	
			CT09R.NR0	2,5 / 3,2	36 / 33 / 30		13,0	1.107 €	1.435 €
			PT-QCHW0				3,0	328 €	
			CT12R.NR0	3,4 / 4,0	38 / 35 / 32		13,0	1.295 €	1.623 €
			PT-QCHW0				3,0	328 €	
			CT18R.NQ0	5,0 / 5,8	41 / 39 / 36		14,3	1.554 €	1.882 €
			PT-QCHW0				3,0	328 €	
			CT24R.NP0	6,8 / 8,0	38 / 36 / 34		20,5	1.899 €	2.227 €
			PT-MCHW0				6,3	328 €	
 *inklusive Kabelfernbedienung	Kanalgeräte mit niedriger Pressung	76	CL09R.N20	2,5 / 3,2	40 / 32 / 26	190 x 900 x 700	21,4	1.171 €	-
			CL12R.N20	3,4 / 4,0	40 / 32 / 26			1.377 €	-
			CL18R.N20	5,0 / 6,0	36 / 34 / 31		22,0	1.663 €	-
			CL24R.N30	7,0 / 7,7	39 / 35 / 32		27,0	1.899 €	-
	Kanalgeräte mit hoher Pressung	76	CM18R.N10	5,3 / 5,8	34 / 32 / 30	270 x 900 x 700	24,5	1.635 €	-
			CM24R.N10	7,0 / 7,7	35 / 34 / 32		24,5	1.765 €	-

• R410A Achtung: Nur zum Anschluss an R410A Multi Außengeräte

 *inklusive Infrarot-Fernbedienung	Wandgeräte ARTCOOL Energy	73	AM07BPNSJ	2,1 / 2,3	35 / 32 / 27	308 x 837 x 192	9,1	777 €
 *inklusive Infrarot-Fernbedienung	Wandgeräte Deluxe	73	DM07RPNSJ	2,1 / 2,3	35 / 31 / 26	381 x 892 x 249	8,3	745 €
 *inklusive Infrarot-Fernbedienung	Wandgeräte Standard Plus	74	PM05SPNSJ	1,5 / 1,6	34 / 31 / 27	308 x 837 x 189	8,7	615 €
		74	PM07SPNSJ	2,1 / 2,3	35 / 32 / 27			645 €
		74	PM15SPNSJ	4,2 / 5,4	41 / 36 / 29			845 €
 *inklusive Infrarot-Fernbedienung	Truhen-/Deckengeräte	78	CV09.NE2	2,5 / 3,0	38 / 35 / 32	200 x 900 x 490	13,7	1.066 €
		78	CV12.NE2	3,3 / 3,8	40 / 36 / 31			1.179 €
 *inklusive Infrarot-Fernbedienung	Konsole	80	CQ09.NA0	2,55 / 3,1	38 / 32 / 27	600 x 700 x 210	14,0	1.287 €
		80	CQ12.NA0	3,5 / 4,0	39 / 32 / 27			1.395 €
		80	CQ18.NA0	5,0 / 4,8	44 / 39 / 35			1.504 €

SINGLE SPLIT Außeneinheiten

• R32

Design	Modell	Seite Katalog	Phase	Kühlen / Heizen (kW)	SEER / SCOP	EER / COP	Schalldruck Kühl./Heiz.	Abmessungen HxBxT (mm)	Gewicht (kg)	Preis
	UU09WR.U10	-	1ø	2,5 / 3,2	6,28 / 4,0	3,9 / 4,3	47 / 50	545 x 770 x 288	33,8	1.496 €
	UU12WR.U10	-		3,4 / 4,0	6,28 / 4,0	3,42 / 4,0	49 / 52			1.683 €
	UU18WR.U20	-		5,0 / 5,8	6,3 / 3,95	3,3 / 3,41	47 / 52	650 x 870 x 330	44,8	2.142 €
	UU24WR.U40	-		6,8 / 7,5	6,6 / 4,2	3,3 / 3,65	48 / 52	834 x 950 x 330	56,1	2.706 €
	UU37WR.U30	-	3ø	9,5 / 10,8	5,6 / 4,0	4,13 / 3,93	52 / 54	1380 x 950 x 330	87,5	3.437 €
	UU43WR.U30	-		12,0 / 13,5	5,8 / 4,0	3,21 / 3,37	52 / 54			4.242 €
	UU49WR.U30	-		13,4 / 15,5	5,7 / 4,0	3,11 / 3,41	52 / 54			4.782 €
	UU61WR.U30	-		14,6 / 16,9	5,45 / 3,92	2,94 / 3,03	52 / 54			5.500 €

• R410A

Design	Modell	Seite Katalog	Phase	Kühlen / Heizen (kW)	SEER / SCOP	EER / COP	Schalldruck Kühl./Heiz.	Abmessungen HxBxT (mm)	Gewicht (kg)	Preis
	UU09W.U10	-	1ø	2,5 / 3,0	6,0 / 3,9	3,33 / 3,70	47 / 50	545x 770 x 288	33,8	1.525 €
	UU12W.U10	-		3,4 / 4,0	6,0 / 3,9	3,03 / 3,22	49 / 52			1.716 €
	UU18W.UE4	-		5,0 / 5,8	6,1 / 4,15	3,23 / 3,2	47 / 52	655 x 870 x 320	46,0	2.184 €
	UU37W.U02	-	3ø	10,0 / 11,0	5,4 / 3,81	3,41 / 3,41	53 / 54	1170 x 950 x 330	85,0	3.504 €
	UU70W.U34	-		19,0 / 22,4	4,6/3,53	2,84 / 3,5	55 / 58	1380 x 950 x 330	110,0	6.448 €
	UU85W.U74	-		23,0 / 27,0	4,8/3,51	2,81 / 3,25	59 / 60	1625 x 1090 x 380	139,0	7.415 €

SINGLE SPLIT Set

Standard Inverter

• R32

Design	Set	Seite Katalog	Art	Modell	Kühlen / Heizen (kW)	SEER / SCOP	Schalldruck H/M/N dB(A)	Abmessungen HxBxT (mm)	Gewicht (kg)	Preis	Setpreis	
4-Wege Deckenkassete (230V)  *inklusive Kabelfernbedienung	CT09R	121	Inneneinheit	CT09R.NR0	2,5 / 3,2	6,77 / 4,36	36 / 33 / 30	214 x 570 x 570	13,0	1.107 €	2.931 €	
			Blende	PT-QCHWO			-	20 x 620 x 620	3,0	328 €		
			Außeneinheit	UU09WR.ULO			- / 47 / -	545 x 770 x 288	33,8	1.496 €		
	CT12 R	121	Inneneinheit	CT12R.NR0	3,4 / 4,0	6,58 / 4,40	38 / 35 / 32	214 x 570 x 570	13,0	1.295 €	3.306 €	
			Blende	PT-QCHWO			-	20 x 620 x 620	3,0	328 €		
			Außeneinheit	UU12WR.ULO			- / 49 / -	545 x 770 x 288	33,8	1.683 €		
	CT18R	121	Inneneinheit	CT18R.NQ0	5,0 / 5,8	6,25 / 4,25	41 / 39 / 36	256 x 570 x 570	14,3	1.554 €	4.024 €	
			Blende	PT-QCHWO			-	20 x 620 x 620	3,0	328 €		
			Außeneinheit	UU18WR.U20			- / 47 / -	650 x 870 x 330	44,8	2.142 €		
	CT24R	121	Inneneinheit	CT24R.NP0	6,8 / 8,0	7,70 / 4,60	38 / 36 / 34	204 x 840 x 840	20,5	1.899 €	4.933 €	
			Blende	PT-MCHWO			-	35 x 950 x 950	6,3	328 €		
			Außeneinheit	UU24WR.U40			- / 48 / -	834 x 950 x 330	56,1	2.706 €		
4-Wege Deckenkassetten (400V)  *inklusive Kabelfernbedienung	UT36R	122	Inneneinheit	UT36R.NM0	9,5 / 11,0	6,50 / 4,30	46 / 43 / 40	288 x 840 x 840	24,6	2.456 €	6.221 €	
			Blende	PT-MCHWO			-	35 x 950 x 950	6,3	328 €		
			Außeneinheit	UU37WR.U30			- / 52 / -	1380 x 950 x 330	87,5	3.437 €		
	UT42R	122	Inneneinheit	UT42R.NM0	12,0 / 13,5	6,18 / 4,17	47 / 44 / 41	288 x 840 x 840	24,6	2.711 €	7.281 €	
			Blende	PT-MCHWO			-	35 x 950 x 950	6,3	328 €		
			Außeneinheit	UU43WR.U30			- / 52 / -	1380 x 950 x 330	87,5	4.242 €		
	UT48R	122	Inneneinheit	UT48R.NM0	13,4 / 15,5	5,87 / 4,04	47 / 44 / 41	288 x 840 x 840	24,6	2.911 €	8.021 €	
			Blende	PT-MCHWO			-	35 x 950 x 950	6,3	328 €		
			Außeneinheit	UU49WR.U30			- / 52 / -	1380 x 950 x 330	87,5	4.782 €		
	UT60R	122	Inneneinheit	UT60R.NM0	14,6 / 16,9	5,57 / 3,92	47 / 44 / 41	288 x 840 x 840	24,6	3.197 €	9.025 €	
			Blende	PT-MCHWO			-	35 x 950 x 950	6,3	328 €		
			Außeneinheit	UU61WR.U30			- / 52 / -	1380 x 950 x 330	87,5	5.500 €		
Kanalgeräte mit niedriger Pressung (230V)  *inklusive Kabelfernbedienung	CL09R	130	Inneneinheit	CL09R.N20	2,5 / 3,2	6,28 / 4,00	40 / 32 / 26	190 x 900 x 700	21,4	1.171 €	2.667 €	
			Außeneinheit	UU09WR.ULO			- / 47 / -	545 x 770 x 288	33,8	1.496 €		
	CL12R	130	Inneneinheit	CL12R.N20	3,4 / 4,0	6,28 / 4,00	40 / 32 / 26	190 x 900 x 700	21,4	1.377 €	3.060 €	
			Außeneinheit	UU12WR.ULO			- / 49 / -	545 x 770 x 288	33,8	1.683 €		
	CL18R	130	Inneneinheit	CL18R.N20	5,0 / 6,0	6,30 / 3,95	36 / 34 / 31	190 x 900 x 700	22	1.663 €	3.805 €	
			Außeneinheit	UU18WR.U20			- / 47 / -	650 x 870 x 330	44,8	2.142 €		
	CL24R	130	Inneneinheit	CL24R.N30	7,1 / 7,5	6,60 / 4,20	39 / 35 / 32	190 x 1100 x 700	27	1.899 €	4.605 €	
			Außeneinheit	UU24WR.U40			- / 48 / -	834 x 950 x 330	56,1	2.706 €		
	Kanalgeräte mit mittlerer Pressung (230V)  *inklusive Kabelfernbedienung	CM18R	128	Inneneinheit	CM18R.N10	5,0 / 6,0	6,30 / 4,15	34 / 32 / 30	270 x 900 x 700	24,5	1.635 €	3.777 €
				Außeneinheit	UU18WR.U20			- / 47 / -	650 x 870 x 330	44,8	2.142 €	
		CM24R	128	Inneneinheit	CM24R.N10	6,8 / 7,5	6,81 / 4,01	35 / 34 / 32	270 x 900 x 700	24,5	1.765 €	4.471 €
				Außeneinheit	UU24WR.U40			- / 48 / -	834 x 950 x 330	56,1	2.706 €	
Kanalgeräte mit hoher Pressung (400V)  *inklusive Kabelfernbedienung	UM36R	129	Inneneinheit	UM36R.N20	9,5 / 10,8	5,62 / 4,04	36 / 34 / 33	270 x 1.250 x 700	38,5	2.007 €	5.444 €	
			Außeneinheit	UU37WR.U30			- / 52 / -	1380 x 950 x 330	87,5	3.437 €		
	UM42R	129	Inneneinheit	UM42R.N20	12,0 / 13,5	5,56 / 4,0	38 / 36 / 34	270 x 1.250 x 700	38,5	2.232 €	6.474 €	
			Außeneinheit	UU43WR.U30			- / 52 / -	1380 x 950 x 330	87,5	4.242 €		
	UM48R	129	Inneneinheit	UM48R.N30	13,4 / 15,5	5,51 / 3,96	40 / 38 / 36	360 x 1.250 x 700	43,5	2.431 €	7.213 €	
			Außeneinheit	UU49WR.U30			- / 52 / -	1380 x 950 x 330	87,5	4.782 €		
	UM60R	129	Inneneinheit	UM60R.N30	14,6 / 16,9	5,45 / 3,92	42 / 40 / 38	360 x 1.250 x 700	43,5	2.674 €	8.174 €	
			Außeneinheit	UU61WR.U30			- / 52 / -	1380 x 950 x 330	87,5	5.500 €		

SINGLE SPLIT Set

Standard Inverter

• R32

Design	Set	Seite Katalog	Art	Modell	Kühlen / Heizen (kW)	SEER / SCOP	Schalldruck H/M/N dB(A)	Abmessungen HxBxT (mm)	Gewicht (kg)	Preis	Setpreis
 *inklusive Infrarot-Fernbedienung	UV18R	135	Inneneinheit	UV18R.N10	5,0 / 5,2	6,50 / 4,30	42 / 40 / 39	235 x 1.200 x 690	27,3	1.401 €	3.543 €
			Außeneinheit	UU18WR.U20			- / 47 / -	650 x 870 x 330	44,8	2.142 €	
	UV24R	135	Inneneinheit	UV24R.N10	6,8 / 7,5	7,10 / 4,30	46 / 45 / 43	235 x 1.200 x 690	28,0	1.595 €	4.301 €
			Außeneinheit	UU24WR.U40			- / 48 / -	834 x 950 x 330	56,1	2.706 €	
 *inklusive Infrarot-Fernbedienung	UV36R	136	Inneneinheit	UV36R.N20	9,5 / 10,8	5,6 / 4,0	46 / 43 / 40	690 x 1.600 x 235	36,5	2.492 €	5.929 €
			Außeneinheit	UU37WR.U30			- / 52 / -	1.380 x 950 x 330	87,5	3.437 €	
	UV42R	136	Inneneinheit	UV42R.N20	12,0 / 13,5	5,5 / 4,0	46 / 43 / 40	690 x 1.600 x 235	36,5	2.640 €	6.882 €
			Außeneinheit	UU43WR.U30			- / 52 / -	1.380 x 950 x 330	87,5	4.242 €	
	UV48R	136	Inneneinheit	UV48R.N20	13,4 / 15,5	-	48 / 44 / 40	690 x 1.600 x 235	36,5	2.751 €	7.533 €
			Außeneinheit	UU49WR.U30			- / 52 / -	1.380 x 950 x 330	87,5	4.782 €	
	UV60R	136	Inneneinheit	UV60R.N20	14,4 / 16,8	5,45 / 3,92	48 / 44 / 40	690 x 1.600 x 235	36,5	2.888 €	8.388 €
			Außeneinheit	UU61WR.U30			- / 52 / -	1.380 x 950 x 330	87,5	5.500 €	

Standard Inverter

• R410A

Design	Set	Seite Katalog	Art	Modell	Kühlen / Heizen (kW)	SEER / SCOP	Schalldruck L/M/H dB(A)	Abmessungen HxBxT (mm)	Gewicht (kg)	Preis	Setpreis
 *inklusive Infrarot-Fernbedienung	CV09	137	Inneneinheit	CV09.NE2	2,5 / 3,0	5,87 / 3,81	32 / 35 / 38	490 x 900 x 200	13,7	1.066 €	2.591 €
			Außeneinheit	UU09W.UL0			- / 47 / -	540 x 770 x 245	33,8	1.525 €	
	CV12	137	Inneneinheit	CV12.NE2	3,3 / 3,8	6,28 / 3,81	31 / 36 / 40	490 x 900 x 200	13,7	1.179 €	2.895 €
			Außeneinheit	UU12W.UL0			- / 47 / -	540 x 770 x 245	33,8	1.716 €	
 *inklusive Infrarot-Fernbedienung	CQ09	140	Inneneinheit	CQ09.NA0	2,6 / 3,1	5,11 / 3,81	38 / 32 / 27	600 x 700 x 210	14,0	1.287 €	2.812 €
			Außeneinheit	UU09W.UL0			- / 47 / -	540 x 770 x 245	33,8	1.525 €	
	CQ12	140	Inneneinheit	CQ12.NA0	3,5 / 4,0	5,60 / 3,81	39 / 32 / 27	600 x 700 x 210	14,0	1.395 €	3.111 €
			Außeneinheit	UU12W.UL0			- / 47 / -	540 x 770 x 245	33,8	1.716 €	
	CQ18	140	Inneneinheit	CQ18.NA0	5,0 / 4,8	6,2 / 3,81	44 / 39 / 35	600 x 700 x 210	14,0	1.504 €	3.688 €
			Außeneinheit	UU18W.UE4			- / 47 / -	655 x 870 x 320	46,0	2.184 €	
 *inklusive Infrarot-Fernbedienung	UJ36	143	Inneneinheit	UJ36.NV3	9,5 / 10,5	5,41 / 3,81	41 / 45 / 48	346 x 1190 x 265	18,5	2.413 €	5.917 €
			Außeneinheit	UU37W.UO2			- / 53 / -	1170 x 950 x 330	85,0	3.504 €	
 *inklusive Kabelfernbedienung	UB70	131	Inneneinheit	UB70.N94	19,0 / 22,4	4,6 / 3,53	40 / 41 / 43	458 x 1563 x 791	90,0	2.998 €	9.446 €
			Außeneinheit	UU70W.U34			- / 55 / -	1380 x 950 x 330	110,0	6.448 €	
	UB85	131	Inneneinheit	UB85.N94	23,0 / 27,0	4,8 / 3,51	40 / 41 / 43	458 x 1563 x 791	90,0	3.299 €	10.714 €
			Außeneinheit	UU85W.U74			- / 59 / -	1625 x 1090 x 380	144,0	7.415 €	

MULTI & SINGLE SPLIT Zubehör

Fernbedienungen und Zusatzplatinen

Design	Modell	Seite Katalog	Beschreibung	Preis
	PQRCVCL0QW	-	Kabelgebundene Basic Fernbedienung, weiß (mit Betriebsmodusauswahl)	202 €
	PQRCVCL0Q	-	Kabelgebundene Basic Fernbedienung, schwarz (mit Betriebsmodusauswahl)	
	PQRCHCA0QW	-	Kabelgebundene Basic Fernbedienung für Hotel, weiß (ohne Betriebsmodusauswahl)	202 €
	PQRCHCA0Q	-	Kabelgebundene Basic Fernbedienung für Hotel, schwarz (ohne Betriebsmodusauswahl)	
	PREMTB001	89/149	Kabelgebundene Standard II Fernbedienung, weiß	185 €
	PREMTB01	89/149	Kabelgebundene Standard II Fernbedienung, schwarz	
	PREMTB100	89/149	Kabelgebundene Standard III Fernbedienung mit 4,3 Zoll Farbdisplay, weiß	280 €
	PREMTB10	89/149	Kabelgebundene Standard III Fernbedienung mit 4,3 Zoll Farbdisplay, schwarz	
	PREMTA000B	-	Kabelgebundene Premium Fernbedienung mit 5" Touchbildschirm (Sprachen: Englisch, Deutsch, Tschechisch, Polnisch)	476 €
	PQWRHQ0FDB	89/149	Infrarot-Fernbedienung, weiß	128 €
	PZCWRCG3	-	Gruppensteuerungskabel für den Anschluß von bis zu 16 Inneneinheiten an eine kabelgebundene Fernbedienung	21 €
	PMNFP14A1	89/149	PI485-Platine zur Anbindung an Zentralsteuerungssysteme	180 €
	PDRYCB000	89/149	Zusatzplatine (potenzialfreier Kontakt) 1 Steuerungspunkt 220V AC (mit G.)	180 €
	PDRYCB400	89/149	Zusatzplatine (potenzialfreier Kontakt) 2 Steuerungspunkte 5/12V DC (mit G.)	260 €
	PMBD3620	90	Multi Inverter, Verteilerbox, 2 Abgänge	631 €
	PMBD3630	90	Multi Inverter, Verteilerbox, 3 Abgänge	737 €
	PMBD3640	90	Multi Inverter, Verteilerbox, 4 Abgänge	923 €
	PMBL5620	91	Verteiler für Inverter Multi FM41-57AH; Anschluss für 2 Boxen	260 €
	PMBL1203F0	91	Verteiler für Inverter Multi FM57AH; Anschluss für 3 Boxen	329 €
	PWFMDD200	88/148	Wifi Modem	199 €
	PWYREW000	-	Wifi Modem Anschlusskabel	99 €

FREMDVERDAMPFER KIT (AHU-KIT)

Design	Modell	Seite Katalog	Beschreibung	Abmessungen HxBxT (mm)	Gewicht (kg)	Preis
	PAHCMR000	146	AHU Kommunikations-Kit für Rücklufttemperaturregelung zulässige Wärmetauscherkapazität: 5 - 56,2 kW autarke Steuerung	300 x 300 x 155	-	1.246 €
	PAHCMS000	146	AHU Kommunikations-Kit für Zulufttemperaturregelung zulässige Wärmetauscherkapazität: 5 - 56,2 kW Steuerung über DDC	300 x 380 x 155	-	2.016 €

Hinweis: Eine Auflistung der kombinierbaren Universal Außengeräte finden Sie in der Installationsanleitung des AHU-Steuerungsbausatzes.

Weitere Informationen, eine ausführliche Beratung sowie ein unverbindliches Angebot erhalten Sie bei:

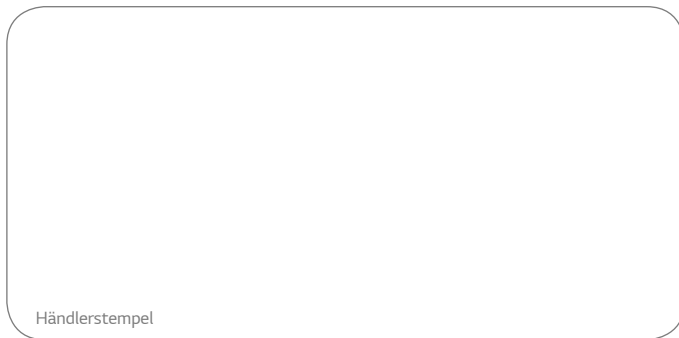

Stand: 07/2019 Irrtümer und Änderungen vorbehalten.

Weitere Informationen unter

www.lg.de

www.partner.lge.com/de

www.linkedin.com/company/lgklima

Hauptsitz

LG Electronics Deutschland GmbH
Alfred-Herrhausen-Allee 3-5
65760 Eschborn
Tel: 0 61 96/5 82 15 80
Fax: 0 61 96/5 82 15 70
klima.verkauf@lge.com

Technischer Support

Hotline* 0 18 06/80 20 70
klima.support@lge.com

Regionalbüro München

Lyonel-Feininger-Str. 28
80807 München
klima-muenchen@lge.de

* € 0,20/pro Anruf aus dem Festnetz der DTAG; Mobilfunk max. 0,60 €/pro Anruf
Hinweis: Produkte aus diesem Katalog enthalten fluorierte Treibhausgase (R410A / R32)

