

MANUAL DE INSTALAÇÃO

AR- CONDICIONADO

Leia este manual atentamente antes de instalar o produto.
O trabalho de instalação deverá ser executado em conformidade com as normas de instalação nacionais e, apenas, por pessoal autorizado.
Depois de ler este manual de instalação, por favor, guarde-o para consultas futuras.

Cassete -1 Via

Para sua maior comodidade, solicite a instalação de seu produto (verifique as condições e disponibilidades) através do nosso site www.lg.com/br/suporte ou entre em contato com o SAC.

| | |
|---|---|
| SAC | serviço de atendimento ao consumidor |
| 4004 5400 | Capitais e Regiões Metropolitanas |
| *0800 707 5454 | Demais localidades |
| *Somente chamadas originadas de telefone fixo | |
| WWW.LG.COM | |
| EM CASO DE DÚVIDA, CONSULTE NOSSO SAC | |



MFL67655414
Rev.01_122321

www.lg.com







Copyright © 2020 LG Electronics Inc. Todos os direitos reservados.

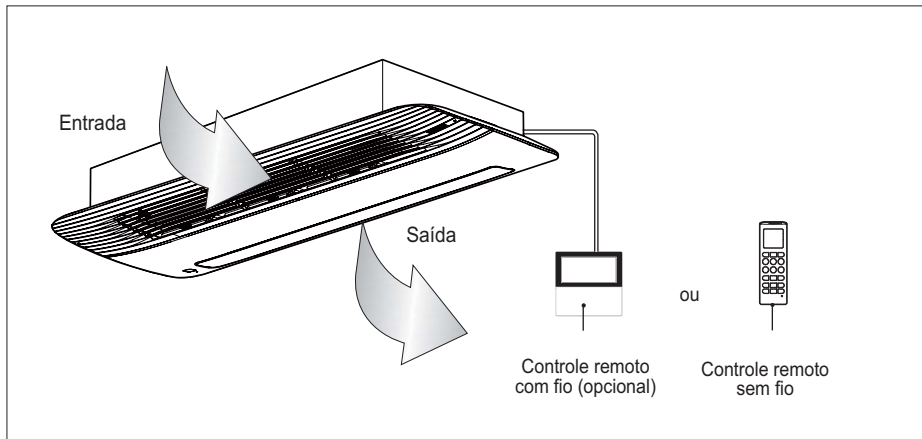



ÍNDICE

| | |
|--|-----------|
| Peças de Instalação | 3 |
| Instruções de Segurança Importantes | 4 |
| Instalação | 7 |
| Selecionar o melhor local | 7 |
| Dimensões do Teto e Localização dos Parafusos de Suspensão | 8 |
| Composição do painel frontal | 9 |
| Instalando o painel frontal | 9 |
| Tubulação de Drenagem | 12 |
| Conexão da Fiação | 13 |
| Instalação do controle remoto com fio | 15 |
| Configuração dos Interruptores DIP | 18 |
| Informações Adicionais | 19 |

Peças de Instalação



| Nome | Mangueira de drenagem | Braçadeira de metal | Anilha para Suporte de Suspensão | Braçadeira de plástico | Isolamento para Instalação |
|------------|---|---|---|---|--|
| Quantidade | 1 Peça | 2 Peças | 8 Peças | 4 Peças | 1 Conjunto |
| Forma |  |  |  |  |  Para tubo de gás  Para tubo de líquido |

| Nome | Padrão de papel para instalação | Manual de Instalação | Manual do Usuário | Conector |
|------------|---|---|---|---|
| Quantidade | 1 EA | 1 EA | 1 EA | 1 EA |
| Forma |  |  |  |  18,24 kBtu/h: $\varnothing 9,54 (\varnothing 3/8) \rightarrow \varnothing 12,7 (\varnothing 1/2)$ |

Quando a unidade interna (18,24 kBtu/h) estiver conectada à unidade externa múltipla, use o conector.

Instruções de Segurança Importantes

LEIA TODAS AS INSTRUÇÕES ANTES DE USAR O APARELHO.

Cumpra sempre as seguintes precauções para evitar situações perigosas e garantir o desempenho máximo do seu produto.

⚠ ATENÇÃO

Indica que o não cumprimento das instruções pode provocar lesões graves ou a morte.

⚠ CUIDADO

Indica que o não cumprimento das instruções pode provocar lesões menores ou danos ao produto.

⚠ ATENÇÃO

- A instalação ou reparos feitos por pessoas não qualificadas podem resultar em perigos para você e outras pessoas.
- As informações contidas no manual devem ser usadas por um técnico de manutenção qualificado, familiarizado com os procedimentos de segurança e equipado com as ferramentas e instrumentos de teste adequados.
- O aparelho deve ser instalado de acordo com a regulamentação nacional.

Instalação

- Este aparelho deve ser aterrado.
 - Pode causar choque elétrico.
- Não use um cabo de alimentação, um plugue ou uma tomada solta que esteja danificada.
 - Pode causar incêndio ou choque elétrico.
- Para a instalação, contate sempre o vendedor ou um Centro de Assistência Autorizado.
 - Existe risco de incêndio, choque elétrico, explosão ou danos.
- Fixe com segurança a tampa da parte elétrica à unidade interna e o painel de serviço à unidade externa.
 - Se a tampa da parte elétrica da unidade interna e o painel de serviço da unidade externa não estiverem fixados com segurança, pode ocorrer um incêndio ou choque elétrico devido à poeira, água, etc.
- Sempre instale um disjuntor e uma placa de comutação dedicada.
 - A não instalação pode causar incêndio ou choque elétrico.
- Não guarde ou use gases ou combustíveis inflamáveis perto do ar-condicionado.
 - Pode causar incêndio ou falhas no produto.
- Certifique-se de que a estrutura de instalação da unidade externa não seja danificada devido ao uso prolongado.
 - Pode causar ferimentos ou um acidente.
- Se o cabo de alimentação estiver danificado, deve ser substituído pelo fabricante ou seu agente de serviço ou pessoa igualmente qualificada para evitar perigos.
- Não desmonte nem repare o produto.
 - Pode causar incêndio ou choque elétrico
- Não instale a unidade em atmosferas potencialmente explosivas.

- Não instale o produto em um local que possa cair.
 - Caso contrário, pode resultar em ferimentos pessoais.
- Tenha cuidado ao desembalar e instalar o produto.
 - Bordas afiadas podem causar ferimentos
- Não ligue o disjuntor ou a alimentação sob a condição de que o painel frontal, gabinete, tampa superior, tampa da caixa de controle sejam removidos ou abertos.
 - Caso contrário, pode causar incêndio, choque elétrico, explosão ou morte.

Operação

- Não compartilhe a tomada com outros aparelhos.
 - Isso causará choque elétrico ou incêndio devido à geração de calor.
- Não use o cabo de alimentação danificado.
 - Pode causar incêndio ou choque elétrico.
- Não modifique ou estenda o cabo de alimentação aleatoriamente.
 - Pode causar incêndio ou choque elétrico.
- Tome cuidado para que o cabo de alimentação não seja puxado durante a operação.
 - Pode causar incêndio ou choque elétrico.
- Desligue a unidade se sons estranhos, cheiros ou fumaça estiver saindo dela.
 - Pode causar choque elétrico ou incêndio.
- Mantenha as chamas afastadas.
 - Pode causar incêndio.
- Retire o plugue de alimentação, se necessário, segurando a cabeça do plugue e não toque nele com as mãos molhadas.
 - Pode causar incêndio ou choque elétrico.
- Não use o cabo de alimentação perto de ferramentas de aquecimento.
 - Pode causar incêndio ou choque elétrico.
- Não abra a entrada de sucção da unidade interna / externa durante a operação.
 - Pode causar choque elétrico e incêndio.
- Não permita que a água entre nas peças elétricas.
 - Pode causar falha da máquina ou choque elétrico.
- Segure o plugue pela cabeça ao retirá-lo.
 - Pode causar choque elétrico e danos.
- Nunca toque nas partes metálicas da unidade ao remover o filtro.
 - São afiados e podem causar ferimentos.
- Não pise na unidade interna / externa e não coloque nada sobre ela.
 - Pode causar ferimentos ao deixar a unidade cair.
- Não coloque objetos pesados sobre o cabo de alimentação.
 - Pode causar incêndio ou choque elétrico.
- Quando o produto for submerso em água, sempre entre em contato com a central de atendimento.
 - Pode causar incêndio ou choque elétrico.
- Tome cuidado para que as crianças não pisem na unidade externa.
 - As crianças podem ficar gravemente feridas em caso de queda.

CUIDADO

Instalação

- Instale a mangueira de drenagem para garantir que a água é devidamente drenada para fora.
 - Uma ligação incorreta pode causar o derramamento de água.
- Não instale o produto num local onde o ruído ou o ar quente da unidade externa possam perturbar os vizinhos.
 - Pode causar problemas para os seus vizinhos.
- Inspeccione os vazamentos de gás (refrigerante) após a instalação ou reparação do produto.
 - Pode causar a avaria do produto.
- Mantenha o nível ao instalar o produto.
 - Para evitar vibrações ou vazamento de água.
- Não instale a unidade em atmosferas potencialmente explosivas

Operação

- Evite frio excessivo e ventile ocasionalmente.
 - Caso contrário, pode fazer mal à saúde.
- Use um pano macio para limpar. Não use cera, diluente ou um detergente forte.
 - A aparência do ar-condicionado pode deteriorar, mudar de cor ou desenvolver defeitos na superfície.
- Não use um aparelho para fins especiais, como conservar vegetais, animais, máquinas de precisão ou artigos de arte.
 - Caso contrário, isso pode danificar suas propriedades.
- Não coloque obstáculos ao redor da entrada e saída do fluxo.
 - Do contrário, pode ocorrer falha do aparelho ou acidente.
- Os meios para desconexões devem ser incorporados na fiação fixa de acordo com as regras de fiação.

Instalação

Leia completamente, e siga as instruções passo a passo.

Seleção do melhor local

- Não deve existir nenhuma fonte de calor ou vapor junto da unidade.
- Não devem existir obstáculos à circulação de ar.
- Local onde a circulação de ar no ambiente seja boa.
- Local onde a drenagem possa ser facilmente efetuada.
- Local onde a prevenção de ruído seja considerada.
- Não instale a unidade perto da porta.
- Observe os espaços indicados pelas setas, na parede, no teto ou outros obstáculos.
- A unidade interna deve ter espaço para manutenção.

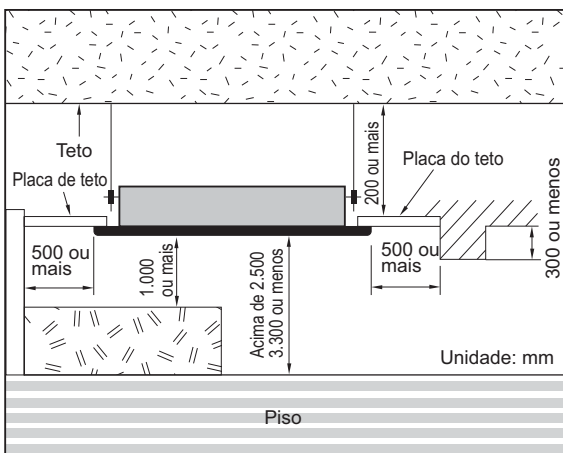

⚠ CUIDADO

Caso a unidade seja instalada perto do mar, as peças de instalação, podem ficar corroídas pelo sal. As peças de instalação (e a unidade) devem ser sujeitas a medidas de anticorrosão apropriadas.

OBSERVAÇÃO:

- Evite instalar nos locais seguintes;
 1. Locais como restaurantes e cozinhas onde é gerada uma quantidade considerável de vapor de óleo e poeiras. Estes podem provocar uma redução na eficiência do permutador, pingos de água ou mau funcionamento da bomba de drenagem. Nestes casos, siga as seguintes ações:
 - Certifique-se de que a ventilação é suficiente para abranger todos os gases nocivos deste local.
 - Efetue a instalação do ar-condicionado suficientemente afastada da cozinha para não aspirar vapores oleosos.
 2. Evite instalar o ar-condicionado em locais onde seja manuseado óleo de cozinhar ou onde gere muita poeira.
 3. Evite locais onde seja gerado gás inflamável.
 4. Evite locais onde seja gerado gás nocivo.
 5. Evite locais perto de geradores de alta frequência.

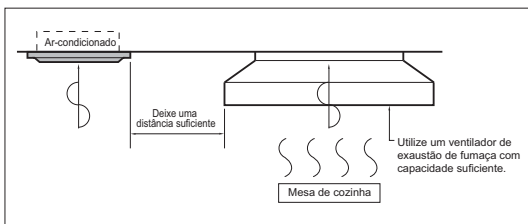

Dimensões do Teto e Localização dos Parafusos de Suspensão

- As dimensões do esquema em papel para instalação, são as mesmas dimensões que a abertura a realizar no teto.

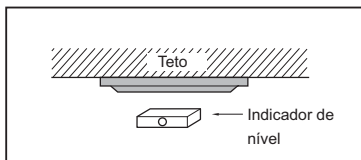

⚠ CUIDADO

- Este ar-condicionado utiliza bomba de drenagem.
- Instale a unidade horizontalmente usando um indicador de nível.
- Durante a instalação, tenha cuidado para não danificar os cabos elétricos.

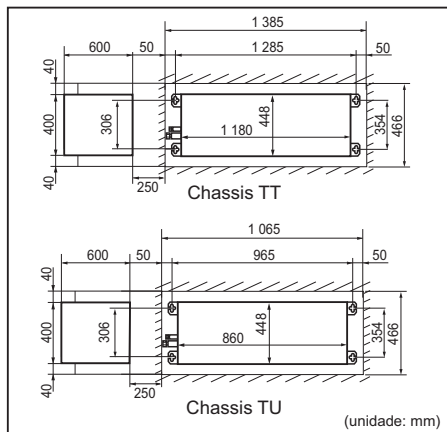

- Selecione e marque a posição dos parafusos de fixação e o furo para a tubulação.
- Defina onde vai fixar os parafusos ligeiramente inclinados na direção da drenagem, após considerar a direção da tubulação de drenagem.
- Faça o furo para fixar o parafuso na parede.

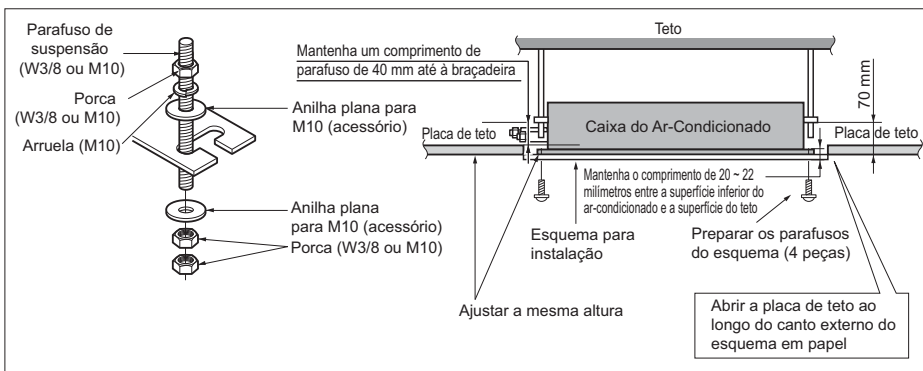
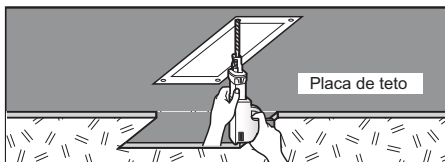

- As peças seguintes são adquiridas localmente.

- 1 Parafuso de Suspensão - W 3/8 ou M10
- 2 Porca - W 3/8 ou M10
- 3 Arruela - M10
- 4 Anilha Plana - M10

⚠ CUIDADO

Aperte a porca e o parafuso para evitar que a unidade caia.

Composição do Painel Frontal

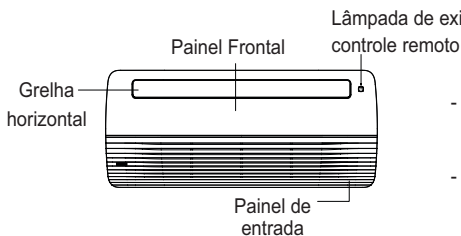

- Tamanho do cassete de média capacidade
(W * H * D): 1.160*34*500 mm

- Tamanho do cassete de alta capacidade
(W * H * D): 1.480*34*500 mm

Instalando o Painel Frontal

⚠ CUIDADO

- Antes de instalar o painel frontal, certifique-se de remover o filtro do ar-condicionado da unidade interna.
- Ao instalar a unidade interna, ajuste a distância entre a superfície do teto e a parte inferior da unidade interna conforme mostrado abaixo.

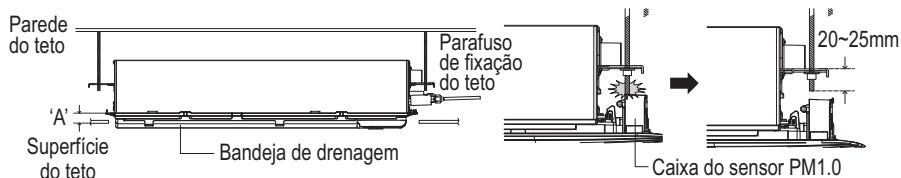

- Cassete de baixa capacidade 'A': 18-19 mm
- Cassete de capacidade média / grande 'A': 20-22 mm
(Mantenha a distância entre a superfície do teto e o piso da unidade interna.)

- Ao montar o painel avançado, o parafuso de fixação do teto pode bater na caixa do sensor PM1.0. Corte o parafuso de fixação do teto na caixa do sensor PM1.0 e defina a distância do gancho.

- Se a superfície inferior da unidade interna for instalada dentro da superfície do teto, a grelha horizontal pode não funcionar. Além disso, o ar frio pode vazar, causando condensação ou vazamento de água.
- Se a superfície inferior da unidade interna for instalada do lado de fora, podem ocorrer espaços entre o painel frontal e a superfície do teto.

1. Remova o painel de entrada.

- Remova o painel de entrada puxando as alças na superfície posterior das vedações em ambos os lados do painel frontal.



2. Coloque o cabo de conexão do painel frontal no fundo da bandeja de drenagem e puxe-o em direção à caixa de controle.

- Verifique o local de instalação do cassete de pequena capacidade e dos cassetes de média / alta capacidade, pois os locais são diferentes.

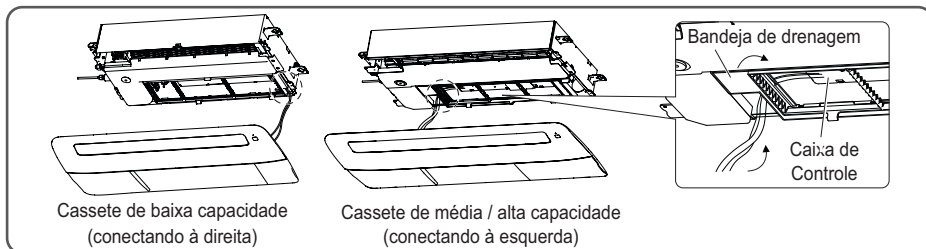

3. Após baixar a caixa do sensor PM1.0 (opcional), empurre-a na direção da seta e fixe-a.

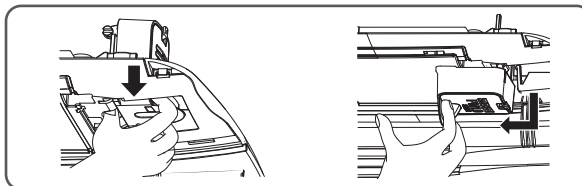

4. Pendure os ganchos do painel frontal no corpo principal da unidade interna.

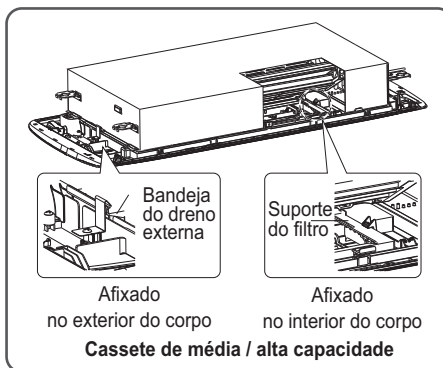
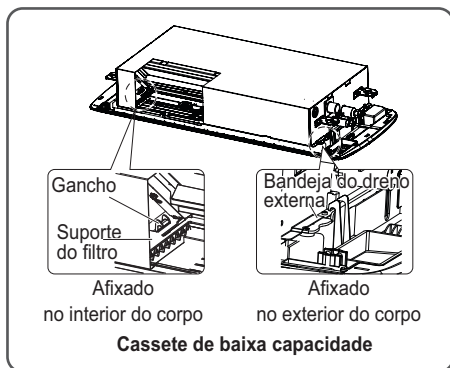

5. Gire a grelha horizontal, empurre a tampa na direção da seta e abra-a.

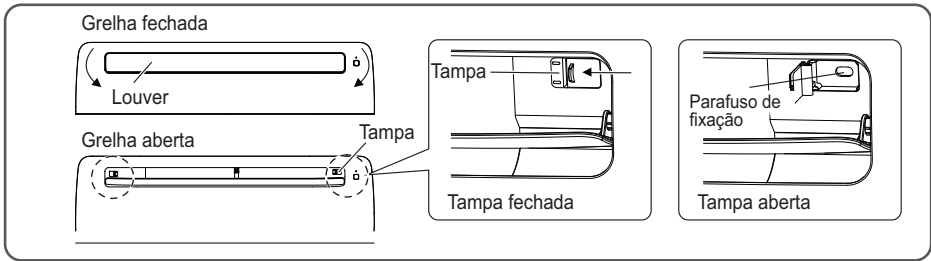

6. Usando os parafusos de fixação do painel frontal, prenda o painel e a unidade interna juntos.

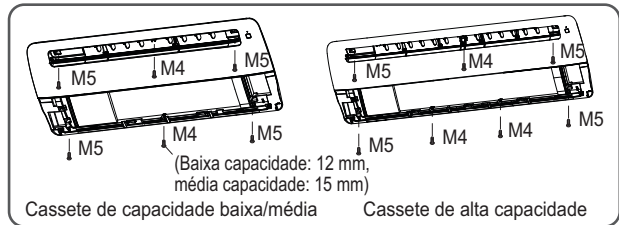

7. Conecte a tela do painel e o cabo de conexão do motor da grelha ao alojamento interno da PCB principal.

- Veja o diagrama de fiação anexado à tampa da caixa de controle.

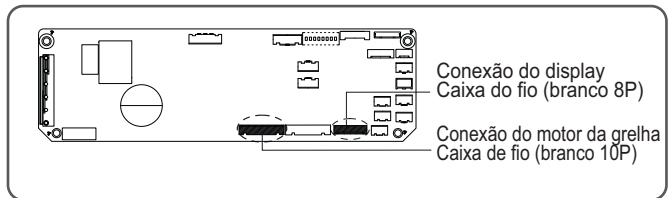

✱ Ao conectar os cabos do painel avançado, consulte as instruções de manuseio do kit de purificação de ar.

8. Recoloque o painel de entrada no painel frontal e feche-o. Em seguida, fixe-o pressionando a área de vedação em ambos os lados até ouvir um "clique".

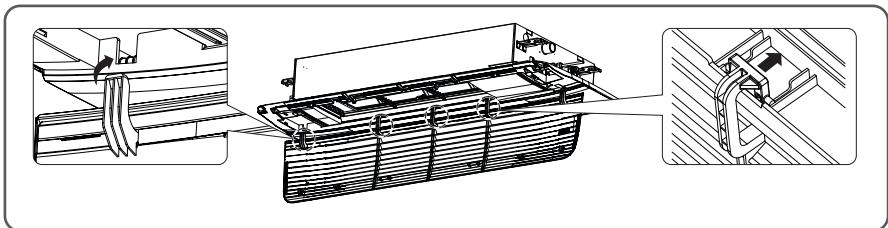

Tubulação de Drenagem

- A tubulação de drenagem deve ser instalada em declive descendente (1/50 a 1/100): não esquecer de aplicar inclinação para cima e para baixo para evitar o fluxo de reversão.
- Durante a ligação da tubulação de drenagem, tenha cuidado para não exercer demasiada força na porta de drenagem na unidade interna.
- O diâmetro externo da ligação de drenagem na unidade interna é de 32 mm.

Material da tubulação: Tubo em cloreto de polivinilo VP-25 e suportes do tubo

- Certifique-se de instalar o isolamento térmico na tubulação de drenagem.

Material de Isolamento térmico: Espuma de polietileno de espessura superior a 8 mm.

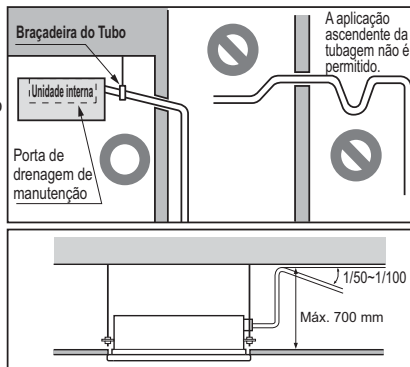

Teste de Drenagem

O ar-condicionado utiliza uma bomba de drenagem para drenar a água.

Use o seguinte procedimento para testar o funcionamento da bomba de drenagem:

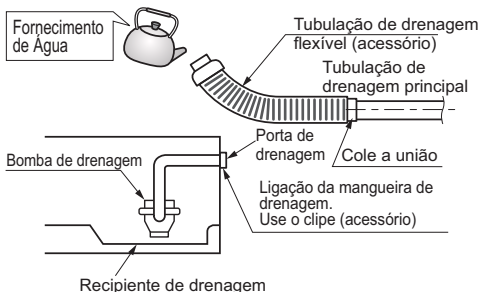

- Ligue o tubo de drenagem principal a parte externa e deixe-o provisoriamente até terminar o teste.
- Faça correr água pela tubulação de drenagem flexível e verifique se há vazamentos na tubulação.
- Verifique se a bomba de drenagem apresenta um funcionamento normal e ruído quando a respectiva ligação elétrica estiver completa.
- Quando estiver completado o teste, ligue a tubulação de drenagem flexível à porta de drenagem na unidade interna.

⚠ CUIDADO

A tubulação de drenagem flexível não deve ser dobrada ou aparafusada.

A mangueira dobrada ou aparafusada pode provocar vazamento de água.

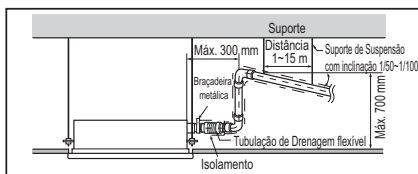

Conexão da Fiação

- Remova a tampa da caixa de controle para efetuar a ligação elétrica entre as unidades interna e externa (Retire os parafusos).
- Utilize a braçadeira de cabos para fixar o cabo.

⚠ CUIDADO

O cabo de ligação entre a unidade interna e a unidade externa deve estar de acordo com as especificações abaixo. (Este equipamento deverá possuir um cabo em conformidade com a regulamentação nacional).

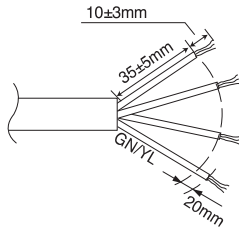

| Tipo | Área de seção normal (mm ²) |
|--------|---|
| Multi | 0,75 |
| Single | 1,0 |

Os tubos e cabos devem ser comprados separadamente para a instalação do produto.

Se o cabo de alimentação estiver danificado, deve ser substituído pelo fabricante, seu agente de serviço ou pessoas igualmente qualificadas para evitar riscos.

⚠ CUIDADO

O cabo de alimentação ligado à unidade deve ser selecionado de acordo com as especificações.

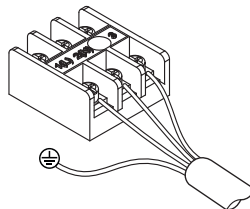

Precauções quando efetuar a ligação dos cabos elétricos.

Use terminais olhal para conexões ao bloco de terminais de energia.

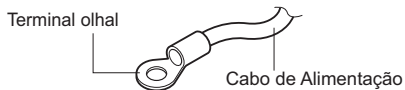

Quando nenhum estiver disponível, siga as instruções abaixo.

- Não ligue cabos de seções diferentes ao bloco de terminais elétrico. (Deformações nos cabos podem provocar aquecimento anormal.)
- Ao ligar a fiação com a mesma seção, proceda de acordo com a figura abaixo.

Conecte a fiação com a mesma espessura em ambos os lados.

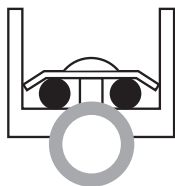

É proibido conectar dois para um lado.

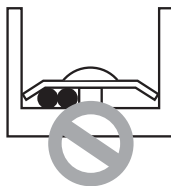

É proibido conectar fiação de diferentes espessuras.



- Para a fiação, utilize o cabo de alimentação designado, conecte-o firmemente, depois prenda para evitar que a pressão externa seja exercida sobre o bloco terminal.
- Use uma chave de fenda adequada para apertar os parafusos dos terminais. Uma chave de fenda com uma cabeça pequena irá desgastar a cabeça e tornar de aperto impossível.
- O aperto excessivo dos parafusos dos terminais pode parti-los.

Instalação do controle remoto com fio

Definir endereço do controle central

- 1** Com o botão  pressionado, pressione o botão reset.



- 2** Usando o botão  ou , defina o endereço da unidade interna.
- Faixa de ajuste: 00 ~ FF

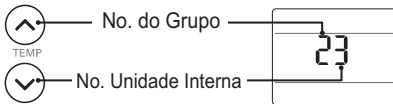

- 3** Após definir o endereço, pressione o botão  em direção à unidade interna 1 vez.

- 4** A unidade interna exibirá o endereço definido para concluir a configuração do endereço.
- A hora e o método de exibição do endereço podem ser diferente de acordo com o tipo de unidade interna.

- 5** Reinicialize o controle remoto para usar o modo de operação geral.

Verificando o endereço do controle central

- 1** Com o botão  pressionado, pressione o botão reset.



- 2** Pressione o botão  em direção à unidade interna 1 vez e a unidade interna exibirá o endereço definido na tela de exibição.
- O tempo e o método de exibição do endereço podem ser diferentes dependendo do tipo de unidade interna.

- 3** Reinicialize o controle remoto para usar o modo de operação geral.



Como entrar no modo de configuração do instalador

⚠ CUIDADO

O modo de configuração do instalador é para definir a função de detalhe do controle remoto. Se o modo de configuração do instalador não estiver definido corretamente, pode causar problemas ao produto, ferimentos ao usuário ou danos à propriedade. Isso deve ser definido por um instalador certificado e qualquer instalação ou alteração realizada por uma pessoa não certificada deve ser responsável pelos resultados. Neste caso, o serviço gratuito não pode ser prestado.

- 1 Com o botão  pressionado, pressione o botão reset.



- 2 Usando o botão  ou , defina o código de função e o valor de configuração. (Consulte a tabela de códigos de configuração do instalador.)

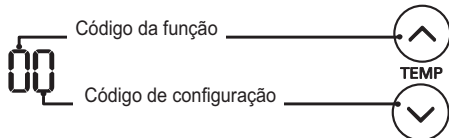

- 3 Pressione o botão  em direção à unidade interna 1 vez.

- 4 Reinicialize o controle remoto para usar o modo de operação geral.

Configuração de Instalação - Tabela de Códigos de Configuração da Instalação

Tabela de Códigos de Configurações do Instalador

| No. | Função | Código da função | Valor de configuração | LCD do controle remoto |
|--|---------------------------|------------------|--------------------------------------|------------------------|
| 0 | Modificação de modo | 0 | 0 : Definir como mestre | 00 |
| | | | 1 : Definir como auxiliar | 01 |
| 1 | Seleção de altura do teto | 1 | 1 : Padrão | 11 |
| | | | 2 : Baixo | 12 |
| | | | 3 : Alto | 13 |
| | | | 4 : Super alto | 14 |
| 2 | Controle do grupo | 2 | 0 : Definir como mestre | 20 |
| | | | 1 : Definir como auxiliar | 21 |
| | | | 2 : Checar mestre/auxiliar | 22 |
| | Aquecedor auxiliar | 2 | 3 : Definido para aquecedor auxiliar | 23 |
| | | | 4 : Cancelar aquecedor auxiliar | 24 |
| 5 : Verificar a instalação do aquecedor auxiliar | | | 25 | |

Sobreposição de Modo

Esta função é apenas para o modelo quente e frio com comutação não-automática .

Seleção de altura de teto

A unidade interna conectada ao controle remoto com fios funciona como configuração do controle remoto com fios.

Controle de Grupo

Esta função é apenas para controle de grupo. Por favor, não defina esta função em caso de controle que não seja de grupo.

Após configurar o controle de grupo do produto, desligue a energia, e volte a ligar após 1 minuto.

Aquecedor auxiliar

Esta função é aplicada apenas a modelos com função de aquecedor auxiliar ativa.

Configuração dos Interruptores DIP

| | Função | Descrição | Remover a Configuração | Configurar | Por defeito |
|-----|---------------------------------|---------------------------------------|--|----------------------------|--------------------|
| SW1 | Comunicação | N/A (Padrão) | - | - | Desligado |
| SW2 | Ciclo | N/A (Padrão) | - | - | Desligado |
| SW3 | Controle de Grupo | Seleção do Principal e Secundário | Mestre | Seguidor | Desligado |
| SW4 | Modo de Contato Seco | Seleção do módulo de Contato Seco | Controle remoto com fios/sem fios Seleção do modo de funcionamento manual ou auto | Auto | Desligado |
| SW5 | Instalação | Funcionamento contínuo da ventilação | Eliminação do funcionamento contínuo | - | Desligado |
| SW6 | Ligação de Aquecimento | N/A | - | - | Desligado |
| SW7 | Ligação do Ventilador | Seleção da ligação ao Ventilador | Remoção das ligações | Trabalho | Desligado |
| | Seleção da ventilação (Consola) | Seleção da ventilação para cima/baixo | Ventilação superior + Ventilação inferior | Apenas ventilação superior | |
| | Seleção da Região | Seleção da região tropical | Modelo Geral | Modelo Tropical | |
| SW8 | etc. | Soltas | - | - | Desligado |

Informações Adicionais

Solicitamos, para seu controle e segurança, o preenchimento do quadro abaixo, por parte do instalador do produto. Salientamos que a instalação poderá ser realizada através da rede credenciada pela LG Electronics do Brasil Ltda.

Dados do Produto / Equipamento

| | |
|--------------------------|--|
| Modelo | |
| Nº de Série | |
| Nº de Nota Fiscal | |
| Data | |
| Revendedor | |

Dados do Instalador

| | |
|---------------------------------|--|
| Empresa Instaladora | |
| Endereço | |
| Cidade / Estado | |
| Telefone | |
| Nome do Instalador | |
| Nome do Primeiro Usuário | |
| Data da Instalação | |
| Assinatura do Instalador | |



Para sua maior comodidade, solicite a instalação de seu produto (verifique as condições e disponibilidades) através do nosso site www.lg.com/br/suporte ou entre em contato com o SAC.

**PRODUZIDO NO
POLO INDUSTRIAL
DE MANAUS**



CONHEÇA A AMAZÔNIA

LG Electronics do Brasil Ltda.

C.N.P.J.: 01.166.372/0008-21

Rua Javari, nº 1.004, Distrito Industrial,

CEP 69075-110, Manaus/AM

Indústria Brasileira

SAC serviço de atendimento
ao consumidor

4004 5400 Capitais e Regiões Metropolitanas

***0800 707 5454** Demais localidades

*Somente chamadas originadas de telefone fixo

WWW.LG.COM

EM CASO DE DÚVIDA, CONSULTE NOSSO SAC